

INFORMATIE MEMORANDUM

Iederzon Haarlemmermeer



iederzon

**Let op! U belegt buiten AFM-toezicht.
Geen prospectusplicht voor deze activiteit.**



De in dit Informatie Memorandum omschreven Zon Obligaties zullen worden aangeboden zonder goedgekeurd prospectus met gebruikmaking van de vrijstelling als bedoeld in artikel 5:3 van de Wet op het financieel toezicht (Wft) jo. Artikel 3 lid 1 jo. Artikel 20 lid Prospectusverordening ((EU) 2017/1129), met gebruikmaking van de vrijstelling als bedoeld in artikel 53, lid 2 van de Vrijstellingsregeling Wft. Voor verdere informatie wordt verwezen naar het AFM Informatiedocument.

1. Belangrijke Informatie

Dit informatie memorandum (het **Informatie Memorandum**) is opgesteld in verband met de aanbidding (de **Aanbidding**) en uitgifte (de **Uitgifte**) door Iederzon Nederland B.V., besloten vennootschap met beperkte aansprakelijkheid naar Nederlands recht (de **Uitgevende Instelling**), van maximaal 6.000 gezekerde en achtergestelde Junior Obligaties met een Nominale waarde van elk EUR 25,00 (elk een **Zon Obligatie**) in Nederland. De Aanbidding richt zich uitsluitend op ingezetenen van Nederland en de Zon Obligaties worden niet in enig andere jurisdictie, waaronder enig andere lidstaat van de EER, aangeboden.

Leeswijzer

Begrippen in het Informatie Memorandum beginnend met een hoofdletter hebben de betekenis die daaraan is gegeven in Bijlage 1 - Definities.

Op de website en het platform van ZonnepanelenDelen alsmede (extern) marketingmateriaal wordt ook gebruik gemaakt van de naam ZonneDelen. ZonneDelen is een andere naam voor Zon Obligaties. In dit Informatie Memorandum gebruiken we de definitie Zon Obligaties

Hieronder volgt een samenvatting van de Aanbidding alsmede een aantal voorafgaande mededelingen. In de hiernavolgende hoofdstukken van dit Informatie Memorandum zal vervolgens worden ingegaan op:

- de locatie, installatie en exploitatie van het (mede) met de Aanbidding te financieren Zonnestroomsysteem (Hoofdstuk 3).
- een samenvatting van de Aanbidding en toelichting op de ZonneRente en het beoogde rendement (Hoofdstuk 4).
- de bij de Aanbidding en exploitatie van het Zonnestroomsysteem betrokken partijen (Hoofdstuk 5).
- de risico's verbonden aan de Zon Obligaties (Hoofdstuk 6).
- de financiële analyse van de Aanbidding (Hoofdstuk 7).
- de voor deelnemers relevante fiscale informatie (Hoofdstuk 8).

- de wijze waarop geïnteresseerden zich kunnen inschrijven op de Zon Obligatielening (Hoofdstuk 9).

Samenvatting van de Aanbidding

Wat als je zelf graag zonne-energie wil opwekken maar geen geschikt dak hebt? Dankzij speciaal hiervoor ontwikkelde Zon Obligaties geeft Iederzon Nederland B.V. iedereen de mogelijkheid om te profiteren van zonne-energie. Iederzon Haarlemmermeer in Rijsenhout, Hoofddorp, Nieuw-Vennep en Haarlem biedt ruimte voor maar liefst 251 zonnepanelen! Investeren is al mogelijk vanaf EUR 25,00. Voor dit bedrag koopt u een Zon Obligatie, formeel een Zon Obligatie met een nominale waarde van EUR 25,00. Gedurende de looptijd van 15 jaar zijn er vervolgens geen bijkomende kosten voor bijvoorbeeld verzekering of onderhoud. Op deze manier kan iedereen eenvoudig meedoen met de zonne-energierevolutie en kunnen we samen zorgen voor meer zonne-energie in Nederland.

Ymere is de grootste woningcorporatie van Nederland met een woningbestand van circa 85.000 woningen en 10.000 andere objecten, zoals bedrijfspanden en zorginstellingen. Ymere is met Iederzon overeengekomen 8.500 woningdaken te voorzien van zonnepanelen. Via een Energy Service Company (ESCO) worden deze zonnepanelen geplaatst en gefinancierd. Zowel Ymere als de huurders van Ymere worden op deze manier volledig ontzorgd.

Naast het verlagen van de energierekening voor de huurder worden de zonnepanelen en overige maatregelen ook toegepast op het collectieve verbruik van woongebouwen en de eigen kantoren van Ymere.

De verantwoordelijkheid voor het structureren, aansturen van- en toezien op de installatiewerkzaamheden en uitvoeren van de exploitatie van het Zonnestroomsysteem gelegen op de diverse adressen te Rijsenhout, Hoofddorp, Nieuw-Vennep en Haarlem ligt bij Iederzon Nederland B.V..

Doel van de financiering

Met de opbrengst van de Uitgifte van 6.000 Zon Obligaties, waarmee in totaal een bedrag van **EUR 150.000,-** gemoeid is, wordt beoogd om het Zonnestroomsysteem bestaande uit, onder meer, 251 zonnepanelen te financieren en te exploiteren op de volgende adressen:

- Meeuwenstraat 60 & Biesheuvelstraat 191-239, Hoofddorp
- Loefzijde 99, 101, 109-113, 121-125, Rijsenhout
- Rosenholm 141-189, Hoofddorp
- Willemsbos 2-90, Hoofddorp
- Zaaiersstraat 11-135, Nieuw-Vennep
- Haarlemmermeerstraat 1-41 / 2-36, Haarlem

In totaal wordt EUR 1.000.000,- aangewend voor de aanschaf en exploitatie van in totaal circa 1.542 zonnepanelen. Deze Zonnestroomsystemen worden voor 5,0% gefinancierd middels storting van het eigen vermogen van de Uitgevende Instelling, voorts wordt 15,0% gefinancierd door middel van de Uitgifte van de in deze Aanbieding beschreven achtergestelde Zon Obligaties, en de resterende 80,0% wordt door de Uitgevende Instelling gefinancierd middels een Senior Vreemd Vermogen Projectfinanciering verstrekt door BNG Bank N.V. (hierna ook **Senior Vreemd Vermogen Projectfinancier**) waartoe de Uitgevende Instelling reeds in bezit is van een financieringsovereenkomst.

Een Zon Obligatie is een vorderingsrecht op naam van de houder van de Zon Obligatie jegens de Uitgevende Instelling, waaraan de rechten zijn verbonden als uiteengezet in de voorwaarden verbonden aan de Zon Obligaties zoals opgenomen in Bijlage 7 – Obligatievoorwaarden (de **Obligatievoorwaarden**). De inschrijving op de Obligatielening staat **open** van **25 november 2022, 13:00 uur** tot en met **30 december 2023, 23:59 uur**, met dien verstande dat de Uitgevende Instelling de inschrijvingsperiode eerder kan beëindigen of verlengen. De Zon Obligaties worden uitsluitend aangeboden aan ingezetene van Nederland en niet aan ingezetene van andere jurisdicties waaronder enig andere lidstaten van de EER. Iedere Nederlandse ingezetene kan zich inschrijven. Toewijzing van de Zon Obligaties geschiedt ter discretie van de Uitgevende Instelling en geschiedt als regel op volgorde van de datum van inschrijving.

De looptijd van een Zon Obligatie vangt aan op de datum van uitgifte van de Zon Obligatie (verwacht 09 januari 2023) en eindigt, behoudens in het geval van vervroegde aflossing ter discretie van de Uitgevende Instelling in uitzonderlijke gevallen, op 08 januari 2038 (looptijd van 15 jaar).

De inkomsten van de 251 zonnepanelen zullen worden aangewend ter dekking van de jaarlijkse exploitatiekosten en ten behoeve van de financieringskosten; zijnde rente en aflossing op de Senior Vreemd Vermogen Projectfinancier, en de achtergestelde Zon Obligatielening.

De jaarlijkse variabele rentecoupon (de ZonneRente) die elk van de Zon Obligaties draagt over hun uitstaande hoofdsom per Renteperiode, met ingang van de Uitgiftedatum tot aan de Expiratiedatum, is afhankelijk van, en gelijk aan 1/17.570^{ste} van de totale opgewekte zonnestroom door het Zonnestroomsysteem tijdens de Renteperiode maal de voor de Renteperiode geldende Stroomprijs. De eerste ZonneRente betaling vindt plaats op 29 januari 2024. Betaling van de overige ZonneRente vindt plaats jaarlijks op 29 januari van ieder jaar.

De aflossing van de Zon Obligaties geschiedt ineens na afloop van de looptijd van de Zon Obligaties, uiterlijk 21 dagen na verloop van de Expiratiedatum, te weten 29 januari of zoveel eerder als de Uitgevende Instelling overgaat tot vervroegde aflossing met inachtneming van artikel 6.2. en 6.3 van de Obligatievoorwaarden.

Ten behoeve van de aflossing zal door de Uitgevende Instelling jaarlijks uit het exploitatieresultaat een bedrag worden gestort op een depositospaarrekening (het Depot) ten name van de Uitgevende Instelling aan te houden bij een of meer door de Uitgevende Instelling te selecteren kredietinstelling(en) met een zetel in Nederland. De aflossing van de Zon Obligaties geschiedt na afloop van de looptijd van de Zon Obligaties uit het saldo van het Depot en de rekening courant.

Mededelingen vooraf

Geïnteresseerden wordt nadrukkelijk geadviseerd dit Informatie Memorandum en het AFM Informatiedocument zorgvuldig te lezen, kennis te nemen van de volledige inhoud ervan en, waar nodig, onafhankelijk advies in te winnen teneinde zich een

afgewogen oordeel te vormen omtrent de risico's verbonden aan de aankoop van één of meer Zon Obligaties. Een beschrijving van de risico's is opgenomen in Hoofdstuk 6 van dit Informatie Memorandum.

Aangezien het vermogen dat wordt aangetrokken door de uitgifte van de Zon Obligaties, mede gelet op de juridische en economische eigenschappen van dat vermogen en de rechten en de verplichtingen van de Zon Obligatiehouders, als vreemd vermogen kwalificeert en de obligaties niet als deelnemingsrechten in de zin van artikel 1:1 Wet op het financieel toezicht (**Wft**) kwalificeren, leidt de beoogde structuur niet tot een vergunningsplicht uit hoofde van artikel 2:65 Wft. Artikel 53 lid 2 van de vrijstellingsregeling Wft bepaalt dat het aanbieden van effecten aan het publiek zonder een algemeen verkrijgbaar en door de Autoriteit Financiële Markten (AFM) goedgekeurd Prospectus toegestaan is, voor zover het effecten betreft die deel uitmaken van een aanbidding waarbij de totale waarde van de aanbidding, berekend over twaalf maanden, minder dan EUR 5 miljoen bedraagt. Deze Aanbidding is derhalve vrijgesteld van deze prospectusplicht. De Uitgevende Instelling is terzake de Aanbidding niet vergunningsplichtig ingevolge de Wft en staat niet onder toezicht van de AFM. De Uitgevende instelling is wel verplicht de aanbidding te melden bij de AFM (wat zij ook heeft gedaan). Ook is ze verplicht tot het opstellen van het AFM Informatiedocument, welke beschikbaar is op de volgende website: <https://www.zonnepanelendelen.nl/project/iederzon-haarlemmermeer>.

ZonnepanelenDelen

De Uitgevende Instelling maakt voor de Aanbidding van de Zon Obligaties gebruik van het platform en de diensten van ZonnepanelenDelen B.V. Op het platform van ZonnepanelenDelen kunnen partijen, onder meer, obligaties aanbieden ter financieren van zonne-energieprojecten. Stichting Zonedelers, een stichting waarvan ZonnepanelenDelen B.V. de bestuurder is, wordt aangewezen om de belangen van investeerders onder deze Aanbidding te behartigen.

ZonnepanelenDelen B.V. noch de Stichting Zonedelers zijn verantwoordelijk voor de juistheid en volledigheid van de gegevens die zijn opgenomen in dit Informatie Memorandum.

Verantwoordelijkheidsverklaring van de Uitgevende Instelling

Uitsluitend de Uitgevende Instelling is verantwoordelijk voor de juistheid en volledigheid van de gegevens die zijn opgenomen in dit Informatie Memorandum, welke is uitgegeven onder de uitsluitende verantwoordelijkheid van de Uitgevende Instelling. De Uitgevende Instelling verklaart dat, na het treffen van alle redelijke maatregelen om zulks te verklaren en voor zover haar bekend, de gegevens die in dit Informatie Memorandum zijn opgenomen overeenstemmen met de werkelijkheid en dat er geen gegevens zijn weggelaten waarvan vermelding de strekking van dit Informatie Memorandum zou wijzigen.

Dit Informatie Memorandum bevat subjectieve verwachtingen, prognoses, veronderstellingen en aannames die in geen geval mogen worden uitgelegd als een toezegging dan wel een garantie, waarop door een potentiële Zon Obligatiehouder mag worden vertrouwd.

Bepaalde informatie die hierin is opgenomen, is gebaseerd op of afgeleid uit informatie verschaft door derden. Alhoewel de Uitgevende Instelling deze bronnen betrouwbaar acht, heeft zij zulke informatie niet geverifieerd en om deze reden wordt geen enkele verklaring, garantie of toezegging afgegeven, expliciet of impliciet, en geen aansprakelijkheid of verantwoordelijkheid aanvaard door de Uitgevende Instelling met betrekking tot de juistheid of volledigheid van zulke informatie.

Niemand anders dan de Uitgevende Instelling of ZonnepanelenDelen B.V. is gerechtigd enige informatie te verstrekken of enige verklaring af te leggen met betrekking tot de Uitgevende Instelling of de bij dit Informatie Memorandum geboden mogelijkheid van verwerving van Zon Obligaties, voor zover die informatie niet ook in dit Informatie Memorandum vermeld staat. Indien zodanige informatie is verschaft of zodanige verklaringen zijn afgelegd, dient op dergelijke informatie of zodanige verklaringen niet te worden vertrouwd als zijnde verstrekt of afgelegd door of namens de Uitgevende Instelling.

De Uitgevende Instelling behoudt zich het recht voor om de voorwaarden van de Aanbidding aan te passen. In aanvulling hierop kan de informatie in dit Informatie

Memorandum worden geactualiseerd, aangevuld en aangepast. Door het verstrekken van dit Informatie Memorandum nemen noch de Uitgevende Instelling, noch haar respectievelijke bestuurders, functionarissen, werknemers, agenten en/of adviseurs de verplichting op zich (maar behouden zich wel het recht daartoe voor) om een ontvanger te voorzien van toegang tot enige bijkomende informatie of om enige onnauwkeurigheid en/of onjuistheden in zulke informatie te corrigeren. Echter, als er sprake is van een materiële aanpassing zal een aangepaste versie van dit Informatie Memorandum of een aanvullend document worden verspreid aan de ontvangers van dit Informatie Memorandum (behalve aan degenen wier inschrijving op de Zon Obligaties is afgewezen), al naar gelang de omstandigheden. De overhandiging van dit Informatie Memorandum is onder geen enkele omstandigheid een verklaring of impliceert dat de informatie hierin juist is op een datum gelegen na de datum van dit Informatie Memorandum.

De inhoud van dit Informatie Memorandum mag niet zonder de uitdrukkelijke schriftelijke goedkeuring van de Uitgevende Instelling en ZonnepanelenDelen worden gereproduceerd, verspreid, gepubliceerd, gekopieerd of openbaar gemaakt aan derden. Dit Informatie Memorandum blijft te allen tijde eigendom van de Uitgevende Instelling.

Dit Informatie Memorandum dient in samenhang met de Bijlagen te worden gelezen. In geval van discrepantie tussen de tekst van dit Informatie Memorandum en de Bijlagen van dit Informatie Memorandum zullen de Bijlagen prevaleren. Op <https://www.zonnepanelendelen.nl/project/iederzon> haarlemmermeer zullen tevens het AFM Informatiedocument en de Informatiebrochure worden gepubliceerd.

Het aanbod tot verkrijging van de Zon Obligaties wordt uitsluitend beheerst door het Nederlands recht. Dit Informatie Memorandum verschijnt alleen in de Nederlandse taal. Alle bedragen zijn in euro. Door ontvangst van dit Informatie Memorandum gaat de ontvanger onvoorwaardelijk akkoord met vrijwaringen als opgenomen in dit Informatie Memorandum en stemt de ontvanger er tevens mee in de informatie gegeven in dit Informatie Memorandum strikt vertrouwelijk te houden. Een belegger die als eiser een vordering bij een rechterlijke instantie aanhangig maakt met betrekking tot de informatie in het Informatie Memorandum dient, indien van toepassing volgens het toepasselijke recht van een lidstaat van de Europese Unie, de kosten voor vertaling van dit Informatie Memorandum te dragen voordat de rechtsvordering wordt ingesteld. Dit Informatie Memorandum is vastgesteld op **23-11-2022**.

2. Inhoudsopgave

1. BELANGRIJKE INFORMATIE	0
LEESWIJZER.....	1
SAMENVATTING VAN DE AANBIEDING	1
DOEL VAN DE FINANCIERING	2
MEDEDELINGEN VOORAF.....	2
ZONNEPANELENDELEN	3
VERANTWOORDELIJKHEIDSVERKLARING VAN DE UITGEVENDE INSTELLING.....	3
2. INHOUDSOPGAVE	5
3. IEDERZON HAARLEMMERMEER.....	7
KERNINFORMATIE	7
INSTALLATIE	7
PRODUCTIEVERWACHTING.....	7
EXPLOITATIE	8
INVESTERING.....	8
4. SAMENVATTING VAN DE AANBIEDING.....	9
DE AANBIEDING	9
ZONNERENTE & RENDEMENT.....	10
VOORBEELDBEREKENING ZONNERENTE.....	11
PROGNOSE ZONNERENTE.....	11
VOORDEEL VOOR KLANTEN VAN GREENCHOICE	11
PROGNOSE ZONNERENTE GREENCHOICE KLANTEN	12
SAMENVATTING VAN DE BETROKKEN PARTIJEN.....	12
5. UITGEVENDE INSTELLING & BETROKKEN PARTIJEN	14
UITGEVENDE INSTELLING	14
AAN FINANCIERING GERELATEERDE PARTIJEN	14
ZONNEPANELENDELEN EN STICHTING ZONNEDELERS	14
SENIOR FINANCIER	15
OVERIGE AAN EXPLOITATIE GERELATEERDE PARTIJEN.....	16
6. RISICO'S	18
ALGEMENE RISICO'S	18
RISICO'S TIJDENS BOUW.....	18
RISICO'S TIJDENS EXPLOITATIE	18
RISICO'S VAN CONTRACTPARTIJEN	19
RISICO'S VERBONDEN AAN DE ZON OBLIGATIELENING.....	20
OVERIGE ALGEMENE RISICO'S	21
7. FINANCIËLE ANALYSE	22
ALGEMEEN	22
TIMING.....	22
INKOMSTEN	22
UITGAVEN.....	23
RESULTERENDE KASSTROOM	23
WINSTUITKERINGSBELEID EN LIQUIDITEITSRISICO.....	24
RENDEMENTSBEREKENING ZON OBLIGATIE.....	24
8. FISCALE INFORMATIE	25
PARTICULIERE DEELNEMER	25
ZAKELIJKE DEELNEMER	25
9. DEELNAME ZON OBLIGATIES	26
DEELNAME	26
INSCHRIJVING	26
BETALING	26
BIJLAGE 1 - DEFINITIES	28
BIJLAGE 2 – OVERZICHT VAN BELANGRIJKE DATA.....	30
BIJLAGE 3 - TECHNISCHE SPECIFICATIES PV-INSTALLATIE	31
BIJLAGE 4 – KASSTROOMOVERZICHT IEDERZON HAARLEMMERMEER.....	35
BIJLAGE 5 - STATUTEN STICHTING ZONNEDELERS.....	36

BIJLAGE 6 - STATUTEN IEDERZON NEDERLAND B.V.....	41
BIJLAGE 7 – OBLIGATIEVOORWAARDEN.....	59
BIJLAGE 8 – MODEL ACHTERSTELLINGSAKTE	71
BIJLAGE 8 – ADRESSEN	76

3. Iederzon Haarlemmermeer

Kerninformatie

De opbrengsten van de Zon Obligaties zullen worden aangewend ter financiering en exploitatie van het Zonnestroomsysteem. De specificaties van het Zonnestroomsysteem zijn als volgt:

Locatie:	diverse adressen te Rijsenhout, Hoofddorp, Nieuw-Vennep en Haarlem. (Zie p.2)
Zonnepanelen:	251 Tier 1 zonnepanelen. Totaal 94,13 kWp.
Garantie zonnepanelen:	12 jaar productgarantie en 25 jaar vermogensgarantie.
Omvormers:	Diverse.
Garantie omvormers:	20 jaar productgarantie.
Montagesysteem:	Diverse.
Nominale initiële Jaaropbrengst:	78.626 kWh.

Het Zonnestroomsysteem wordt gekoppeld aan de elektrische installatie van de verschillende locaties en de opgewekte stroom zal naar verwachting voor ongeveer 100% direct worden verbruikt. Indien er sprake is van meer opwek dan verbruik zal er worden terug geleverd aan het net. De hoeveelheid opgewekte zonnestroom zal worden bijgehouden door de omvormers.

Installatie

Op het moment van Uitgifte is het Zonnestroomsysteem al gebouwd en operationeel. De productie van de eerste Zonnestroom die voor de ZonneRente in aanmerking komt telt mee vanaf de Uitgifte datum en is op **09 januari 2023** verwacht.



Hiernaast is een impressie te zien van een van de Zonnestroomsystemen op het dak van het gebouw gelegen aan de Loefzijde te Rijsenhout.

De Zonnepanelen zijn bevestigd op het dak van het gebouw door middel van verschillende montagesystemen. De Zonnepanelen zijn geïnstalleerd in oost-west opstelling. In totaal zijn er 251 panelen aangesloten op meerdere omvormers. Samen zorgen de omvormers ervoor dat de gelijkstroom op laagspanningsniveau die geproduceerd wordt door de zonnepanelen wordt omgevormd in netconforme wisselstroom. De omvormers zijn via een onderverdeling aangesloten op de elektrische installaties van de verschillende locaties.

Er is gekozen voor zonnepanelen met in acht neming van het volgende:

1. Omdat voldaan wordt aan alle door ZonnepanelenDelen gestelde kwaliteitseisen zoals een lineaire prestatiegarantie, enkel positieve power tolerantie, IEC 61215 & 61730 certificering en anti-PID.
2. Omdat deze fabrikant door Bloomberg New Energy Finance o.a. in 2022 is geclassificeerd als een TIER 1 leverancier. Van deze classificering kan afgeleid worden dat het product 'bankable' is omdat ten minste 6 non-development banken in de voorgaande 24 maanden hier non-recourse projectfinanciering voor hebben verstrekt van ten minste 1,5 MWP.

Er is gekozen voor bepaalde omvormers omdat deze onder andere voldoen aan de IEC 62109-1 norm.

Productieverwachting

Om een goede inschatting te maken van de verwachte zonnestroomproductie is er voor iedere locatie een yield assessment rapport opgesteld. Een yield assessment rapport is een onafhankelijke analyse van het zonnestroomsysteem. Bij het opstellen van zo'n rapport worden alle eigenschappen van het zonnestroomsysteem meegenomen: het werkelijke legplan, merk en type zonnepaneel en omvormers,

oriëntatie en hellingshoek, energieverliezen, en overige onzekerheden. De uitkomst is een verwachte yield waarmee een prognose gedaan kan worden van de zonnestroomproductie. Voor Lederzon Haarlemmermeer is een yield assessment rapport opgesteld met behulp van specialistische PV software. Dit resulteert in een verwachte yield van 835,34 kWh/kWp en daarmee 78.626 kWh in het eerste volledige productiejaar.

Exploitatie

De inkomsten van de Uitgevende Instelling, Lederzon Nederland B.V., bestaan voor dit Zonnestroomsysteem enerzijds uit een vergoeding met een vast tarief voor de Zonnestroom van Lederzon Haarlemmermeer. Hiertoe is een Exploitatieovereenkomst voor een periode van 20 jaar afgesloten met de diverse bewoners. Ten behoeve van de exploitatie van het Zonnestroomsysteem is er een gebruiksovereenkomst afgesloten met dakeigenaar Stichting Ymere voor het gebruik van het dak van het gebouw voor een periode van 20 jaar.

De jaarlijkse direct aan het Zonnestroomsysteem gelieerde exploitatiekosten bestaan onder andere uit onderhouds- en verzekeringskosten, beheerskosten plus de administratiekosten van de Zon Obligaties. Voor meer informatie over de exploitatie inkomsten en kosten, zie Hoofdstuk 7: Financiële analyse.

Investing

De totale investeringsbegroting exclusief btw van het Zonnestroomsysteem bedraagt EUR 1.000.000, onder te verdelen als volgt:

- Ca. 99%: Kosten voor de zonnepanelen, omvormers, draagconstructie, kabels & toebehoren inclusief aansluiting op het net, trafo's en projectrechten. Turn-key (op)geleverd.
- Ca. 1%: Transactiekosten voor het verkrijgen van de Obligatielening en juridische kosten voor het oprichten van de vennootschap.

Bovenstaande percentages zijn afgerond op hele procentpunten. Hierdoor kan het zijn dat de som van de percentages niet precies op 100% uitkomt.

4. Samenvatting van de Aanbieding

De Aanbieding

De voornaamste kenmerken van de aangeboden Zon Obligatielening zijn als volgt:

- De omvang van de financiering door middel van Zon Obligaties voor Iederzon Haarlemmermeer bedraagt **EUR 150.000,-** (6.000 Zon Obligaties).
- De nominale waarde en uitgifteprijs per Zon Obligatie (een **Zon Obligatie**) bedraagt EUR 25,00 (vijfentwintig euro).
- Deelname is mogelijk vanaf EUR 25,00 tot een maximum van EUR 80.000,00.
- Ter zake van de Aanbieding worden **géén** emissiekosten berekend.
- De in dit Informatie Memorandum besproken Zon Obligatielening vangt aan op de datum van uitgifte van de Zon Obligaties (verwacht 09 januari 2023) en eindigt, behoudens in het geval van vervroegde aflossing ter discretie van de Uitgevende Instelling, conform artikel 6 van de Obligatievoorwaarden, op 08 januari 2038 (een **looptijd van 15 jaar**).
- De **Renteperiode** bedraagt 12 maanden en vangt aan op 09 januari 2023 t/m 08 januari van elk opvolgend jaar. De ZonneRente over de eerste Renteperiode, welke aanvangt op 09 januari 2023, is betaalbaar op 29 januari 2024¹. De ZonneRente over de overige Renteperiodes is betaalbaar op 29 januari¹ na afloop van een Renteperiode.
- De variabele rentecoupon (de **ZonneRente**) per Zon Obligatie gedurende de Renteperiode wordt vastgesteld op basis van een variabele Stroomprijs maal **1/17.570^{ste}** van de totale hoeveelheid geproduceerde zonnestroom tijdens de Renteperiode. De factor **1/17.570** is gebaseerd op een totaal van 251 zonnepanelen en 70 ZonneDelen per zonnepaneel. Hierbij wordt de energieproductie jaarlijks vastgesteld op basis van de productiedata zoals geregistreerd door de omvormers. Deze energieproductie zal online beschikbaar worden gemaakt door de Uitgevende Instelling. De Stroomprijs per Renteperiode is variabel.
- De variabele rentecoupon (de ZonneRente) kan in enige Renteperiode nooit meer bedragen dan EUR 1,38 per Zon Obligatie (de CAP) en nooit minder bedragen dan EUR 0,88 per Zon Obligatie (de FLOOR). Dit komt neer op een rendement (IRR) van 5,5% CAP en 3,5% Floor.
- De Zon Obligaties vormen directe en onvoorwaardelijke verplichtingen van de Uitgevende Instelling jegens een Obligatiehouder die onderling gelijk in rang zijn zonder enig verschil in preferentie.
- De Zon Obligaties zijn **achtergesteld** ten opzichte van de Senior Vreemd Vermogen Projectfinanciering. Dit betekent concreet dat de verplichtingen aan Zon Obligatiehouders zijn achtergesteld aan de betaling(sverplichting(en)), namelijk rente, aflossing, kosten, provisies en alle overige verschuldigde bedragen, aan de Senior Vreemd Vermogen Projectfinancier. Indien de Uitgevende Instelling door o.a. tegenvallende inkomsten niet kan voldoen aan de betalingen en/of voorwaarden die samenhangen met de Senior Vreemd Vermogen Project Financiering, dan zal de Uitgevende Instelling haar betalingen aan Zon Obligatiehouders moeten opschorten. Voor een gedetailleerde beschrijving van de achterstelling, inclusief een overzicht van de toegestane betalingen en volgorde van uitbetaling, verwijzen we naar Hoofdstuk 5.
- De Zon Obligaties zijn ook **achtergesteld** aan de natuurlijke preferente crediteuren van de Uitgevende Instelling zoals bijvoorbeeld de belastingdienst.
- De Zon Obligaties zijn beperkt overdraagbaar, want er gelden overdrachtsbeperkingen met betrekking tot de Zon Obligaties. De Zon Obligaties zijn slechts overdraagbaar wanneer gebruik wordt gemaakt van het daartoe bestemde model Overdrachtsakte en met instemming van de Uitgevende Instelling. Zie voor de risico's met betrekking tot deze beperkte overdraagbaarheid ook Hoofdstuk 6.

¹ Indien in enig jaar deze datum niet een dag is waarop banken in Nederland open plegen te zijn, geldt in plaats hiervan de eerstvolgende dag waarop banken open plegen te zijn.

- In geval van faillissement van de Uitgevende Instelling kunnen de Zon Obligatiehouders pas worden terugbetaald indien er nog gelden resteren nadat de schuld aan de Senior Vreemd Vermogen Projectfinancier en de andere (wettelijk) preferente crediteuren is voldaan.
- Indien betalingen aan Zon Obligatiehouders om bovengenoemde reden worden opgeschort, zullen de opgeschorte bedragen worden bijgeschreven op het op enig moment openstaande bedrag van de Hoofdsom en zal de betreffende Uitgevende Instelling alsnog trachten op een later moment, aan haar verplichtingen aan Zon Obligatiehouders te voldoen.
- Het vorderingsrecht van de Zon Obligatiehouder op betaling van de rente en/of het restant van de Hoofdsom van de Zon Obligaties door de Uitgevende Instelling zal niet verjaren.
- Behoudens de mogelijkheid tot vervroegde aflossing ter discretie van de Uitgevende Instelling in uitzonderlijke omstandigheden (zoals gespecificeerd in artikel 6 van de Obligatievoorwaarden) vindt terugbetaling van de Hoofdsom van de Zon Obligaties plaats volgens een bullet aflossingsschema;
- De **aflossing** van de Zon Obligaties geschiedt ineens na afloop van de looptijd van de Zon Obligaties waarbij de aflossing uiterlijk 21 dagen na 08 januari 2038 plaatsvindt. Aflossing wordt voldaan uit het saldo van het Depot welke wordt opgebouwd gedurende de looptijd van de in deze aanbieding beschreven Obligatielening. De Uitgevende Instelling draagt zorg dat, voor zover mogelijk, het Depot te allen tijde is gedekt op grond van het depositogarantiestelsel als bedoeld in het Besluit bijzondere prudentiele regels, beleggerscompensatie en depositogarantie Wft.
- Ter zekerheid voor de nakoming van de betalingsverplichtingen onder de Zon Obligatielening worden pandrechten in 2^e rang op het Zonnestroomsysteem en de bijbehorende projectcontracten van de Uitgevende Instelling gevestigd.
- De Zon Obligaties worden beheerst door Nederlands recht en zijn onderworpen aan de voorwaarden zoals opgenomen in Bijlage 7 - Obligatievoorwaarden.

ZonneRente & Rendement

Vergelijkbaar met een zonnepaneel op uw eigen dak wordt het rendement van uw Zon Obligatie deels

bepaald door de hoeveelheid opgewekte zonnestroom. De jaarlijkse ZonneRente per Zon Obligatie wordt als volgt vastgesteld:

Jaarlijkse ZonneRente per Zon Obligatie = Productie in bijbehorende Renteperiode per Zon Obligatie x Stroomprijs tijdens deze Renteperiode:

- Productie: per Zonnepaneel wordt ieder jaar op basis van de productiegegevens vastgesteld hoeveel zonnestroom deze heeft opgewekt. Deze Productie per zonnepaneel is het rekenkundig gemiddelde van de totale productie in het jaar van de Renteperiode. De productie per zonnepaneel bestaat derhalve uit 1/251^e deel van de totale jaarlijkse productie. De productie per Zon Obligatie bedraagt 1/70^e van de productie per zonnepaneel, dat is daarmee dus **1/17.570^{ste}** van de totale opgewekte zonnestroom per Renteperiode.
- Stroomprijs: Dit is een jaarlijks **variabel** tarief wat de som is van (a) een vaste opslag van EUR 17,04/MWh en (b) het variabele Markttarief. Dit Markttarief zal aan het begin van iedere Renteperiode worden vastgesteld aan de hand van de ICE Endex, op basis van de Endex 12-0-12 (base, end of day) formule voor de bij deze Renteperiode behorende periode. Deze prijs zal jaarlijks beschikbaar worden gemaakt door de Uitgevende Instelling.
- Cap en Floor: In verband met grotendeels vaste exploitatie inkomsten kan de ZonneRente in enige Renteperiode nooit meer bedragen dan EUR 1,38 per Zon Obligatie (de CAP) wat neerkomt op een rendement (o.b.v. IRR) van 5,5%. Eerlijkheidshalve is er ook een Floor van toepassing. De ZonneRente kan in enige Renteperiode nooit minder bedragen dan EUR 0,88 per Zon Obligatie (de FLOOR) wat neerkomt op een rendement (o.b.v. IRR) van 3,5%. Indien op enig moment de CAP of de FLOOR waarde van toepassing is, dan zal de hieruit voortvloeiende ZonneRente worden vastgesteld door de Productie voor de Renteperiode zodanig bij te stellen dat, gegeven de voor de Renteperiode van toepassing zijnde Stroomprijs, het CAP of FLOOR bedrag tot stand komt. In andere woorden, wanneer de ZonneRente lager is dan de Floor zal deze worden gelijkgesteld aan de Floor en indien de ZonneRente hoger is dan de CAP zal deze worden gelijkgesteld aan de CAP.

Voorbeeldberekening ZonneRente

Hieronder volgt een voorbeeldberekening van de ZonneRente. Dit voorbeeld is fictief en slechts bedoeld ter illustratie. Alle genoemde bedragen zijn fictief. Aan het voorbeeld kunnen derhalve geen rechten of verwachtingen worden ontleend.

Stel dat in een bepaald ZonneRente jaar Iederzon Haarlemmermeer een totale energieopbrengst heeft van 79.000 kWh. De productie per Zon Obligatie is voor dit project 1/17.570ste van de totale opgewekte zonnestroom per Renteperiode. In dit voorbeeld is dat dus:

$$1 / 17.570 \times 79.000 = 4,50$$

Het Markttarief voor hetzelfde ZonneRente jaar bedraagt in ons voorbeeld 0,2420 per kWh. Vermeerderd met een vaste opslag van 0,0170 per kWh zorgt dit voor een Stroomprijs van 0,2590 per kWh.

De ZonneRente kan nu worden berekend door de zonnestroom per Zon Obligatie te vermenigvuldigen met de Stroomprijs. In dit voorbeeld is dat $4,50 \times 0,2590 = 1,1647$. De ZonneRente is voor dit fictieve ZonneRente jaar dus 1,1647 per Zon Obligatie.

Prognose ZonneRente

Hieronder volgt een prognose van de verwachte opbrengst van een Zon Obligatie over de gehele looptijd. De berekening van de verwachte opbrengst per Zon Obligatie is gebaseerd op de volgende aannames:

- **Looptijd:** de looptijd van een Zon Obligatie is 15 jaar vanaf de datum van uitgifte van de Zon Obligatie, verwacht op 09 januari 2023 en derhalve tot 08 januari 2038.
- **Productie:** op basis van de te verwachten jaarlijkse zonne-instraling en de te verwachten verliezen in de kabels en de omvormers is de verwachte productie 78.626 kWh/kWp. Dit is omgerekend 313,3 kWh per zonnepaneel in het eerste volledige productiejaar. Vervolgens corrigeren we deze productie met een jaarlijkse degradatie factor van het zonnepaneel van 0,50% per jaar om tot een gemiddelde productie van 302,3 kWh per zonnepaneel, per jaar, over een periode van 15 jaar te komen. De Productie per Zon Obligatie is 1/70^e hiervan, zijnde 4,3 kWh.
- **Stroomprijs:** Dit is een jaarlijks **variabel** tarief wat de som is van (a) een vaste opslag van EUR 17,04/MWh en (b) het variabele Markttarief.

Omdat we op dit moment het van toepassing zijnde Markttarief nog niet kunnen bepalen (dit kan pas op de Uitgiftedatum) gebruiken we bij deze berekening een andere referentiedatum, namelijk 11-11-2022. De Stroomprijs inclusief de vaste opslag wordt daarmee verondersteld 25,94 cent per kWh te zijn (om precies te zijn EUR 259,42/MWh).

- De netto-opbrengst van één (1) Zon Obligatie, met een opbrengst overeenkomstig aan 1/70^e zonnepaneel, is op basis hiervan:

Nominale waarde	- EUR 25,00
ZonneRente 15 jaar	+ EUR 16,80
Terugbetaling Inleg	+ EUR 25,00
Totaal	+ EUR 16,80 (IRR 4,5%)

Afhankelijk van de aannames over de ontwikkeling van de productie (735 kWh/kWp <> 935 kWh/kWp) kan het rendement op basis van bovenstaande aannames als volgt variëren:

		Productie zonnestroom				
		735	785	835	885	935
Ontwikkelde stroomprijs	-3,0%	3,6%	3,8%	3,9%	4,1%	4,3%
	-1,5%	3,7%	3,9%	4,1%	4,4%	4,6%
	0,0%	4,0%	4,2%	4,5%	4,8%	5,0%
	0,5%	4,1%	4,4%	4,6%	4,9%	5,2%
	1,0%	4,2%	4,5%	4,8%	5,1%	5,3%
	1,5%	4,3%	4,6%	4,9%	5,2%	5,4%
	2,0%	4,5%	4,8%	5,0%	5,3%	5,4%
2,5%	4,6%	4,9%	5,1%	5,3%	5,4%	
3,0%	4,7%	5,0%	5,2%	5,3%	5,5%	

TABEL 1: RENDEMENTSVERWACHTINGEN VIA ZONNEPANEELDENLEN.NL

De effectieve ZonneRente over de volledige looptijd wordt berekend aan de hand van de 'Internal Rate of Return' (IRR). De IRR is het te verwachten rendement op een investering, waarbij rekening wordt gehouden met de hoogte en het moment van de kasstromen voor opbrengsten en uitgaven (verdiscontering) ten aanzien van de investering. Hierbij wordt ervan uitgegaan dat over de uit te keren som een vergelijkbaar rendement behaald kan worden gedurende de looptijd van de investering. **Het effectieve rendement in het uitgangsscenario, uitgedrukt als de IRR, bedraagt 4,5%.**

Voordeel voor klanten van Greenchoice

ZonnepanelenDelen heeft met Greenchoice afgesproken dat Greenchoice jaarlijks de ZonneRente uitkeert aan Zon Obligatiehouders die tijdens de renteperiode en ten tijde van de uitbetaling geregistreerd staan als klant van Greenchoice.

Greenchoice belooft klanten die zelf energie opwekken via ZonneDelen, daarom is de opgewekte zonne-energie voor Greenchoice klanten extra veel waard. De ZonneRente voor Greenchoice klanten wordt uitbetaald via Greenchoice. De hoogte wordt bepaald door de opgewekte hoeveelheid zonnestroom van de Zon Obligaties en het gemiddelde tarief inclusief een opslag van 21% dat de Zon Obligatiehouder bij Greenchoice heeft in het ZonneRente jaar. Het rendement is daarom extra aantrekkelijk als je overstapt naar Greenchoice.

Greenchoice koppelt het rendement aan de persoonlijke kale energieprijzen van investeerders en geeft hierop een toeslag van 21%. De energieprijzen zijn de laatste tijd sterk gestegen. De energiemarkt is op dit moment nog erg onzeker, daarom biedt Greenchoice momenteel geen vaste tarieven aan. Onderstaand voorbeeld is daarom puur als rekenvoorbeeld bedoeld en de getoonde tarieven zijn daarmee ook indicatief. Voor een actueel passend en (voorlopig) variabel tarief kan contact worden opgenomen met de klantenservice van Greenchoice (T:010-3028310). Vermeld hierbij dat het om dit project via ZonnepanelenDelen gaat.²

Prognose ZonneRente Greenchoice klanten

Hieronder volgt een prognose van de verwachte opbrengst van een Zon Obligatie voor Zon Obligatiehouders die tevens een leveringsovereenkomst hebben met **Greenchoice**. In navolging op de eerdergenoemde aannames is in deze prognose uitgegaan van een klant die bij Greenchoice '100% Zon uit Nederland' afneemt. Daarbij is gerekend met een Piek/Dal verhouding van 55% voor productie van zonne-energie in het hoog tarief, en 45% in het laag tarief.

De netto-opbrengst van één (1) Zon Obligatie, met een opbrengst overeenkomstig aan 1/70^e zonnepaneel, is op basis hiervan:

Nominale waarde	- EUR 25,00
Voordeel 15 jaar	+ EUR 17,41
Terugbetaling Inleg	+ EUR 25,00
Totaal	+ EUR 17,41 (IRR 4,7%)

² De verrekking vindt plaats over het afgenomen volume door de Zon Obligatiehouder bij Greenchoice. Indien de Zon Obligatiehouder meer zonnestroom heeft opgewekt dan

Afhankelijk van de aannames over de ontwikkeling van de productiefactor (735 kWh/kWp <> 935 kWh/kWp) kan het rendement op basis van bovenstaande aannames als volgt variëren:

		Productie zonnestroom				
		735	785	835	885	935
Ontwikkelingen stroomprijs	-3,0%	3,7%	3,8%	4,0%	4,2%	4,4%
	-1,5%	3,8%	4,0%	4,3%	4,5%	4,8%
	0,0%	4,1%	4,4%	4,7%	4,9%	5,2%
	0,5%	4,2%	4,5%	4,8%	5,1%	5,4%
	1,0%	4,4%	4,7%	5,0%	5,3%	5,5%
	1,5%	4,5%	4,8%	5,1%	5,4%	5,6%
	2,0%	4,6%	5,0%	5,3%	5,5%	5,7%
	2,5%	4,8%	5,1%	5,4%	5,6%	5,7%
	3,0%	4,9%	5,2%	5,4%	5,6%	5,7%

TABEL 2: RENDEMENTSVERWACHTINGEN VOOR KLANTEN VAN GREENCHOICE

De effectieve ZonneRente over de volledige looptijd wordt berekend aan de hand van de IRR. Op deze manier wordt het rentepercentage vastgesteld dat overeenkomstig is met een lening die gelijke kasstromen heeft. **Het effectieve rendement in het uitgangsscenario, uitgedrukt als de IRR, bedraagt 4,7%.**

Hoewel het rendement op de investering voor een klant van Greenchoice hoger is, is de Uitgevende Instelling niet bekend met de tarieven voor levering en de overige voorwaarden van Greenchoice. Het is aan de Zon Obligatiehouder zelf om te beoordelen of een leveringsovereenkomst met Greenchoice in zijn of haar specifieke geval gunstig is.

Een uitgebreide berekening van de beschreven prognose van het rendement is terug te vinden in het kasstroomoverzicht in **Bijlage 4**.

Samenvatting van de betrokken Partijen

Iederzon Nederland B.V. koopt een zonne-energie-installatie van De zonccorporatie B.V. en levert de zonnestroom aan diverse gebruikers op basis van een Exploitatieovereenkomst voor een periode van 20 jaar. Tevens heeft Iederzon Nederland B.V. een Gebruikersovereenkomst afgesloten met dakeigenaar Stichting Ymere voor het gebruik van het dak van het gebouw voor een periode van 20 jaar.

De financiering is als volgt samengesteld:

afgenomen, wordt over dit meervolume de 'normale' zonnereente uitgekeerd, thans € 25,94/kWh

1. Een Senior Vreemd Vermogen Projectfinanciering door de Senior Vreemd Vermogen Projectfinancier.
2. De uitgifte van een achtergestelde Zon Obligatielening waarbij Iederzon Nederland B.V. wordt ondersteund door ZonnepanelenDelen B.V. die via de Trustee Stichting Zonnedelaars de Zon Obligatiehouders vertegenwoordigt.
3. Storting van eigen vermogen door de aandeelhouders van Iederzon Nederland B.V. zijnde Iederzon B.V..

5. Uitgevende instelling & betrokken partijen

Dit hoofdstuk beschrijft de Uitgevende Instelling en de verschillende partijen die betrokken zijn bij de ontwikkeling, realisatie en exploitatie van Iederzon Haarlemmermeer.

Uitgevende instelling

Iederzon Nederland B.V. is gevestigd aan de Digitaalstraat 5 in Amsterdam. Zij is de Uitgevende Instelling van de Zon Obligaties en is juridisch en economisch gerechtigde van de zonnepanelen, omvormers, bijbehorende kabels en montage materiaal, alsmede van alle andere vermogensbestanddelen van het Zonnestroomsysteem. De Kerngegevens van de Uitgevende Instelling zijn als volgt:

Rechtsvorm	besloten vennootschap met beperkte aansprakelijkheid
KvK-registratie	68208499
Toepasselijk recht	Nederlands recht
Adres	Digitaalstraat 5
Plaats	1033 MP, Amsterdam
E-mail	info@iederzon.nl
Website	https://iederzon.nl/

De Uitgevende Instelling is speciaal opgericht ten behoeve van de aanschaf, bouw en exploitatie van het Zonnestroomsysteem. De aandeelhouder is Iederzon B.V..

Het dagelijks bestuur en operationele beheer van de Uitgevende Instelling wordt gevormd door Iederzon B.V. op basis van een managementovereenkomst. De Uitgevende Instelling heeft geen personeel in dienst. De statuten van de Uitgevende Instelling zijn aangehecht in Bijlage 6.

Aan financiering gerelateerde partijen

Hieronder volgt een overzicht van de aan financiering gerelateerde partijen.

ZonnepanelenDelen en Stichting Zonnedelers

ZonnepanelenDelen B.V. beheert een investeringsplatform voor zonne-energieprojecten. Op dit platform kunnen ondernemers op het gebied van zonne-energie obligaties aanbieden voor de financiering van zonnestroomsystemen of activiteiten gerelateerd aan zonne-energie. De Uitgevende

Instelling biedt de ZonneDelen aan het platform van ZonnepanelenDelen B.V. Naast dat Iederzon Nederland B.V. gebruik maakt van het platform maakt zij gebruik van financiële & administratieve diensten van ZonnepanelenDelen B.V. Onder administratie van de Zon Obligaties wordt in ieder geval verstaan:

- het bijhouden en bijwerken van een register (met (persoons)gegevens) van de obligatiehouders;
- het bijhouden en vastleggen van de ZonneRente en de geproduceerde zonne-energie.

ZonnepanelenDelen B.V. verzorgt in opdracht van Iederzon Nederland B.V. naast de administratie van de Zon Obligaties de jaarlijkse betaling van de ZonneRente.

Met betrekking tot de diensten die ZonnepanelenDelen B.V. aan Iederzon Nederland B.V. verleent wordt een serviceovereenkomst afgesloten. Op basis van de serviceovereenkomst verbindt ZonnepanelenDelen B.V. zich om de administratieve diensten uit te voeren en het platform ter beschikking te stellen en ervoor te zorgen dat de Uitgevende Instelling toegang heeft tot relevante informatie. Deze serviceovereenkomst wordt aangegaan op de uitgiftedatum van de Zon Obligaties voor een periode die verstrijkt 1 maand na de 08 januari 2038.

ZonnepanelenDelen B.V. ontvangt voor de diensten en het beschikbaar stellen van het platform een jaarlijkse vergoeding, plus transactiekosten met betrekking tot uitbetaling van ZonneRente en aflossingen. Voor betalingen wordt gebruik gemaakt van een professionele betaaldienstverlener.

Stichting Zonnedelers treedt op als behartiger van de belangen van de houders van Zon Obligaties. ZonnepanelenDelen B.V. is de bestuurder van Stichting Zonnedelers.

Het doel van Stichting Zonnedelers is: (a) het naar eigen inzicht behartigen van de belangen van de houders van Zon Obligaties, (b) het uitoefenen van alle aan de Zon Obligaties verbonden rechten, (waaronder het uitoefenen van stemrechten indien van toepassing), in het belang van de houders van de Zon Obligaties, (c) het beheren en administreren van de

Zon Obligaties, (d) het verkrijgen, houden, beheren, afstand doen van, opzeggen en uitwinnen van zekerheidsrechten ten behoeve van de houders van Zon Obligaties en (e) het verrichten van al hetgeen met het vorenstaande verband houdt of daartoe bevorderlijk kan zijn (zie Bijlage 5).

Houders van Zon Obligaties verschaffen aan Stichting Zonedelers een volmacht om in overeenstemming met het bepaalde in de Obligatievoorwaarden namens de houders van Zon Obligaties te handelen. Stichting Zonedelers zal ook zekerheidsrechten (pandrecht op roerende zaken en vorderingen) verkrijgen die zij zal uitoefenen en uitwinnen ten behoeve van de houders van Zon Obligaties. De verkregen zekerheidsrechten zijn achtergesteld jegens de Senior Vreemd Vermogen Projectfinancier.

Senior financier

De Senior Vreemd Vermogen Projectfinancier verstrekt een Senior Vreemd Vermogen Projectfinanciering aan de Uitgevende Instelling van EUR 800.000,- met een looptijd van 20 jaar en een lineaire aflossing. De belangrijkste kenmerken hiervan zijn verder als volgt:

- Rente. 20 jaar vast: thans veronderstelt 2,74%
- Zekerheden.
 - Eerste pandrecht op alle huidige en toekomstige roerende zaken;
 - Eerste pandrecht op de huidige en toekomstige rechten en vorderingen uit overeenkomsten met betrekking tot opstal en erfdiensbaarheid
 - Eerste pandrecht op de huidige en toekomstige rechten en vorderingen uit de huurovereenkomsten;
 - Eerste pandrecht op alle huidige en toekomstige vorderingen;
 - Eerste pandrecht op alle aandelen en daaraan verbonden rechten van **Error! Reference source not found.** in de Uitgevende Instelling;
 - Eerste openbaar pandrecht op het saldo op de betaalrekening, depot, DSRA en MRA;
- Belangrijkste voorwaarden.
 - De verhouding tussen de beschikbare kasstromen voor rente en aflossingsbetalingen en de hoogte van de rente en aflossingsbetalingen op de Vreemd

Vermogen Projectfinanciering dient (de "DSCR") altijd minimaal 1,10 te zijn.

- De Gearing Ratio vanaf het eerste moment van opname van enige Faciliteit tot en met het boekjaar 2018 te allen tijde minimaal 29% zal zijn en vanaf het boekjaar 2019 te allen tijde minimaal 30% zal zijn.
- Het Eigen Vermogen dient ten alle tijden positief te zijn.
- Bij nieuwe trekkingen dient er 5% eigen vermogen te worden gestort.

De in dit Informatie Memorandum beschreven Zon Obligatielening is achtergesteld aan de hiervoor genoemde Senior Vreemd Vermogen Projectfinanciering. Dit betekent concreet dat de verplichtingen aan Zon Obligatiehouders zijn achtergesteld aan de betaling(sverplichting(en)), namelijk rente, aflossing, kosten, provisies en alle overige verschuldigde bedragen, onder de Senior Vreemd Vermogen Projectfinanciering. Indien de Uitgevende Instelling door o.a. tegenvallende inkomsten niet kan voldoen aan de voorwaarden gesteld aan de Senior Vreemd Vermogen Projectfinanciering, zal de Uitgevende Instelling betalingen aan Zon Obligatiehouders moeten opschorten.

In geval van faillissement van de Uitgevende Instelling kunnen de Zon Obligatiehouders pas worden terugbetaald nadat de schuld aan de Senior Vreemd Vermogen Projectfinancier en de andere (wettelijk) preferente crediteuren is voldaan. Indien betalingen aan Zon Obligatiehouders worden opgeschort, zullen de opgeschorte bedragen worden bijgeschreven op het restant van de Hoofdsom en zal de betreffende Uitgevende Instelling alsnog trachten op een later moment aan haar verplichtingen aan Zon Obligatiehouders te voldoen.

De achterstelling van verplichtingen onder de Obligatielening aan de verplichtingen onder de Senior Vreemd Vermogen Projectfinanciering wordt formeel vastgelegd in een Achterstellingsakte met de Senior Vreemd Vermogen Projectfinancier.

Een kopie van het model van deze Achterstellingsakte treft u als **Bijlage 8** en kan per mail worden opgevraagd bij de Uitgevende Instelling, ook is deze beschikbaar op de website

<https://www.zonnepanelendelen.nl/project/iederzon-haarlemmermeer>. Een aantal belangrijke kenmerken van deze Achterstellingsakte zijn:

- Enige betalingen die zijn gedaan in strijd met de Senior Vreemd Vermogen Projectfinanciering en/of de Achterstellingsakte dienen onmiddellijk op eerste verzoek terug te worden betaald;
- Jaarlijkse betaling van ZonneRente en/of de aflossing op de Zon Obligatielening mag alleen plaatsvinden zonder verplichtte schriftelijke goedkeuring van het de Senior Vreemd Vermogen Projectfinancier als sprake is van een “Toegestane Betaling” zoals omschreven in de Achterstellingsakte, wat inhoudt dat:
 - De betaling plaatsvindt op een moment dat geen verzuim (default) uitstaat of zich zal voordoen onder de Senior Vreemd Vermogen Projectfinanciering (er moet bijvoorbeeld aan de financiële verplichtingen (ratio's) onder de Senior Vreemd Vermogen Projectfinanciering worden voldaan);
 - Indien van toepassing, de Debt Service Reserve Account (DSRA) niet is aangewend, en er staat geen bedrag open onder de DSRA verplichting;
 - Indien van toepassing, de onderhoudsreserve (MRA) conform afspraak is volgestort.
- In geval van een faillissement van de Uitgevende Instelling, kunnen de Zon Obligatiehouders niet zelfstandig in de boedel opkomen voor hun vordering onder de Zon Obligatielening.
- De tweederangs zekerheid gehouden door Stichting Zonnedelaers mag niet zonder toestemming van de Senior Vreemd Vermogen Projectfinancier worden opgeëist of uitgewonnen en er mag geen mededeling van het pandrecht worden gedaan aan de debiteuren. Ook van het recht van parate executie (uitwinning) mag geen gebruik worden gemaakt zonder voorafgaande toestemming van de Senior Vreemd Vermogen Projectfinancier. In andere woorden: van deze tweederangs zekerheid kan slechts gebruik worden gemaakt als de Senior Vreemd Vermogen Projectfinancier volledig is terugbetaald door de Uitgevende Instelling of als de Senior Vreemd Vermogen Projectfinancier toestemming heeft gegeven.
- De Stichting Zonnedelaers moet als de Senior Vreemd Vermogen Projectfinancier daarom vraagt de tweederangs zekerheden opzeggen (of daarvan

afstand doen) en meewerken aan een verkoop van de activa van de Uitgevende Instelling (ook als deze verkoop al voor of buiten een uitwinningsscenario plaatsvindt).

- In de Achterstellingsakte geven de Zon Obligatiehouders een volmacht aan de Senior Vreemd Vermogen Projectfinancier om, als de Stichting dit niet zelf doet, alle bovenstaande handelingen (en alle andere handelingen om uitvoering te geven aan de achterstelling) zelf uit te voeren.

Conform de Inschrijvingsovereenkomst op de Zon Obligatielening zal Stichting Zonnedelaers namens iedere individuele houder van één (of meer) Zon Obligatie(s) worden gemachtigd om namens hen de Achterstellingsakte te tekenen.

Overige aan exploitatie gerelateerde partijen

Gebouweigenaar: Stichting Ymere is eigenaar van het dak van de gebouwen en stelt deze beschikbaar. Dit is vastgelegd in een gebruikersovereenkomst. Enkele relevante kenmerken van deze overeenkomst zijn:

- Duur. De overeenkomst is voor een onafgebroken periode van 20 jaar, gerekend vanaf startdatum van de installatie van de zonnepanelen.
- In het geval van tussentijdse de- en hermontage van de zonnepanelen als gevolg van verbouwing, onderhoud en/of sloop van het Gebouw zijn de hieruit voortvloeiende kosten voor rekening van de Uitgevende Instelling.

Afnemer energie: De opgewekte zonnestroom zal direct afgenomen worden door diverse op basis van een Exploitatieovereenkomst. Enkele relevante kenmerken van deze overeenkomst zijn:

- Duur. De overeenkomst is voor een periode van 20 jaar.
- Tarief. De vergoeding per geleverde kWh zonnestroom onder de Exploitatieovereenkomst is variabel en gebaseerd op het werkelijke effectieve correctiebedrag wat per kalenderjaar wordt vastgesteld door de RVO.

Installateur: De zoncoperatie B.V. levert en installeert het Zonnestroomsysteem. Daarnaast zorgt zij voor het jaarlijkse onderhoud. De volgende garanties zijn van toepassing:

- 60 maanden systeemgarantie. Bij niet juiste werking van de verschillende componenten die onder de garantie vallen zal De zoncorporatie B.V. dit verhelpen, normaal gesproken met inbegrip van vervangings- en verplaatskosten.
- Performance Ratio (PR) Garantie van 98% voor het eerste jaar en 97,45% voor het tweede jaar na oplevering.
- In aanvulling hierop zijn de garanties van de producenten op de individuele componenten van toepassing, zijnde 12 jaar productgarantie en 25 jaar vermogensgarantie op de zonnepanelen, 20 jaar productgarantie op de omvormers en 10 jaar productgarantie op de onderconstructie.

Er wordt tevens een serviceovereenkomst afgesloten met De zoncorporatie B.V.. Deze overeenkomst voorziet in het preventief en correctief onderhoud en noodzakelijke reparatie voor een duur van 15 jaar na oplevering. Deze overeenkomst voorziet erin dat er jaarlijks een inspectie wordt uitgevoerd inclusief verslaglegging en dat de zonnepanelen op basis van 'Spot Cleaning' worden gereinigd indien dit door de onderhoudspartij noodzakelijk wordt geacht voor het realiseren van het overeengekomen rendement (de Performance Ratio).

Verzekeraars: Gedurende de exploitatieperiode draagt de Uitgevende Instelling er zorg voor dat de zonnepanelen verzekerd zijn tegen onheil van binnen en buiten. Hiertoe zal zij een verzekering afsluiten bij een gerenomeerde verzekeringsmaatschappij. Enkele relevante kenmerken van deze verzekering zijn:

- Materiële schade: verzekerd is een plotselinge en onvoorziene beschadiging van het Zonnestroomsysteem door een van buitenkomend onheil alsmede verlies van de verzekerde zaak als

gevolg van diefstal, mits ontstaan in de verzekeringstermijn. De maximale dekking betreft de vervangingswaarde van het Zonnestroomsysteem, met een maximum van EUR 500.000 per Zonnestroomsysteem.

- Eigen gebrek: verzekerd is ook eigen gebrek schade (schade veroorzaakt door de aard of een gebrek van de verzekerde zaak zelf). Maximale dekking bedraagt EUR 500.000 per verzekeringsjaar voor alle projecten tezamen die in beheer zijn van lederzon B.V. en daarmee onder deze polis vallen..
- Productieverlies uit hoofde van bovengenoemde beschadigingen is gedekt tot een maximum van 26 weken;
- Het eigen risico bedraagt EUR 10.000;
- Schade als gevolg van Atoomkernreacties, terrorisme en kwaadwillige besmetting, oorlog, opzet, experimenten en beproevingen, esthetische gebreken, kosten voor revisie, veranderingen en verbeteringen, slijtage, corrosie en oxidatie en degeneratie van de zonnepanelen is niet verzekerd.

Ter aanvulling op de verzekering tegen onheil van binnen en buiten draagt de Uitgevende Instelling er ook zorg voor dat zij in het bezit is van een aansprakelijkheidsverzekering. Ook hiertoe zal een verzekering worden afgesloten bij een gerenomeerde verzekeringsmaatschappij. Enkele relevante kenmerken van deze verzekering zijn:

- Maximale dekking per aanspraak per project van EUR 2.500.000;
- Maximale dekking per verzekeringsjaar per project van EUR 5.000.000;
- Schade aan de opstal veroorzaakt door de PV-installatie is verzekerd onder deze polis;
- Het eigen risico bedraagt EUR 2.500,- ;

6. Risico's

In dit hoofdstuk worden de risico's beschreven tijdens de bouw- en exploitatiefase. In beginsel zijn de rente en aflossingsverplichtingen gedekt uit de kasstromen van de door de Uitgevende Instelling in eigendom zijnde zonnepanelen. Er zijn echter risico's van de contractpartijen en overige risico's als gevolg waarvan de (terug)betaling door de Uitgevende Instelling van de ZonneRente en/of de Hoofdsom van de Zon Obligaties niet of niet geheel kan worden voldaan.

Wij kunnen niet alle risico's benoemen die horen bij de aanschaf van één of meer Zon Obligaties. Deze kunnen wij ook niet allemaal voorspellen. Hieronder leggen wij u de belangrijke risico's uit die samenhangen met de exploitatie en de beoogde aanschaf van de 251 zonnepanelen en het investeren in het Project.

Algemene risico's

Samenloop. Een belangrijk risico is gelegen in de samenloop van verschillende risicofactoren, dus wanneer verschillende risicofactoren tegelijkertijd optreden. Een dergelijke samenloop kan leiden tot een situatie waarbij de resterende risico's voor de houders van Zon Obligaties significant zijn, hetgeen gevolgen kan hebben voor de betaling van de verwachte ZonneRente en/of de aflossing van de Zon Obligaties.

Beperkt eigen vermogen. De Uitgevende Instelling is speciaal opgericht ten behoeve van de financiering en exploitatie van het Project. De Uitgevende Instelling haar eigen vermogen is beperkt ten opzichte van het vreemd vermogen. Dit betekent dat de buffer aan eigen vermogen klein is waardoor bij tegenvallende resultaten de uitgevende instelling relatief snel niet meer aan haar verplichtingen op de obligaties zal kunnen voldoen.

Risico's tijdens bouw

Tijdsoverschrijding. Het Zonnestroomsysteem is al opgeleverd. Dit risico is daarom niet van toepassing.

Kostenoverschrijding. Het Zonnestroomsysteem is al opgeleverd. Dit risico is daarom niet van toepassing.

Calamiteiten. Het Zonnestroomsysteem is al opgeleverd. Dit risico is daarom niet van toepassing.

Risico's tijdens exploitatie

Lagere productie. De productieverwachting is gebaseerd op een langjarig gemiddelde zoninstraling en een technische performance ratio zoals uit het yield assessment naar voren is gekomen. Een lagere zoninstraling of tegenvallende performance ratio zal een lagere productie tot gevolg hebben, wat zal leiden tot minder inkomsten voor de Uitgevende Instelling en mogelijk een lagere ZonneRente dan verwacht.

Prijrisico. De marktprijzen voor elektriciteit kunnen in de toekomst dalen of stijgen. De energiemarkt en energieprijzen worden onder andere beïnvloed door actuele wereldwijde situaties en onrust. Omdat de rentelasten van de Zon Obligaties gedeeltelijk afhankelijk zijn van de hoogte van de marktprijs van elektriciteit bestaat het risico dat de inkomsten niet voldoende zijn om de kosten van de exploitatie en rente en aflossing te voldoen.

Technische gebreken. Het rendement op uw Zon Obligatie (de ZonneRente) is variabel. Deze hangt onder andere af van de hoeveelheid geproduceerde zonne-energie. Het risico bestaat dat het Zonnestroomsysteem niet naar behoren functioneert. In dat geval zal er minder zonnestroom worden opgewekt waardoor er minder inkomsten zijn en/of er extra kosten gemaakt moeten worden voor het herstel van het defect. Dit kan een negatief effect hebben op de hoogte van de ZonneRente en de mogelijkheid voor de Uitgevende Instelling om volledig aan de terugbetaalverplichting onder de Zon Obligatielening te kunnen voldoen.

Calamiteiten. Het risico bestaat dat zich schade aan het Zonnestroomsysteem voordoet door oorzaken van buitenaf. Voor het herstel van de installatie is het Zonnestroomsysteem in deze situatie verzekerd tegen schade door dergelijke oorzaken van buitenaf zoals bijvoorbeeld brand, en normale natuurkrachten zoals wind, storm, hagel, sneeuwdruk en bevriezing, blikseminslag.

Indien deze situatie zich voordoet is het mogelijk dat er gedurende kortere of langere tijd geen zonnestroom kan worden opgewekt totdat de installatie is hersteld. Het Zonnestroomsysteem is verzekerd voor een maximale periode van 26 weken tegen dit opbrengstverlies. In het geval er geen of

minder zonnestroom kan worden opgewekt of indien het opbrengstverlies onvoldoende wordt gedekt zullen er minder inkomsten zijn en/of dienen er mogelijk extra kosten gemaakt moeten worden voor het herstel van het Zonnestroomsysteem. Dit kan een negatief effect hebben op de hoogte van de ZonneRente en zorgt mogelijk voor verminderde inkomsten van de Uitgevende Instelling wat een negatief effect kan hebben op de mogelijkheid van de Uitgevende Instelling om volledig aan de rentebetalingen of de terugbetaalverplichting onder de Zon Obligatielening te kunnen voldoen.

Verzekeringen en onverzekerbare risico's. Voor de operationele fase van het Zonnestroomsysteem is een aantal verzekeringen afgesloten. Niet alle risico's met betrekking tot het Zonnestroomsysteem zijn echter verzekeraar. Zo zijn bijvoorbeeld natuurrampen, terroristische aanslagen en oorlogen niet verzekeraar. Daarnaast kan het voorkomen dat verzekeringen geen of geen volledige dekking bieden voor specifieke risico's. Bovendien kunnen ontwikkelingen op de verzekeringsmarkt leiden tot hogere verzekeringspremies. Voorgaande kan negatief van invloed zijn op de financiële positie van de Uitgevende Instelling (bijvoorbeeld omdat schade aan het Zonnestroomsysteem of eventueel opbrengstverlies niet (volledig) wordt uitbetaald), waardoor zij mogelijk niet volledig of niet tijdig de aflossing van de Zon Obligaties aan de houders van Zon Obligaties kan betalen.

Risico's van contractpartijen

Risico van Wanbetaling en/of faillissement van de eigenaar van het dak van het gebouw. Bij faillissement van Stichting Ymere blijft het recht om op de daken het Zonnestroomsysteem te mogen exploiteren in stand. Dit is vastgelegd in de Gebruikersovereenkomst. In de Gebruikersovereenkomst, met de eigenaar van het dak van het gebouw gelegen aan de diverse adressen (Stichting Ymere), is overeengekomen dat het Zonnestroomsysteem gedurende een onafgebroken periode van minimaal 20 jaar geëxploiteerd mag worden. Van de overeenkomst wordt een akte ingeschreven in het kadaster, waardoor de exploitatie ook doorgang kan vinden bij een faillissement van de gebouweigenaar.

Risico van Wanbetaling en/of faillissement van de afnemer van de opgewekte stroom. Voor de

opgewekte zonnestroom wordt een periodieke vergoeding ontvangen van diverse gebruikers. In het onvoorziene geval dat deze afnemers failliet gaan, zal er gezocht moeten worden naar een andere afnemer. Het kan zijn dat hierdoor een andere prijsstructuur voor de inkomsten ontstaat waardoor de inkomsten van de Uitgevende Instelling lager uit kunnen vallen dan verwacht op basis van de huidige Exploitatieovereenkomst of dat het project voortijdig moet worden gestopt. Dit kan ertoe leiden dat de Uitgevende Instelling niet (volledig) en/of niet tijdig de aflossing van de Zon Obligaties aan de houders van Zon Obligaties kan betalen.

Faillissement bestuurder. In het geval dat Iederzon B.V. gedurende de exploitatie failliet gaat zal er een andere partij gezocht moeten worden die de taken over zal nemen en het management van het zonne-energieproject verzorgt. Dit heeft geen direct effect op de zonne-installatie zelf. De mogelijkheid bestaat dat kosten hiervoor hoger zullen zijn wat ertoe kan leiden dat het voor de Uitgevende Instelling niet mogelijk is de ZonneRente en de Hoofdsom (tijdig) aan de Zon Obligatiehouder te betalen.

Faillissement leverancier en onderhoudspartij. De mogelijkheid bestaat dat de hoofdaannemer of onderhoudspartij gedurende de looptijd van de Obligatielening niet aan haar verplichtingen voldoet danwel kan voldoen. Indien dit geval zich voordoet, zal een andere partij gevraagd worden deze taken over te nemen. Geprobeerd zal worden om dit onder dezelfde (financiële) condities te laten plaatsvinden. De mogelijkheid bestaat dat de zonnepanelen (tijdelijk) minder stroom opwekken dan verwacht, of dat de kosten van het onderhoud zullen stijgen, hetgeen ertoe kan leiden dat de Uitgevende Instelling onvoldoende geld tot haar beschikking heeft om de ZonneRente op de Obligatielening (tijdig) aan de Zon Obligatiehouder te betalen.

Faillissement andere leveranciers. Voor eventuele andere leveranciers of onderaannemers geldt ook dat in geval van faillissement een andere partij gevraagd wordt de taken van de desbetreffende leverancier of afnemer over te nemen. De mogelijkheid bestaat echter dat de kosten hoger en/of opbrengsten lager zullen zijn, wat ertoe kan leiden dat het voor de Uitgevende Instelling niet mogelijk is de ZonneRente

van de Obligatielening (tijdig) aan de Zon Obligatiehouder te betalen.

Contracten en overeenkomsten. De Uitgevende Instelling gaat verschillende contracten en overeenkomsten aan. Ondanks de zorgvuldigheid bij het aangaan van deze overeenkomsten kan er onenigheid ontstaan doordat (bijvoorbeeld) (i) interpretatieverschillen ontstaan of (ii) partijen onvoorzien niet aan hun verplichtingen kunnen/willen voldoen. Afwijkingen in de gemaakte afspraken door niet voorziene omstandigheden kunnen van invloed zijn op het verwachte rendement en de mogelijkheden van de Uitgevende Instelling om aan haar verplichtingen te voldoen.

Risico's verbonden aan de Zon Obligatielening

Risico van vervroegde aflossing. Er is sprake van het risico op vervroegde aflossing omdat de Uitgevende Instelling mogelijk eerder kan besluiten de Zon Obligaties af te lossen. Dit betekent voor u als belegger dat bij een dergelijke vervroegde aflossing mogelijk minder ZonneRente wordt opgebouwd. De Uitgevende Instelling is mogelijk een boeterente verschuldigd bij een dergelijke vervroegde aflossing.

Beperkte handelbaarheid Zon Obligaties. De Zon Obligaties zullen in beginsel niet op enige gereguleerde markt of multilaterale handelsfaciliteit worden genoteerd of verhandeld. De Zon Obligaties zijn slechts overdraagbaar wanneer gebruik wordt gemaakt van het daartoe bestemde model Overdrachtsakte en met instemming van de Uitgevende Instelling.

Tussentijdse verhandeling van een Zon Obligatie kan alleen plaatsvinden als zich zowel een koper als een verkoper heeft gemeld bij de Uitgevende Instelling per e-mail via info@iederzon.nl. De verhandeling van de Zon Obligatie zal geschieden tegen de nominale waarde, of een waarde anderszins overeengekomen tussen kopende en verkopende partij. De Uitgevende Instelling zal gerechtigd zijn ter zake de administratie van de overdracht twee procent (2,0%) van de nominale waarde van de over te dragen Obligaties in rekening te brengen bij de kopende partij, met een minimum van EUR 10,- per transactie. De Zon Obligaties kunnen enkel aan ingezetene van Nederland worden overgedragen. Het kan dus

voorkomen dat de houder van een Zon Obligatie deze mogelijk niet kan overdragen.

Waarde van de Zon Obligatie. Het risico bestaat dat gedurende de Looptijd van de Zon Obligaties de waarde van de Zon Obligatie niet objectief te bepalen is, en/of dat bij overdracht van de Zon Obligatie(s) de kopende partij deze wil overnemen voor een prijs anders dan de reële waarde.

Waarde fluctuaties. Op de Zon Obligaties wordt een Rente vergoed die gedurende de Looptijd kan wijzigen. De waardering van de Zon Obligaties is, naast de omstandigheden zoals hierboven onder 'Risico waardering van de Zon Obligaties' beschreven, mede afhankelijk van de ontwikkeling van de marktrente. Een stijging van de marktrente leidt in beginsel tot een waardedaling van de Zon Obligaties en vice versa. Het risico bestaat dat bij verkoop van de Zon Obligaties voor de Aflossingsdatum, de waarde van de Zon Obligaties in het economisch verkeer lager is dan de op dat moment uitstaande Hoofdsom, vanwege een hogere marktrente.

Achterstelling. De Zon Obligatieleningen hebben een achtergesteld karakter. De operationele verplichtingen, alle betalingsverplichtingen (rente, aflossing, kosten, provisies en alle overige verschuldigde bedragen) voortvloeiend uit de Senior Vreemd Vermogen Projectfinanciering zullen eerst worden voldaan voordat aan de betalingsverplichtingen (betaling Rente en Aflossing) onder de Zon Obligatieleningen kan worden voldaan. Ook is het mogelijk dat betalingen onder de Zon Obligatielening niet zijn toegestaan onder de Senior Vreemd Vermogen Projectfinanciering. In geval van faillissement van de Uitgevende Instelling kunnen de Zon Obligatiehouders pas worden terugbetaald nadat de Senior Vreemd Vermogen Projectfinancier en de andere (wettelijk) preferente crediteuren zijn voldaan. Doordat in een dergelijke situatie naar alle waarschijnlijkheid meerdere partijen tegelijkertijd aanspraak maken op het resterende vermogen (de 'boedel') van de Uitgevende Instelling, lopen Zon Obligatiehouders - met een achtergestelde vordering - een groter risico dat zij niet volledig zullen worden terugbetaald.

Ook als de Senior Vreemd Vermogen Projectfinancier de eersterangs zekerheden uitwint (die in verband met

de Senior Vreemd Vermogen Projectfinanciering zijn verstrekt), komt de opbrengst na die uitwinning eerst toe aan de Senior Vreemd Vermogen Projectfinancier en pas aan de Zon Obligatiehouders als er een restant is nadat aan alle betalingsverplichtingen (rente, aflossing, kosten, provisies en alle overige verschuldigde bedragen) voortvloeiend uit de Senior Vreemd Vermogen Projectfinanciering is voldaan.

Daarnaast is ook de tweederangs zekerheid gevestigd in verband met de Zon Obligatielening achtergesteld aan de eersterangs zekerheden van de Senior Vreemd Vermogen Projectfinancier. Dat houdt bijvoorbeeld in dat deze zekerheid niet zonder toestemming van de Senior Vreemd Vermogen Projectfinancier mag worden opgeëist of uitgewonnen en er mag geen mededeling van het pandrecht worden gedaan aan de debiteuren. Ook van het recht van parate executie (uitwinning) mag geen gebruik worden gemaakt zonder toestemming van de Senior Vreemd Vermogen Projectfinancier. In andere woorden: van deze tweederangs zekerheid kan slechts gebruik worden gemaakt als de Senior Vreemd Vermogen Projectfinancier volledig is terugbetaald door de Uitgevende Instelling of als de Senior Vreemd Vermogen Projectfinancier toestemming heeft gegeven. Het kan ook dat op verzoek van de Senior Vreemd Vermogen Projectfinancier de activa waarop de tweederangs zekerheid is gevestigd wordt verkocht en dat de Stichting Zonnedelers aan die verkoop moet meewerken, ook als de verkoopopbrengst dan niet ten goede komt aan de Zon Obligatiehouders.

De Zon Obligatiehouders hebben een preferente positie ten opzichte van de aandeelhouder(s) van de Uitgevende Instelling. De Uitgevende Instelling zal geen dividend of andere uitkeringen doen aan haar

aandeelhouder(s) alvorens aan de verplichtingen jegens de Zon Obligatiehouders is voldaan.

Non-recourse. De Zon Obligatielening is een non-recourse financiering. Dat betekent dat de Zon Obligatiehouders uitsluitend een verhaalsrecht hebben op het vermogen van de Uitgevende Instelling en zich niet kunnen verhalen op het (privé)vermogen van de directie of aandeelhouder(s) van de Uitgevende Instelling. De Uitgevende Instelling is specifiek opgericht voor de ontwikkeling en exploitatie van het Project en heeft naast het vermogen in verband met het Project slechts een beperkt eigen vermogen om zich op te verhalen. Er is dus een risico dat bij tegenvallende resultaten er onvoldoende vermogen is om aflossingen of rente onder de Zon Obligaties te voldoen.

Overige algemene risico's

Wet en regelgeving. Opgemerkt dient te worden dat het risico bestaat dat door jurisprudentie, gewijzigde wet- en regelgeving of politieke besluitvorming in algemene zin de positie van de Zon Obligatiehouders kan wijzigen. Dit zou mogelijk financiële, juridische en/of fiscale consequenties voor het Zonnestroomsysteem kunnen hebben. Indien de financiële uitgangspunten van de Zon Obligatie wijzigt als gevolg van jurisprudentie of gewijzigde wet- en regelgeving kan de Uitgevende Instelling op grond van de Obligatievoorwaarden besluiten tot vervroegde aflossing van de Zon Obligaties. Echter, de financieringsmogelijkheden voor een vervroegde gedwongen aflossing door de Uitgevende Instelling zijn beperkt en kunnen meebrengen dat de nominale waarde van een Zon Obligatie (het inlegbedrag van EUR 25,00 per Zon Obligatie) niet of niet geheel aan de Zon Obligatiehouders kan worden terugbetaald.

7. Financiële Analyse

In beginsel zijn de rente en aflossingsverplichtingen die voortvloeien uit de Zon Obligatielening gedekt uit de kasstromen die samenhangen met de beoogde aanschaf en exploitatie van het Zonnestroomsysteem van Lederzon Nederland B.V..

Disclaimer: In dit hoofdstuk zijn door de Uitgevende Instelling prognoses (verwachtingen) opgenomen. Hierbij wordt uitdrukkelijke opgemerkt dat deze verwachtingen in een later stadium kunnen afwijken van de daadwerkelijke situatie en resultaten, onder meer ten aanzien van de te produceren zonnestroom (uitgedrukt in kWh) en daarmee te genereren kasstromen. De in dit hoofdstuk en in de rest van het Informatie Memorandum opgenomen verwachtingen zijn uitsluitend illustratief van aard op basis van de in dit hoofdstuk opgenomen aannames. Aan de verwachtingen kunnen geen verdere rechten worden ontleend. Er heeft geen 'assurance' plaatsgevonden door een (register)accountant op deze prognoses. Voor iedere prognose heeft te gelden dat eventuele in het verleden behaalde resultaten geen garantie bieden voor de toekomst.

Het in dit hoofdstuk beschreven overzicht geeft inzicht in het verloop van de kasstromen en de mogelijkheden tot het betalen van de jaarlijkse rentecoupon (de ZonneRente) en aflossing aan de Senior Vreemd Vermogen Projectfinancier en de Zon Obligatiehouders. Onderstaande toelichting geeft inzicht in de belangrijkste aannames en verwachtingen die ten grondslag liggen aan dit overzicht. In Bijlage 4 is een overzicht van de kasstromen opgenomen. Dit overzicht is gebaseerd op verwachtingen en dient niet beschouwd te worden als een uitputtende financiële analyse van de van de Uitgevende Instelling.

Algemeen

Om de potentiële Zon Obligatiehouder inzicht te geven in de mate waarin de Uitgevende Instelling aan haar toekomstige rente- en aflossingsverplichtingen kan voldoen is in Bijlage 4 van dit Informatie Memorandum een overzicht van de te verwachten toekomstige kasstromen toegevoegd. Ontvangsten en uitgaven worden toegerekend aan het jaar waarop ze betrekking hebben. Voor het kasstroomoverzicht van Lederzon Haarlemmermeer zijn de volgende aannames gedaan:

Timing

- Uitgiftedatum (start Zon Obligatielening): 09 januari 2023, laatste rente en aflossing op 08 januari 2038.
- Eerste productiedatum voor Zon Obligatiehouders: 09 januari 2023.
- Afschrijving: Lineaire afschrijving van het Zonnestroomsysteem in 16 jaar.
- Het kasstroomoverzicht wijkt af van de standaard boekjaren omdat jaar 1 correspondeert met het eerste Productiejaar, en niet het eerste kalenderjaar.

Inkomsten

Het verwachte rendement van de investering in het Zonnestroomsysteem is afhankelijk van een aantal aannames en prognoses. De belangrijkste aannames en prognoses ten behoeve van de inkomsten van de Uitgevende Instelling zijn hieronder weergegeven.

- De verwachte hoeveelheid te produceren zonnestroom bedraagt 835,34 kWh/kWp. Dit is omgerekend gemiddeld 313,3 kWh per zonnepaneel en 78.626 kWh in zijn totaliteit in het eerste volledige exploitatiejaar. Deze opbrengst verwachting is afgeleid van diverse rekenprogramma's. Om te komen tot een langjarige gemiddelde opbrengst corrigeren we deze verwachte productie vervolgens met een jaarlijkse degradatiefactor van het zonnepaneel van 0,50% per jaar.
- De opgewekte zonnestroom van de zonnepanelen wordt verrekend op basis van een variabele jaarlijkse vergoeding (de Exploitatieovereenkomst met diverse). De inkomsten die hieruit voortvloeien zijn een product van de geproduceerde hoeveelheid zonnestroom per jaar en een variabel tarief gebaseerd op de Endex, welke jaarlijks wordt aangepast aan veranderende marktprijzen, aangevuld met een vaste opslag.
- Gemiddeld wordt per project uitgegaan van een exploitatievergoeding van 0,134 EUR per kWh.

De factoren die invloed hebben op bovenstaande hypothesen kunnen door de leden van de bestuurs-, leidinggevende of toezichthoudende organen van de Uitgevende Instelling niet worden beïnvloed.

Uitgaven

De jaarlijks terugkerende kosten bestaan uit vaste exploitatiekosten (actieve monitoring, periodieke controle en onderhoud, verzekeringskosten en financiële administratiekosten van de Zon Obligaties) en variabele exploitatiekosten zijnde de financieringskosten en belastingen.

Éénmalige kosten. Dit betreft kosten die eenmalig gemaakt dienen te worden ter zake de uitgifte van de Zon Obligatielening.

Vaste exploitatiekosten. Alle exploitatiekosten zijn geïndexeerd en nemen met 2% per jaar toe. In de financiële prognose zijn onder andere als exploitatiekosten opgenomen:

- Onderhouds- en reparatiekosten: met De zoncorporatie B.V. is een uitgebreide serviceovereenkomst afgesloten. De jaarlijkse kosten hiervoor lopen op tot EUR 120.000;
- Kosten voor de machinebreuk en aansprakelijkheidsverzekering van het Zonnedak en kosten voor het operationeel beheer en administratie van Lederzon Nederland B.V. lopen tezamen op tot EUR 143.829 op jaarbasis. Onder het operationele beheer vallen taken zoals het toezien op houden van inspecties op onderhoud, monitoren van de zonnepanelen, beheren van diverse contracten van het Zonnedak, maken van productieanalyses en het (laten) uitvoeren van de financiële administratie inclusief het laten opstellen van een formele samenstelverklaring door een gerenommeerde accountant;
- Overige kosten van het Zonnedak bestaan uit, administratiekosten van de Zon Obligaties, en monitoring, algemene administratie en overige. Deze overige kosten worden jaarlijks geïndexeerd en lopen op tot EUR 5.500 en EUR 800 op jaarbasis. Deze kosten zijn afhankelijk van het effectieve zonnerente percentage, en zijn derhalve variabel.

De factoren die invloed hebben op bovenstaande hypothesen kunnen door de leden van de bestuurs-, leidinggevende of toezichthoudende organen van de Uitgevende Instelling in beperkte mate worden beïnvloed, in die zin dat als gevolg van de door hen te voeren contractuele onderhandelingen de kosten in beperkte mate hoger of lager kunnen uitvallen.

Belasting. Er wordt uitgegaan van het fiscale regime geldend in 2022 (zie Hoofdstuk 8). In de prognose is gerekend met een vennootschapsbelastingtarief van 15,0% over de eerste EUR 395.000,- aan belastbare winst, en 25,8% hierna.

De factoren die invloed hebben op bovenstaande hypothese met betrekking tot de belasting kunnen door de leden van de bestuurs-, leidinggevende of toezichthoudende organen van de Uitgevende Instelling in het geheel niet worden beïnvloed.

Uitgaven gerelateerd aan financieringsactiviteiten. Naast de exploitatiekosten zijn er kosten met betrekking tot de financieringsactiviteiten. Dit zijn de rente en aflossing op de Senior Vreemd Vermogen Projectfinanciering en de rente en aflossing op de Zon Obligatielening. De financieringslasten op de Senior Vreemd Vermogen Projectfinanciering staan gespecificeerd in hoofdstuk 5. De financieringslasten uit hoofde van de Zon Obligatielening staan gespecificeerd in hoofdstuk 4.

De factoren die invloed hebben op bovenstaande hypothesen kunnen door de leden van de bestuurs-, leidinggevende of toezichthoudende organen van de Uitgevende Instelling in zeer beperkte mate worden beïnvloed, in die zin dat de tarieven en voorwaarden reeds zijn vastgelegd ten tijde de Uitgifte van de Zon Obligatielening.

Resulterende kasstroom

De resulterende kasstroom wordt verkregen door de uitgaven gerelateerd aan financieringsactiviteiten in mindering te brengen op de beschikbare kasstroom voor rente en aflossing Vreemd Vermogen. Het resulterende saldo is jaarlijks beschikbaar voor onder andere betaling van dividend.

In het kasstroomoverzicht zijn de dividendbetalingen niet meegenomen. Reden hiervoor is dat deze betalingen zijn achtergesteld aan de betalingen aan de Vreemd Vermogen Projectfinancier en de Zon Obligatiehouders en er voorwaarden zijn verbonden aan de uitbetaling hiervan (zie hieronder). Wanneer is voldaan aan deze voorwaarden zal wel een dividenuitkering plaats kunnen vinden. Het cumulatieve saldo in het kasstroomoverzicht is dus ter illustratie. In de praktijk worden wel dividendbetalingen verwacht.

Winstuitkeringsbeleid en liquiditeitsrisico

Enkel indien de reserves volledig zijn en overige solvabiliteits- en liquiditeitseisen dit toelaten, kunnen vrije kasstromen eventueel als winstdeling worden uitgekeerd aan de Uitgevende Instelling en/of haar aandeelhouder(s). Dit zal altijd gebeuren na expliciete toestemming van de verstrekker van de Senior Vreemd Vermogen Projectfinanciering.

Rendementsberekening Zon Obligatie

Naast een overzicht van de kasstromen voor Iederzon Nederland B.V. is ook een overzicht van de kasstromen behorende bij 1 (één) Zon Obligatie weergegeven.

Zoals in detail beschreven in Hoofdstuk 4, wordt de ZonneRente van één (1) Zon Obligatie vastgesteld op basis **1/17.570^{ste}** ($1/251^e \times 1/70^e$) van de totale hoeveelheid opgewekte zonnestroom tijdens de Renteperiode maal de voor die ZonneRente periode geldende Stroomprijs. Er wordt bullet afgelost waarbij de laatste en enige aflossing plaats vindt op de Expiratiedatum.

8. Fiscale Informatie

Wij adviseren de (potentiële) Zon Obligatiehouders om de concrete fiscale gevolgen van het aanschaffen en aanhouden van een Zon Obligatie in zijn of haar specifieke geval af te stemmen met een belastingadviseur omdat denkbaar is dat de fiscale behandeling van een individuele houder van een Zon Obligatie anders is dan in de onderstaande algemene informatie beschreven staat.

Deze paragraaf bevat algemene informatie over de Nederlandse fiscale aspecten van het houden van een Zon Obligatie door in Nederland wonende particulieren en vennootschappen, die onder het Nederlandse belastingrecht vallen. Voor particulieren en vennootschappen gelden niet dezelfde belastingen.

Particuliere deelnemer

Bij een in Nederland wonende particuliere belegger die een Zon Obligatie aanschaf zal de waarde van de Zon Obligatie belast worden in de inkomstenbelasting. Of dit in Box 1 of Box 3 is hangt van uw situatie af:

- In **Box 3** betaalt u belasting over de waarde van uw bezittingen minus uw schulden. Voor iedereen geldt hierbij een heffingsvrij vermogen van EUR 50.650 (samen met een fiscale partner is dit EUR 101.300). Wanneer de waarde van uw bezittingen minus schulden hoger is dan deze vrijstelling, dan zal de waarde van de Zon Obligatie per saldo worden belast. Het effectieve tarief waartegen dit wordt belast is afhankelijk van de schijf waarin uw waarde van de grondslag sparen en beleggen valt.
- De waarde van de Zon Obligatie is gelijk aan de uitstaande nominale waarde van de Zon Obligatie

aan het begin van het jaar (per 1 januari). De concrete hoogte van de betaling van de Rente is voor de fiscale behandeling van de Zon Obligatie in Box 3 niet relevant.

Een Zon Obligatie wordt (helaas) niet aangemerkt als een groene belegging.

- **Box 1.** Indien u samenwerkt met anderen in bijvoorbeeld een maatschap of een eenmanszaak, en de Zon Obligatie wordt tot het ondernemingsvermogen van de particuliere Zon Obligatiehouder gerekend of wordt aangemerkt als ‘resultaat uit overige werkzaamheden’, worden de met de Zon Obligatie behaalde resultaten belast als inkomsten uit werk en woning in Box 1. Dit inkomen is belast tegen een progressief tarief van maximaal 49,50% (tarief 2022).
- Bij het uitbetalen van de ZonneRente door de in Nederland gevestigde Iederzon Nederland B.V. zal geen belasting ingehouden worden. Nederland kent geen heffing op uitbetaalde couponrente.

Zakelijke deelnemer

Indien de Zon Obligatie door een besloten vennootschap (of andere voor de vennootschapsbelasting belastingplichtige entiteit) wordt gehouden zullen de op de Zon Obligatie behaalde resultaten in beginsel belast worden bij de B.V. tegen het vennootschapsbelastingtarief van maximaal 25,8% (tarief 2022) rekening houdend met de financiële positie van de B.V.

9. Deelname Zon Obligaties

Dit hoofdstuk beschrijft de wijze waarop u kunt deelnemen.

Deelname

De Inschrijving staat open van **25 november 2022 13:00** tot en met **30 december 2023 23:59** uur, met dien verstande dat de Uitgevende Instelling de openstelling van de inschrijving vervroegd kan sluiten of juist kan verlengen.

Iedere Nederlands ingezetene boven de 18 jaar (particulier of bedrijf) kan zich inschrijven op de Aanbieding. Deze Aanbieding richt zich uitsluitend tot ingezetenen van Nederland en de Zon Obligaties worden niet aangeboden in enig andere jurisdictie, waaronder enig andere lidstaat van de EER. Deelname is mogelijk vanaf EUR 25,00 (voor 1 Zon Obligatie) tot een maximum van EUR 80.000,00 (3.200 Zon Obligaties).

De Uitgevende Instelling is vrij in de toewijzing van Zon Obligaties, met dien verstande dat de Uitgevende Instelling zich ervoor zal inspannen te doen wat redelijkerwijs binnen haar macht ligt om Zon Obligaties toe te kennen op volgorde van de datum van inschrijving.

Het staat de Uitgevende Instelling vrij om zonder opgave van redenen, in afwijking van het voorgaande, aan één of meer gegadigden geen, meer of minder Zon Obligaties toe te wijzen.

Inschrijving

Een verzoek tot deelname kan online worden gedaan door middel van ondertekening van de Inschrijvingsovereenkomst. De ondertekening vindt plaats middels het uitvoeren van een iDeal betaling per Zon Obligatie conform de instructies vermeld op <https://www.zonnepanelendelen.nl/project/iederzon-haarlemmermeer> en de digitale Inschrijvingsovereenkomst.

Na sluiting van de inschrijfperiode wijst de Uitgevende Instelling de Zon Obligaties toe zoals in dit hoofdstuk beschreven. Uiterlijk op 09 januari 2023 worden de bevestigingen van de toewijzingen aan de Zon Obligatiehouders verzonden. Opvolgend vindt de

Uitgifte plaats, eveneens op 09 januari 2023. Deze handelingen zullen worden vastgelegd middels een bestuursbesluit van de Uitgevende Instelling. De Zon Obligatiehouders worden van de toewijzing van de Zon Obligaties in kennis gesteld middels een elektronische bevestiging (e-mail) van de Trustee.

Ook geïnteresseerden die door overschrijving geen Zon Obligaties krijgen toegewezen, krijgen hiervan bericht. Zo spoedig mogelijk na de uitgiftedatum, doch uiterlijk op 09 januari 2023, zal de Uitgevende Instelling op de website, <https://www.zonnepanelendelen.nl/project/iederzon-haarlemmermeer>, bekend maken hoeveel Zon Obligaties er daadwerkelijk zijn uitgegeven.

Betaling

Het te betalen bedrag is EUR 25,00 per Zon Obligatie; er worden geen emissiekosten in rekening gebracht.

Deze betaling geschiedt direct tijdens de inschrijving via een iDEAL betaling. Dit bedrag wordt ondergebracht bij een betaalrekening gehouden bij de Betalingspartner van Zonnepanelendelen B.V., tot de dag dat de Zon Obligatielening aanvangt en u als inschrijver een bevestiging van de toewijzing heeft ontvangen.

Na acceptatie van de inschrijving op de Zon Obligatielening ontvangt de inschrijver schriftelijk een bevestiging van de toewijzing en wordt het bedrag van de een betaalrekening gehouden bij de Betalingspartner overgeschreven naar de rekening van Iederzon Nederland B.V., gelijktijdig met de uitgifte van de Zon Obligatie. Indien de inschrijver wel een betaling heeft verricht, maar geen toewijzing ontvangt, dan zal het totaal betaalde bedrag van EUR 25,00 per Zon Obligatie binnen vijf (5) werkdagen na 09 januari 2023 worden teruggestort op het bankrekeningnummer waarvan de oorspronkelijke betaling werd gedaan. Er zal geen rente worden vergoed over het teruggestorte bedrag.

Let op! Indien het verschuldigde inlegbedrag voor een Zon Obligatie niet voor 09 januari 2023 op de door Zonnepanelendelen B.V. hiertoe aangewezen Betalingspartner (zoals vermeld in de

Inschrijvingsovereenkomst) is ontvangen, dan behoudt de Uitgevende Instelling zich het recht voor om zonder opgave van redenen de reeds gedane toewijzing in te trekken. ZonnepanelenDelen of de

Uitgevende Instelling aanvaarden geen enkele aansprakelijkheid voor enig verlies of schade die een gegadigde daardoor lijdt.

Bijlage 1 - Definities

In dit Informatie Memorandum, inclusief de bijlagen, zullen de na te melden woorden de volgende betekenis hebben, tenzij duidelijk anders aangegeven.

Aanbieding	Het aanbod tot inschrijving op de Zon Obligatielening zoals beschreven in dit Informatie Memorandum.
Achterstellingsakte	Overeenkomst waarin de rechten en plichten van de Zon Obligatiehouders jegens de Senior Vreemd Vermogen Projectfinancier zijn vastgelegd.
AFM	Autoriteit Financiële Markten
AFM Informatiedocument	Het op grond van artikel 53 lid 4 sub b verplicht gestelde informatiedocument in het kader van een vrijgestelde aanbieding van effecten.
Uitgevende Instelling	Iederzon Nederland B.V.
ENDEX Index, of Markttarief	Een tarief dat wordt afgeleid van de ICE ENDEX data op basis van een 12-0-12 strategie en de base, end of day prijzen. Dit komt neer op een rekenkundig gemiddelde van alle Endex noteringen (end of day, baseprice) van alle handelsdagen 12 maanden volgend op de eerste dag van iedere Renteperiode van de Zon Obligatielening. De ICE ENDEX is de handelsplaats voor energie (elektriciteit en gas) gericht op lange termijn prijzen ('futures'). Zie ook https://www.theice.com/endex
ESCO	Afkorting voor Energy Service Company. In dit verband de Uitgevende Instelling.
Exploitatieovereenkomst	De leveringsovereenkomst met diverse ten behoeve van de opgewekte zonnestroom.
Greenchoice	Greenchoice B.V.
Hoofdsom	De oorspronkelijke of initiële schuld van de Zon Obligatielening.
Informatiebrochure	De informatiebrochure gepubliceerd op https://www.zonnepanelendelen.nl/project/iederzonhaarlemmermeer .
Informatie Memorandum	Dit document d.d. 23-11-2022, samen met de daarbij behorende bijlagen.
Inschrijvingsovereenkomst	De overeenkomst waarmee op één of meerdere Zon Obligaties kan worden ingeschreven.
IRR	Internal Rate of Return (IRR) of effectief rendement is een getal, meestal uitgedrukt als percentage, dat het netto rendement van de investeringen in een project weergeeft.
Klantopslag	Een korting gebaseerd op de door de Zon Obligatiehouder opgewekte hoeveelheid Zonnestroom en het gemiddelde tarief inclusief een opslag van 21% (deze is op dit moment gelijk aan het huidige btw-percentage) dat de Zon Obligatiehouder bij Greenchoice heeft in een ZonneRente jaar.
Obligatievoorwaarden	De voorwaarden van de in dit Informatie Memorandum beschreven Zon Obligatielening.
Overdrachtsakte	Overeenkomst waarin de voorwaarden zijn vastgelegd tussen een Zon Obligatiehouder (de verkoper) die zijn Zon Obligatie(s) overdraagt aan een (nieuwe) Zon Obligatiehouder (de verkrijger)
Performance Ratio (Garantie)	De verhouding tussen de gemeten en de theoretisch maximaal mogelijke Productie.
Productie	Door het Zonnestroomsysteem gegenereerde hoeveelheid elektriciteit zoals geregistreerd door 1 (of meer) gecertificeerde Bruto-productiemeters.
Renteperiode	Periode van de 12 maanden ingaande op de datum van Uitgifte van de Zon Obligatielening waarover ZonneRente verschuldigd is aan de houders van de Zon Obligaties.

Stroomprijs	Tarief dat aan het begin van iedere Renteperiode wordt vastgesteld en de som is van (a) een vaste opslag van EUR 17,04/MWh en (b) de ENDEX Index. Deze prijs zal jaarlijks beschikbaar worden gemaakt door de Uitgevende Instelling.
Senior Vreemd Vermogen Projectfinancier	Verstrekker van de Senior Vreemd Vermogen Projectfinanciering, in dit geval BNG Bank N.V..
Senior Vreemd Vermogen Projectfinanciering	De financiering verstrekt door de Senior Vreemd Vermogen Projectfinancier. De financiering is gebaseerd op enkel de terugbetaalcapaciteit van de kasstromen die voortvloeien uit het Zonnestroomsysteem. Deze financiering loopt het minste risico gegeven het feit dat deze de hoogste rang heeft in de volgorde van uitbetalingen (zoals uiteengezet in Hoofdstuk 5 en de Achterstellingsakte en/of hoogste rang in de zekerheden heeft.
Uitgevende Instelling	Iederzou Nederland B.V. gevestigd aan de Digitaalstraat 5 in Amsterdam.
Wft	Wet op het financieel toezicht
ZonneDeel	Andere naam voor een Zon Obligatie. In marketing materiaal wordt mogelijk (ook) gesproken van ZonneDelen in plaats van Zon Obligaties.
Zon Obligatielening	Het totaal van de door de Uitgevende Instelling uitgegeven Zon Obligaties met een totale nominale waarde van maximaal EUR 150.000,- .
Zon Obligatie(s)	Een door de Uitgevende Instelling uitgegeven en op naam gestelde vordering, met een nominale waarde van EUR 25,00 waaraan de rechten zijn verbonden als uiteengezet in de voorwaarden verbonden aan de Zon Obligaties zoals opgenomen in de Obligatievoorwaarden.
Zon Obligatiehouder	Houder van een Zon Obligatie met inachtneming van de inschrijfprocedure zoals uiteengezet in Hoofdstuk 9. Deelname Zon Obligaties.
ZonneRente	De jaarlijkse variabele rentecoupon die elk van de Zon Obligaties draagt over hun uitstaande Hoofdsom, met ingang van de Uitgiftedatum tot aan de Expiratiedatum, afhankelijk van, en gelijk aan 1/17.570 ^{ste} van de totale opgewekte zonnestroom tijdens de Renteperiode maal de voor de Renteperiode geldende Stroomprijs.
Zonnestroomsysteem	Een fotovoltaïsch zonne-energiesysteem met een vermogen van 94,13 kWp , bestaande uit 251 zonnepanelen van 375 Wp elk, met inbegrip van omvormers, montagemateriaal en bijbehorende kabels en verbindingen, gelegen aan de diverse adressen te Rijsenhout, Hoofddorp, Nieuw-Vennep en Haarlem.

Bijlage 2 – Overzicht van belangrijke data

Start inschrijvingsperiode	25 november 2022	
Einde inschrijvingsperiode	30 december 2023	+ 35 dagen na Start inschrijfperiode
Toewijzing	09 januari 2023	+ 5 dagen na einde inschrijvingsperiode
Bekendmaking # Zon Obligaties	09 januari 2023	+ 5 dagen na einde inschrijvingsperiode
Uitgifte datum	09 januari 2023	+ 5 dagen na einde inschrijvingsperiode
Aanvang ZonneRente periode	09 januari 2023	Gelijktijdig met de Uitgifte datum
Einde ZonneRente periode	08 januari van enig jaar	+ 364 dagen
Uitbetaling 1e ZonneRente jaar 1	29 januari 2024	+ 12 maanden en 21 dagen na de Uitgiftedatum.
Uitbetaling ZonneRente jaar 2 tm/ 15	29 januari van enig jaar	+ 21 dagen na verloop Renteperiode
Expiratiedatum	08 januari 2038	+ 15 jaar na Uitgifte datum
Start 1e productiejaar	09 januari 2023	Gelijktijdig met de Uitgifte datum
Einde 1e productiejaar	08 januari	+ 364 dagen
Verwachte startdatum productie	09 januari 2023	+ 0 weken na Uitgifte datum



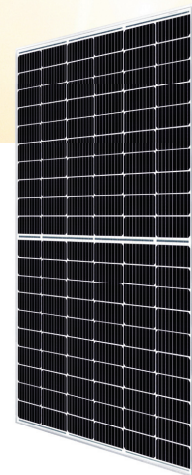

Bijlage 3 - Technische specificaties PV-installatie





HiKu

SUPER HIGH POWER MONO PERC MODULE
350 W ~ 375 W
CS3L-350 | 355 | 360 | 365 | 370 | 375MS

MORE POWER

-  26 % higher power than conventional modules
-  Up to 4.5 % lower LCOE
Up to 2.7 % lower system cost
-  Low NMOT: 42 ± 3 °C
Low temperature coefficient (Pmax): -0.35 % / °C
-  Better shading tolerance

MORE RELIABLE

-  Lower internal current, lower hot spot temperature
-  Minimizes micro-crack impacts
-  Heavy snow load up to 5400 Pa, wind load up to 3600 Pa*

*Black frame product can be provided upon request.

25 years linear power output warranty*

12 years enhanced product warranty on materials and workmanship*

*According to the applicable Canadian Solar Limited Warranty Statement.

MANAGEMENT SYSTEM CERTIFICATES*

ISO 9001:2015 / Quality management system
 ISO 14001:2015 / Standards for environmental management system
 OHSAS 18001:2007 / International standards for occupational health & safety

PRODUCT CERTIFICATES*

IEC 61215 / IEC 61730: VDE / CE / MCS / INMETRO
 UL 1703: CSA / IEC 61701 ED2: VDE / IEC 62716: VDE / IEC 60068-2-68: SGS
 UNI 9177 Reaction to Fire: Class 1 / Take-e-way



* As there are different certification requirements in different markets, please contact your local Canadian Solar sales representative for the specific certificates applicable to the products in the region in which the products are to be used.

CANADIAN SOLAR INC. is committed to providing high quality solar products, solar system solutions and services to customers around the world. No. 1 module supplier for quality and performance/price ratio in IHS Module Customer Insight Survey. As a leading PV project developer and manufacturer of solar modules with over 40 GW deployed around the world since 2001.

* For detail information, please refer to Installation Manual.

CANADIAN SOLAR INC.

545 Speedvale Avenue West, Guelph, Ontario N1K 1E6, Canada, www.canadiansolar.com, support@canadiansolar.com

ENGINEERING DRAWING (mm)

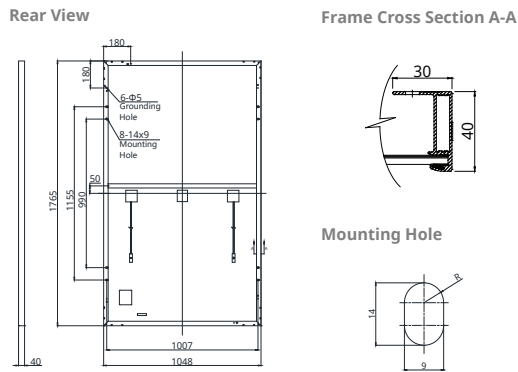

CS3L-360MS / I-V CURVES

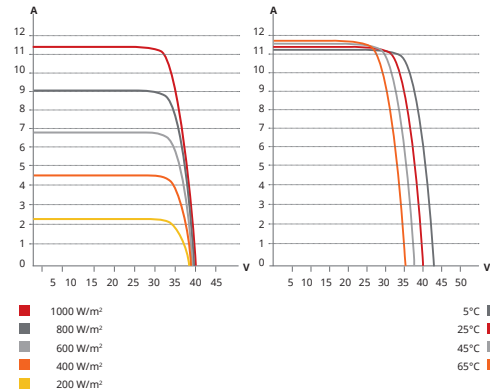

ELECTRICAL DATA | STC*

CS3L	350MS	355MS	360MS	365MS	370MS	375MS
Nominal Max. Power (Pmax)	350 W	355 W	360 W	365 W	370 W	375 W
Opt. Operating Voltage (Vmp)	33.3 V	33.5 V	33.7 V	33.9 V	34.1 V	34.3 V
Opt. Operating Current (Imp)	10.52 A	10.61 A	10.69 A	10.78 A	10.86 A	10.94 A
Open Circuit Voltage (Voc)	40.0 V	40.2 V	40.4 V	40.6 V	40.8 V	41.0 V
Short Circuit Current (Isc)	11.28 A	11.33 A	11.40 A	11.47 A	11.54 A	11.61 A
Module Efficiency	18.9%	19.2%	19.5%	19.7%	20.0%	20.3%
Operating Temperature	-40°C ~ +85°C					
Max. System Voltage	1500V (IEC/UL) or 1000V (IEC/UL)					
Module Fire Performance	TYPE 1 (UL 1703) or CLASS C (IEC 61730)					
Max. Series Fuse Rating	20 A					
Application Classification	Class A					
Power Tolerance	0 ~ + 10 W					

* Under Standard Test Conditions (STC) of irradiance of 1000 W/m², spectrum AM 1.5 and cell temperature of 25°C.

MECHANICAL DATA

Specification	Data
Cell Type	Mono-crystalline
Cell Arrangement	120 [2 X (10 X 6)]
Dimensions	1765 X 1048 X 40 mm (69.5 X 41.3 X 1.57 in)
Weight	21.1 kg (46.5 lbs)
Front Cover	3.2 mm tempered glass
Frame	Anodized aluminium alloy
J-Box	IP68, 3 bypass diodes
Cable	4.0 mm² (IEC), 12 AWG (UL)
Cable Length (Including Connector)	Portrait: 500 mm (19.7 in) (+) / 350 mm (13.8 in) (-); landscape: 1250 mm (49.2 in)*
Connector	T4 series or H4 UTX or MC4-EVO2
Per Pallet	27 pieces
Per Container (40' HQ)	702 pieces

* For detailed information, please contact your local Canadian Solar sales and technical representatives.

ELECTRICAL DATA | NMOT*

CS3L	350MS	355MS	360MS	365MS	370MS	375MS
Nominal Max. Power (Pmax)	261 W	265 W	269 W	272 W	276 W	280 W
Opt. Operating Voltage (Vmp)	31.0 V	31.2 V	31.4 V	31.6 V	31.8 V	32.0 V
Opt. Operating Current (Imp)	8.41 A	8.48 A	8.55 A	8.62 A	8.68 A	8.75 A
Open Circuit Voltage (Voc)	37.6 V	37.8 V	38.0 V	38.2 V	38.4 V	38.6 V
Short Circuit Current (Isc)	9.10 A	9.14 A	9.20 A	9.25 A	9.31 A	9.37 A

* Under Nominal Module Operating Temperature (NMOT), irradiance of 800 W/m² spectrum AM 1.5, ambient temperature 20°C, wind speed 1 m/s.

TEMPERATURE CHARACTERISTICS

Specification	Data
Temperature Coefficient (Pmax)	-0.35 % / °C
Temperature Coefficient (Voc)	-0.27 % / °C
Temperature Coefficient (Isc)	0.05 % / °C
Nominal Module Operating Temperature	42 ± 3°C

PARTNER SECTION



* The specifications and key features contained in this datasheet may deviate slightly from our actual products due to the on-going innovation and product enhancement. Canadian Solar Inc. reserves the right to make necessary adjustment to the information described herein at any time without further notice. Please be kindly advised that PV modules should be handled and installed by qualified people who have professional skills and please carefully read the safety and installation instructions before using our PV modules.

CANADIAN SOLAR INC.

545 Speedvale Avenue West, Guelph, Ontario N1K 1E6, Canada, www.canadiansolar.com, support@canadiansolar.com



LR4-60HPH 350~380M

Hi-MO 4m
NEW

**High Efficiency
Low LID Mono PERC with
Half-cut Technology**

12-year Warranty for Materials and Processing;
25-year Warranty for Extra Linear Power Output

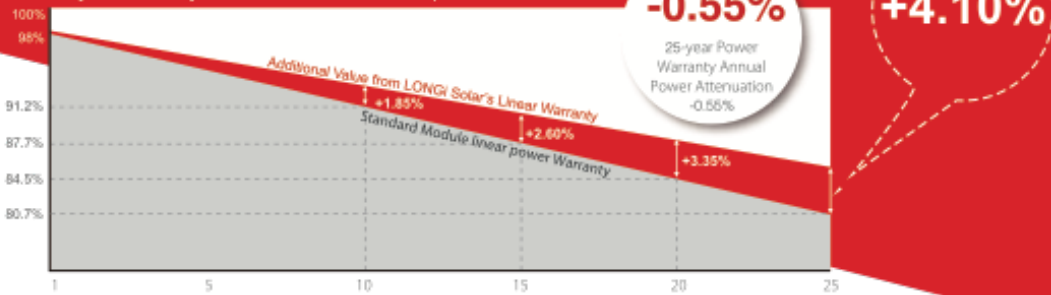

Complete System and Product Certifications

IEC 61215, IEC 61730, UL 61730
ISO 9001:2008: ISO Quality Management System
ISO 14001: 2004: ISO Environment Management System
TSG2941: Guideline for module design qualification and type approval
OHSAS 18001: 2007 Occupational Health and Safety



* Specifications subject to technical changes and tests.
LONGi Solar reserves the right of interpretation.

Positive power tolerance (0 ~ +5W) guaranteed

High module conversion efficiency (up to 20.9%)

Slower power degradation enabled by Low LID Mono PERC technology: first year <2%, 0.55% year 2-25

Solid PID resistance ensured by solar cell process optimization and careful module BOM selection

Reduced resistive loss with lower operating current

Higher energy yield with lower operating temperature

Reduced hot spot risk with optimized electrical design and lower operating current

LONGi

Room 801, Tower 3, Lujiazui Financial Plaza, No.826 Century Avenue, Pudong Shanghai, 200120, China
Tel: +86-21-80162606 E-mail: module@longi-silicon.com Facebook: www.facebook.com/LONGi Solar

Note: Due to continuous technical innovation, R&D and improvement, technical data above mentioned may be of modification accordingly. LONGi have the sole right to make such modification at anytime without further notice; Demanding party shall request for the latest datasheet for such as contract need, and make it a consisting and binding part of lawful documentation duly signed by both parties.

20200414V11 for EU DG only

LR4-60HPH 350~380M

Design (mm)

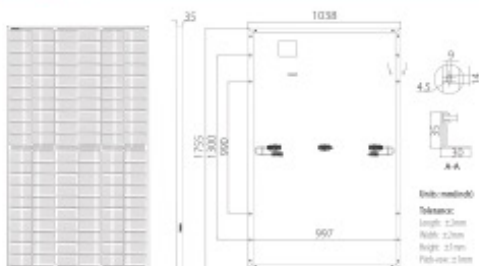

Mechanical Parameters

Cell Orientation: 120° (6x10)
 Junction Box: IP68, three diodes
 Output Cable: 4mm², 1200mm in length
 (for EU DG)
 Connector: PV-LRS
 Glass: Single glass
 3.2mm coated tempered glass
 Frame: Anodized aluminum alloy frame
 Weight: 19.5kg
 Dimension: 1755x1038x35mm
 Packaging: 30pcs per pallet
 180pcs per 20'GP
 780pcs per 40'HC

Operating Parameters

Operational Temperature: -40°C ~ +85°C
 Power Output Tolerance: 0 ~ +5 W
 Voc and Isc Tolerance: ±3%
 Maximum System Voltage: DC1500V (IEC/UL)
 Maximum Series Fuse Rating: 30A
 Nominal Operating Cell Temperature: 45±2°C
 Safety Class: Class II
 Fire Rating: UL type 1 or 2

Electrical Characteristics

Test uncertainty for Pmax: ±3%

Model Number	LR4-60HPH-350M		LR4-60HPH-355M		LR4-60HPH-360M		LR4-60HPH-365M		LR4-60HPH-370M		LR4-60HPH-375M		LR4-60HPH-380M	
	STC	NOCT	STC	NOCT	STC	NOCT	STC	NOCT	STC	NOCT	STC	NOCT	STC	NOCT
Maximum Power (Pmax/W)	350	261.4	355	265.1	360	268.8	365	272.6	370	276.3	375	280.0	380	283.8
Open Circuit Voltage (Voc/V)	40.1	37.6	40.3	37.8	40.5	38.0	40.7	38.2	40.9	38.3	41.1	38.5	41.3	38.7
Short Circuit Current (Isc/A)	11.15	9.02	11.25	9.10	11.35	9.17	11.43	9.25	11.52	9.32	11.60	9.38	11.69	9.45
Voltage at Maximum Power (Vmp/V)	33.6	31.3	33.8	31.5	34.0	31.7	34.2	31.8	34.4	32.0	34.6	32.2	34.8	32.4
Current at Maximum Power (Imp/A)	10.42	8.35	10.51	8.43	10.59	8.49	10.68	8.56	10.76	8.63	10.84	8.69	10.92	8.76
Module Efficiency(%)	19.2		19.5		19.8		20.0		20.3		20.6		20.9	

STC (Standard Testing Conditions): Irradiance 1000W/m², Cell Temperature 25°C, Spectra at AM1.5
 NOCT (Nominal Operating Cell Temperature): Irradiance 800W/m², Ambient Temperature 20°C, Spectra at AM1.5, Wind at 1m/s

Temperature Ratings (STC)

Temperature Coefficient of Isc: +0.048%/°C
 Temperature Coefficient of Voc: -0.270%/°C
 Temperature Coefficient of Pmax: -0.350%/°C

Mechanical Loading

Front Side Maximum Static Loading: 5400Pa
 Rear Side Maximum Static Loading: 2400Pa
 Hailstone Test: 25mm Hailstone at the speed of 23m/s

I-V Curve

Current-Voltage Curve (LR4-60HPH-365M)

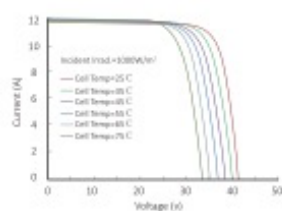

Power-Voltage Curve (LR4-60HPH-365M)

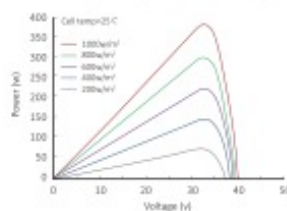

Current-Voltage Curve (LR4-60HPH-365M)

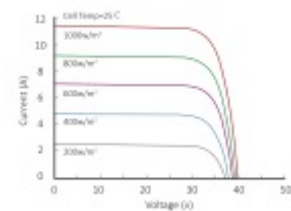

LONGI

Room 801, Tower 3, Lujiazui Financial Plaza, No.826 Century Avenue, Pudong Shanghai, 200120, China
 Tel: +86-21-80162606 E-mail: module@longi-silicon.com Facebook: www.facebook.com/LONGI Solar

Note: Due to continuous technical innovation, R&D and improvement, technical data above mentioned may be of modification accordingly. LONGI have the sole right to make such modification at anytime without further notice; Demanding party shall request for the latest datasheet for such as contract need, and make it a consisting and binding part of lawful documentation duly signed by both parties.

20200414v11 for EU DG only

Bijlage 4 – Kasstroomoverzicht Iederzon Haarlemmermeer

RENDEMENT 1 ZONNEDIEL (ZON OBLIGATIE) VOOR PANELENDIENEN.NL

Periode	0	1	2	3	4	5	6	7	8	9	10	11	12	13	14	15
Verwachte totale productie zonnestroom (kWh)	65	4,5	4,5	4,4	4,4	4,4	4,4	4,3	4,3	4,3	4,3	4,3	4,2	4,2	4,2	4,2
Verwachte gemiddelde jaarproductie zonnestroom (kWh)	4,3															
Zonne-Rente & rendement via Zonnepanelendelen:																
Vaste opslag	-	0,2424	0,2424	0,2424	0,2424	0,2424	0,2424	0,2424	0,2424	0,2424	0,2424	0,2424	0,2424	0,2424	0,2424	0,2424
Totale tarief Zon Obligatie	-	0,259	0,259	0,259	0,259	0,259	0,259	0,259	0,259	0,259	0,259	0,259	0,259	0,259	0,259	0,259
Jaarlijks Zonnerente per deel (EUR) excl CAP/FLOOR	-	1,16	1,16	1,15	1,14	1,14	1,13	1,13	1,12	1,11	1,11	1,10	1,10	1,09	1,09	1,08
Jaarlijks rendement (%)	-	4,6%	4,6%	4,6%	4,6%	4,6%	4,5%	4,5%	4,5%	4,5%	4,4%	4,4%	4,4%	4,4%	4,3%	4,3%
Gemiddeld rendement (IRR %)		4,5%														
Aflossing	0,00	0,00	0,00	0,00	0,00	0,00	0,00	0,00	0,00	0,00	0,00	0,00	0,00	0,00	0,00	0,00
Zonnediel overzicht																
Aanschaf zonnedeel		-25														
Zonne-rente		1,16	1,16	1,15	1,14	1,14	1,13	1,13	1,12	1,11	1,11	1,10	1,10	1,09	1,09	1,08
Aflossing		0,00	0,00	0,00	0,00	0,00	0,00	0,00	0,00	0,00	0,00	0,00	0,00	0,00	0,00	25,00
Totaal (per jaar)		-23,84	1,16	1,15	1,14	1,14	1,13	1,13	1,12	1,11	1,11	1,10	1,10	1,09	1,09	26,08
Totaal (saldo)	-25,00	1,16	1,16	1,15	1,14	1,14	1,13	1,13	1,12	1,11	1,11	1,10	1,10	1,09	1,09	26,08

RENDEMENT 1 ZONNEDIEL (ZON OBLIGATIE) VOOR GREENCHOICE KLANTEN

PROJECT VOLUME (kWh)	4,48	4,45	4,43	4,41	4,39	4,36	4,34	4,32	4,30	4,28	4,25	4,23	4,21	4,19	4,16	
CAP VOLUME (kWh)	4,48	4,45	4,43	4,41	4,39	4,36	4,34	4,32	4,30	4,28	4,25	4,23	4,21	4,19	4,16	
FLOOR VOLUME (kWh)	4,48	4,45	4,43	4,41	4,39	4,36	4,34	4,32	4,30	4,28	4,25	4,23	4,21	4,19	4,16	
VOLUME VOOR OF (kWh)	4,48	4,45	4,43	4,41	4,39	4,36	4,34	4,32	4,30	4,28	4,25	4,23	4,21	4,19	4,16	
Zon Obligatie: zonne-rente voor Greenchoice klanten (tarief excl. BTW)																
Leveringstarief - Enkeltarief	0,2222	Fictief op basis van gegevens Greenchoice														
Leveringstarief - Hoogtarief	0,2445	Fictief op basis van gegevens Greenchoice														
Leveringstarief - Laagtarief	0,1949	Fictief op basis van gegevens Greenchoice														
% hoogtarief	55%	Opgegeven door Greenchoice op 10-09-2014														
% laagtarief	45%	Opgegeven door Greenchoice op 10-09-2014														
Zonne-rente & rendement voor Greenchoice klant:																
Productie Zonnedelen hoog tarief	2,46	2,45	2,44	2,43	2,41	2,40	2,38	2,36	2,35	2,34	2,33	2,31	2,30	2,29		
Productie Zonnedelen laag tarief	2,01	2,00	1,99	1,98	1,97	1,96	1,95	1,94	1,93	1,92	1,91	1,90	1,89	1,88	1,87	
Tarief Greenchoice hoog	0,2445	0,2445	0,2445	0,2445	0,2445	0,2445	0,2445	0,2445	0,2445	0,2445	0,2445	0,2445	0,2445	0,2445	0,2445	
Tarief Greenchoice laag	0,1949	0,1949	0,1949	0,1949	0,1949	0,1949	0,1949	0,1949	0,1949	0,1949	0,1949	0,1949	0,1949	0,1949	0,1949	
Tarief hoog + BTW	0,2958	0,2958	0,2958	0,2958	0,2958	0,2958	0,2958	0,2958	0,2958	0,2958	0,2958	0,2958	0,2958	0,2958	0,2958	
Tarief laag + BTW	0,2358	0,2358	0,2358	0,2358	0,2358	0,2358	0,2358	0,2358	0,2358	0,2358	0,2358	0,2358	0,2358	0,2358	0,2358	
Totale tarief Zon Obligatie	0,269	0,269	0,269	0,269	0,269	0,269	0,269	0,269	0,269	0,269	0,269	0,269	0,269	0,269	0,269	
Stroomwaarde per jaar (EUR)	1,20	1,20	1,19	1,19	1,18	1,17	1,17	1,16	1,16	1,15	1,14	1,14	1,13	1,13	1,12	
Jaarlijks rendement (%)	4,8%	4,8%	4,8%	4,7%	4,7%	4,7%	4,7%	4,6%	4,6%	4,6%	4,6%	4,5%	4,5%	4,5%	4,5%	
Gemiddeld rendement (IRR %)		4,7%														
Aflossing	25,00	1,67	1,67	1,67	1,67	1,67	1,67	1,67	1,67	1,67	1,67	1,67	1,67	1,67	1,67	
Zonnediel overzicht																
Aanschaf zonnedeel		-25														
Zonne-rente		1,20	1,20	1,19	1,19	1,18	1,17	1,17	1,16	1,16	1,15	1,14	1,14	1,13	1,13	
Aflossing		0,00	0,00	0,00	0,00	0,00	0,00	0,00	0,00	0,00	0,00	0,00	0,00	0,00	25,00	
Totaal (per jaar)		-23,80	1,20	1,19	1,19	1,18	1,17	1,17	1,16	1,16	1,15	1,14	1,14	1,13	1,13	
Totaal (saldo)	-25,00	1,20	1,20	1,19	1,19	1,18	1,17	1,17	1,16	1,16	1,15	1,14	1,14	1,13	1,13	

Bijlage 5 - Statuten Stichting Zonedelers

1. BEGRIPSBEPALINGEN

1.1 In deze statuten wordt verstaan onder:

Bestuur: betekent het bestuur van de Stichting;

Schriftelijk: betekent bij brief, telefax of e-mail, of bij boodschap die via een ander gangbaar communicatiemiddel wordt overgebracht en op schrift kan worden ontvangen, mits de identiteit van de verzender met afdoende zekerheid kan worden vastgesteld;

Uitgevende Instelling: iedere overeenkomstig het bepaalde in artikel 5.2 aangewezen Uitgevende Instelling (in dit geval Iederzon Nederland B.V., een besloten vennootschap met beperkte aansprakelijkheid met zetel in Amsterdam en kantoorhoudende te Digitaalstraat 5, 1033 MP Amsterdam);

Vergadering van Zon Obligatiehouders: betekent de vergadering van houders van Zon Obligaties als bedoeld in artikel 9 van deze statuten;

Zon Obligatiehouders: betekent houders van één of meer Zon Obligaties;

Zon Obligaties: betekent obligaties uitgegeven door een Uitgevende Instelling elk met een nominale waarde van vijftiengintig euro (EUR 25,00), of zodanige andere nominale waarde als bepaald bij de uitgifte van de betreffende Zon Obligaties.

2. NAAM EN ZETEL

2.1 De Stichting draagt de naam: Stichting Zonedelers.

2.2 De Stichting heeft haar zetel in de gemeente Amsterdam.

3. DOEL

De Stichting heeft ten doel:

a het naar eigen inzicht behartigen van de belangen van de Zon Obligatiehouders, met inachtneming van de op de genoemde Zon Obligaties toepasselijke voorwaarden;

b het uitoefenen van alle aan de Zon Obligaties verbonden rechten, waaronder begrepen het uitoefenen van stemrechten op de Zon Obligaties, in het belang van de Zon Obligatiehouders;

c het beheren en administreren van de Zon Obligaties, waaronder begrepen het registreren en informeren van Zon Obligatiehouders;

d het houden van zekerheden ten behoeve van de Zon Obligatiehouders en het uitoefenen van rechten verbonden aan genoemde zekerheden;

en al hetgeen met het vorenstaande verband houdt of daartoe bevorderlijk kan zijn, alles in de ruimste zin van het woord.

4. BESTUUR: SAMENSTELLING, BENOEMING, DEFUNGEREN

4.1 Het bestuur van de Stichting bestaat uit een door het bestuur vast te stellen aantal van één of meer natuurlijke personen of rechtspersonen. Een niet voltallig bestuur behoudt zijn bevoegdheden.

4.2 Bestuurders worden benoemd door het bestuur. In ontstane vacatures wordt zo spoedig mogelijk voorzien.

4.3 Indien het bestuur uit meer dan één persoon bestaat, wijst het uit zijn midden een voorzitter aan en kan het voorts uit zijn midden een secretaris benoemen.

4.4 Een bestuurder defungeert:

a door zijn overlijden, in geval van een bestuurder-natuurlijk persoon, of door zijn ontbinding, in geval van een bestuurder-rechtspersoon;

b door zijn aftreden;

c doordat hij failliet wordt verklaard, surseance van betaling aanvraagt of verzoekt om toepassing van

de schuldsaneringsregeling als bedoeld in de Faillissementswet;

d door zijn ondercuratelestelling, alsmede door een rechterlijke beslissing waarbij een bewind over één of meer van zijn goederen wordt ingesteld;

e door zijn ontslag, verleend door de rechtbank in de gevallen in de wet voorzien;

f door zijn ontslag verleend door het bestuur.

4.5 Iedere bestuurder kan te allen tijde door het bestuur worden geschorst.

4.6 Een schorsing van een bestuurder kan één of meer malen worden verlengd, maar kan in totaal niet langer duren dan drie maanden. Is na verloop van die tijd geen beslissing genomen omtrent de opheffing van de schorsing of over ontslag, dan eindigt de schorsing.

5. BESTUUR: TAKEN EN BEVOEGDHEDEN

5.1 Het bestuur is belast met het besturen van de Stichting.

5.2 Het bestuur is bevoegd om andere rechtspersonen of personenvennootschappen aan te wijzen als Uitgevende Instelling bij besluit genomen met ten minste twee derden van de uitgebrachte stemmen in een vergadering waarin ten minste de helft van de in functie zijnde bestuurders aanwezig of vertegenwoordigd is.

6. BESTUUR: VERTEGENWOORDIGING

6.1 De Stichting wordt vertegenwoordigd door het bestuur.

6.2 Het bestuur kan besluiten tot het verlenen van volmacht aan één of meer derden, om de Stichting binnen de grenzen van die volmacht te vertegenwoordigen.

7. BESTUUR: BESLUITVORMING

7.1 Bestuursvergaderingen worden gehouden zo dikwijls een bestuurder een bestuursvergadering bijeenroept, doch ten minste één maal per jaar.

7.2 Tot bijeenroeping van een bestuursvergadering is iedere bestuurder bevoegd en wel schriftelijk onder opgaaf van de te behandelen onderwerpen, op een termijn van ten minste zeven dagen. Indien de bijeenroeping niet schriftelijk is geschied, of onderwerpen aan de orde komen die niet bij de oproeping zijn vermeld, dan wel de bijeenroeping is geschied op een termijn korter dan zeven dagen, is besluitvorming niettemin mogelijk, mits de vergadering voltallig is en geen van de bestuurders zich alsdan tegen besluitvorming verzet.

7.3 Bestuursvergaderingen worden gehouden ter plaatse te bepalen door degene die de vergadering bijeenroept.

7.4 Toegang tot de vergaderingen hebben de bestuurders alsmede zij die door de ter vergadering aanwezige bestuurders worden toegelaten. Een bestuurder kan zich door een schriftelijk door hem daartoe gevolmachtigd medebestuurder ter vergadering doen vertegenwoordigen. Een bestuurder kan ten hoogste één medebestuurder ter vergadering vertegenwoordigen.

7.5 Iedere bestuurder heeft één stem. Alle besluiten waaromtrent bij deze statuten niet anders is bepaald worden genomen met volstreekte meerderheid van de uitgebrachte stemmen. Blanco stemmen en ongeldige stemmen gelden als niet uitgebracht. Staken de stemmen bij verkiezing van personen dan beslist het lot; staken de stemmen bij een andere stemming, dan is het voorstel verworpen.

7.6 De vergaderingen worden geleid door de voorzitter; bij diens afwezigheid voorziet de vergadering zelf in haar leiding.

7.7 Van het verhandelde in de vergadering worden notulen opgemaakt.

7.8 Besluiten van het bestuur kunnen ook buiten vergadering worden genomen, schriftelijk of op andere wijze, mits het desbetreffende voorstel aan alle in functie zijnde bestuurders is voorgelegd en geen van hen zich tegen de desbetreffende wijze van besluitvorming verzet. Van een besluit buiten vergadering dat niet schriftelijk is genomen wordt een verslag opgemaakt. Schriftelijke besluitvorming

geschiedt door middel van schriftelijke verklaringen van alle in functie zijnde bestuurders.

8. BOEKJAAR EN JAARSTUKKEN

8.1 Het boekjaar van de Stichting valt samen met het kalenderjaar.

8.2 Het bestuur is verplicht van de vermogenstoestand van de Stichting en van alles betreffende de werkzaamheden van de Stichting naar de eisen die voortvloeien uit deze werkzaamheden, op zodanige wijze een administratie te voeren en de daartoe behorende boeken, bescheiden en andere gegevensdragers op zodanige wijze te bewaren, dat te allen tijde de rechten en verplichtingen van de Stichting kunnen worden gekend.

8.3 Het bestuur is verplicht jaarlijks binnen zes maanden na afloop van het boekjaar een balans en een staat van baten en lasten van de Stichting te maken en op papier te stellen.

8.4 Het bestuur kan, alvorens tot vaststelling van de in artikel 7.3 hiervoor bedoelde stukken over te gaan, deze doen onderzoeken door een door hem aan te wijzen accountant. Deze brengt omtrent zijn onderzoek verslag uit aan het bestuur.

8.5 Het bestuur is verplicht de in de voorgaande leden bedoelde boeken, bescheiden en andere gegevensdragers gedurende zeven jaren te bewaren, onverminderd het bepaalde in artikel 7.6 hiervoor.

8.6 De op een gegevensdrager aangebrachte gegevens, uitgezonderd de op papier gestelde balans en staat van baten en lasten, kunnen op een andere gegevensdrager worden overgebracht en bewaard, mits de overbrenging geschiedt met juiste en volledige weergave der gegevens en deze gegevens gedurende de volledige bewaartijd beschikbaar zijn en binnen redelijke tijd leesbaar kunnen worden gemaakt.

9. VERGADERING VAN ZON OBLIGATIEHOUDERS

9.1 Vergaderingen van Zon Obligatiehouders worden gehouden zo dikwijls het bestuur zulks wenselijk acht. Tevens is het bestuur, op schriftelijk en gemotiveerd verzoek daartoe van (a) een Uitgevende

Instelling of (b) houders van ten minste één en vijftig procent (51%) van het totale nominale bedrag aan uitstaande Zon Obligaties, verplicht een Vergadering van Zon Obligatiehouders bijeen te roepen. Indien aan zodanig verzoek niet binnen veertien dagen gevolg wordt gegeven, zijn de verzoekers zelf tot bijeenroeping bevoegd.

9.2 De bijeenroeping van een Vergadering van Zon Obligatiehouders geschiedt schriftelijk onder opgave van de te behandelen onderwerpen, op een termijn van ten minste vijftien dagen. Indien de bijeenroeping niet schriftelijk is geschied, of onderwerpen aan de orde komen die niet bij de oproeping zijn vermeld, dan wel de bijeenroeping is geschied op een termijn korter dan vijftien dagen, is besluitvorming niettemin mogelijk mits (i) alle Zon Obligatiehouders ter vergadering aanwezig zijn of vertegenwoordigd worden, (ii) geen hunner zich alsdan tegen besluitvorming verzet en (iii) de vergadering met voorkennis van het bestuur wordt gehouden.

9.3 Vergaderingen van Zon Obligatiehouders worden gehouden in de gemeente waar de Stichting statutair is gevestigd.

9.4 Toegang tot de Vergadering van Zon Obligatiehouders hebben de Zon Obligatiehouders, de bestuurders van de Stichting alsmede van een Uitgevende Instelling, alsmede zij, die daartoe door de Vergadering van Zon Obligatiehouders zijn uitgenodigd. Een houder van één of meer Zon Obligaties kan zich door een schriftelijk door hem daartoe gevolmachtigde ter vergadering doen vertegenwoordigen.

9.5 Elke Zon Obligatiehouder heeft recht op het uitbrengen van een aantal stemmen gelijk aan het gezamenlijke nominale bedrag van zijn Zon Obligaties gedeeld door de gemiddelde nominale waarde van alle uitgegeven Zon Obligaties (naar beneden afgerond), met een minimum van één stem. Indien gestemd dient te worden over een besluit dat enkel betrekking heeft op één specifieke Uitgevende Instelling, dan hebben alleen de Zon Obligatie houders die in het bezit zijn van een Zon Obligatie die is uitgegeven door deze Uitgevende instelling recht op het uitbrengen van een aantal stemmen gelijk aan het gezamenlijke nominale bedrag van zijn door deze Uitgevende instelling

uitgegeven Zon Obligaties gedeeld door de gemiddelde nominale waarde van alle uitgegeven Zon Obligaties (naar beneden afgerond) behorende bij deze Uitgevende instelling, met een minimum van één stem.

9.6 Alle besluiten waaromtrent bij deze statuten niet anders is bepaald worden genomen met een meerderheid van twee derden van de uitgebrachte stemmen. Blanco stemmen worden geacht niet te zijn uitgebracht.

9.7 Bij het staken van stemmen omtrent andere onderwerpen dan de verkiezing van personen beslist het lot.

9.8 Alle stemmingen geschieden mondeling, tenzij een ter vergadering aanwezige Zon Obligatiehouder schriftelijke stemming verlangt, in welk geval gestemd wordt door middel van ongetekende stembriefjes.

9.9 De Vergadering van Zon Obligatiehouders wordt geleid door een door het bestuur al dan niet uit zijn midden aan te wijzen voorzitter. Indien op deze wijze niet in een voorzitter wordt voorzien, dan voorziet de Vergadering van Zon Obligatiehouders daar zelf in.

9.10 Van het verhandelde in de Vergadering van Zon Obligatiehouders worden door een daartoe door de voorzitter van de vergadering aan te wijzen persoon notulen opgemaakt welke in en door dezelfde of de eerstvolgende vergadering worden vastgesteld en ten blijke daarvan door de voorzitter en de notulist ondertekend.

9.11 De voorzitter kan bepalen dat van het verhandelde een notarieel proces-verbaal wordt opgemaakt. Het notarieel proces-verbaal wordt mede ondertekend door de voorzitter.

9.12 De Vergadering van Zon Obligatiehouders kan ook op andere wijze dan in vergadering besluiten nemen, mits (i) zulks geschiedt met voorkennis van het bestuur, (ii) alle Zon Obligatiehouders in de gelegenheid worden gesteld hun stem uit te brengen en (iii) zij allen schriftelijk hebben verklaard zich niet tegen deze wijze van besluitvorming te verzetten.

Een besluit is alsdan genomen zodra de vereiste meerderheid van het aantal stemmen schriftelijk vóór het voorstel is uitgebracht.

9.13 Van een buiten vergadering genomen besluit wordt door het bestuur een relaas opgemaakt dat tezamen met de hiervoor in artikel 8.12 bedoelde stukken bij de notulen wordt gevoegd.

10. STATUTENWIJZIGING

10.1 Het bestuur is bevoegd de statuten te wijzigen na voorafgaande goedkeuring van de Vergadering van Zon Obligatiehouders.

10.2 Bij de oproeping tot de vergadering waarin een statutenwijziging zal worden voorgesteld, dient een afschrift van het voorstel, bevattende de woordelijke tekst van de voorgestelde wijziging, te worden gevoegd.

10.3 Een statutenwijziging treedt eerst in werking nadat daarvan een notariële akte is opgemaakt. Tot het doen verlijden van die akte is iedere bestuurder bevoegd.

11. ONTBINDING

11.1 Het bestuur is bevoegd de Stichting te ontbinden.

11.2 Hetgeen na voldoening van schuldeisers aan vermogen van de Stichting resteert, wordt door de vereffenaars bestemd voor de Zon Obligatiehouders, zo veel mogelijk in overeenstemming met het doel van de Stichting, dan wel bestemd voor een nader door de vereffenaars vast te stellen ideëel of sociaal doel.

11.3 Na de ontbinding geschiedt de vereffening door het bestuur. Het bestuur kan besluiten andere personen tot vereffenaar te benoemen.

11.4 Na afloop van de vereffening blijven de boeken, bescheiden en andere gegevensdragers van de ontbonden Stichting gedurende de bij de wet voorgeschreven termijn onder berusting van de door de vereffenaars aangewezen persoon.

11.5 Op de vereffening zijn overigens de bepalingen van Titel 1, Boek 2 van het Burgerlijk Wetboek van toepassing.

Bijlage 6 - Statuten Iederzon Nederland B.V.



AKTE VAN STATUTENWIJZIGING

van: **Zon op Ymere PV B.V.**

9050396/th

Op veertien september tweeduizend zeventien verscheen voor mij, mr. MATHIJS MARIUS -- HESLENFELD, notaris gevestigd te Amsterdam: ----- mevrouw Aartje Andrea de Vries, te dezer zake woonplaats kiezende ten kantore van Actus ---- Notarissen, Stadionweg 176, 1077 TC Amsterdam (postbus 7493, 1007 JL Amsterdam), ----- geboren te Harderwijk op vier november negentienhonderd achtentachtig, ----- die verklaarde te handelen ter uitvoering van een besluit tot statutenwijziging, op dertien ----- september tweeduizend zeventien genomen door de enig aandeelhouder van **Zon op Ymere -- PV B.V.**, een besloten vennootschap met beperkte aansprakelijkheid statutair gevestigd te ----- Amsterdam en kantoorhoudende te 1033 MP Amsterdam, Digitaalstraat 5, ingeschreven in het handelsregister onder nummer 68208499 (de "**vennootschap**"), bij welk besluit de verschenen persoon eveneens werd gemachtigd voornoemd besluit uit te voeren. ----- De verschenen persoon, handelend als gemeld, verklaarde dat als gevolg van voornoemd ----- besluit tot statutenwijziging de statuten van de vennootschap met ingang van heden worden ---- gewijzigd als volgt: -----

Artikel 1 zal luiden als volgt: -----
De besloten vennootschap met beperkte aansprakelijkheid draagt de naam: -----
Iederzon Nederland B.V., -----

Zij is gevestigd te Amsterdam, doch kan ook elders nevenvestigingen hebben. -----

Ten slotte verklaarde de verschenen persoon, handelend als gemeld:-----

1. Het in de aanhef van deze akte vermelde aandeelhoudersbesluit, tevens inhoudende de -- aldaar bedoelde machtiging aan de verschenen persoon, zal aan de minuut van deze akte worden gehecht. -----
2. De vennootschap is opgericht bij akte, op twee maart tweeduizend zeventien voor ----- voornoemde notaris Heslenfeld verleden. -----

Tot op heden zijn de statuten niet gewijzigd. -----

SLOT -----

Waarvan akte is verleden te Amsterdam op de datum in het hoofd van deze akte vermeld. -----

De verschenen persoon is mij, notaris, bekend. De identiteit van de verschenen persoon is door mij, notaris, aan de hand van een daartoe bestemd document vastgesteld. De zakelijke inhoud - van de akte is aan de verschenen persoon opgegeven en toegelicht. De verschenen persoon ---- heeft verklaard op volledige voorlezing van de akte geen prijs te stellen, tijdig voor het ----- verlijden van de inhoud van de akte te hebben kennis genomen en met de inhoud in te ----- stemmen. De akte is beperkt voorgelezen en onmiddellijk daarna ondertekend, eerst door de --- verschenen persoon en vervolgens door mij, notaris. -----

(Volgt ondertekening)

UITGEGEVEN VOOR AFSCHRIFT:



[Handwritten signature in blue ink]

OPRICHTING BESLOTEN VENNOOTSCHAP

9046122/th

Op twee maart tweeduizend zeventien verscheen voor mij, mr. MATHIJS MARIUS -----
HESLENFELD, notaris gevestigd te Amsterdam: -----
mevrouw Myrthe Franken, te dezer zake woonplaats kiezende ten kantore van Actus -----
Notarissen, Stadionweg 176, 1077 TC Amsterdam (postbus 7493, 1007 JL Amsterdam), -----
geboren te Houten op zestien december negentienhonderd negenentachtig; -----
te dezen handelend als schriftelijk gevolmachtigde van de besloten vennootschap met beperkte
aansprakelijkheid: **Zon op Ymere B.V.**, statutair gevestigd te Amsterdam, feitelijk adres -----
Digitaalstraat 5, 1033 MP Amsterdam, ingeschreven in het handelsregister onder -----
dossiernummer: 67863752, hierna ook te noemen: de **oprichter**. -----
De verschenen persoon, handelend als gemeld, verklaarde hierbij op te richten een besloten ---
vennootschap met beperkte aansprakelijkheid, welke zal worden geregeerd door de navolgende
STATUTEN: -----

Naam, zetel. -----

Artikel 1-----

De besloten vennootschap met beperkte aansprakelijkheid draagt de naam: **Zon op Ymere PV
B.V.**-----

Zij is gevestigd te Amsterdam, doch kan ook elders nevenvestigingen hebben.-----

Doel.-----

Artikel 2-----

Het doel van de vennootschap is: -----

- a. het in- en verkopen, (ver-)huren of anderszins exploiteren van energie, PV -----
(photovoltaïsche) systemen en andere zonne-energie opwekkende producten en -----
oplossingen, alsmede andere duurzame energie opwekkende producten en oplossingen; ---
- b. het oprichten van, het deelnemen in, het samenwerken met, het voeren van bestuur over, --
het verlenen van diensten aan en het financieren van andere ondernemingen en -----
rechtspersonen;-----
- c. het aangaan en verstrekken van leningen, al dan niet onder hypothecair verband en het ----
stellen van zekerheid voor een schuld van en het zich als borg of hoofdelijk -----
medeschuldenaar verbinden of zich sterk maken voor een dochtermaatschappij, een -----
rechtspersoon, waarin de vennootschap een deelneming heeft, een vennootschap of -----

- onderneming waarmee zij in een groep verbonden is of enig ander, natuurlijke personen -
daaronder begrepen; -----
- d. het verkrijgen, beheren, exploiteren, bezwaren en vervreemden van roerende en -----
onroerende zaken en beperkte rechten daarop alsmede van andere vermogensrechten, -----
zomede het beleggen van vermogen; -----
- e. het houden en in het handelsverkeer brengen van licenties, auteursrechten, octrooien, -----
modellen, geheime procedés of recepten, handelsmerken en soortgelijke rechten van -----
industriële en intellectuele eigendom, het bevorderen van verkoop en koop van, alsmede de
handel in voormelde rechten, waaronder begrepen het in gebruik afstaan van deze rechten;
- f. het verkrijgen van royalty's en andere opbrengsten verband houdende met de hiervoor sub
e. vermelde activiteiten; -----
- g. het verrichten van al hetgeen met het vorenstaande verband houdt of daaraan bevorderlijk -
kan zijn, alles in de ruimste zin van het woord. -----

Aandelenkapitaal.-----

Artikel 3-----

1. Het kapitaal van de vennootschap bestaat uit een of meer gewone aandelen, elk aandeel ---
met een nominale waarde van één euro (€ 1,00).-----
2. Alle aandelen luiden op naam en zijn doorlopend genummerd vanaf 1.-----
3. Ten minste één aandeel met stemrecht wordt gehouden door een ander dan en anders dan -
voor rekening van de vennootschap of een van haar dochtermaatschappijen. -----

Aandelhoudersregister.-----

Artikel 4-----

1. Het bestuur van de vennootschap houdt een register waarin de namen en (e-mail)adressen -
van alle aandeelhouders zijn opgenomen, met vermelding van de datum waarop zij de ----
aandelen hebben verkregen, de datum van de erkenning of betekening, de soort van de ----
aandelen, alsmede van het op ieder aandeel gestorte bedrag. In het register worden -----
opgenomen de namen en adressen van hen die een recht van vruchtgebruik of pandrecht op
aandelen hebben, met vermelding van de datum waarop zij het recht hebben verkregen, de
datum van erkenning of betekening, alsmede welke aan de aandelen verbonden rechten ----
hun toekomen. -----
2. Aandelhouders en anderen wier gegevens ingevolge lid 1 van dit artikel in het register ----
worden opgenomen, verschaffen aan het bestuur tijdig de nodige gegevens. Indien tevens -
een elektronisch adres bekend wordt gemaakt met als doel opneming in het -----
aandelhoudersregister, houdt deze bekendmaking tevens de instemming in om alle -----
kennisgevingen en mededelingen alsmede oproepingen voor vergadering langs -----
elektronische weg te krijgen verzonden. Onder **schriftelijk** wordt in deze statuten verstaan:
per post, per telefax, per e-mail of via enig ander gangbaar communicatiemiddel, waarmee
het mogelijk is tekst over te brengen. -----
3. Het register wordt regelmatig bijgehouden; daarin wordt mede aangetekend elk verleend --
ontslag van aansprakelijkheid voor nog niet gedane stortingen. -----
4. Het bestuur van de vennootschap verstrekt desgevraagd aan een aandeelhouder, een -----
vruchtgebruiker en een pandhouder om niet een uittreksel uit het register met betrekking --
tot zijn recht op een aandeel. Rust op het aandeel een recht van vruchtgebruik of een -----
pandrecht, dan vermeldt het uittreksel aan wie de in de artikelen 2:197, 2:198 en 2:227 ----
Burgerlijk Wetboek bedoelde rechten toekomen. -----

5. Het bestuur van de vennootschap legt het register ten kantore van de vennootschap ter -----
inzage van de aandeelhouders en de vruchtgebruikers en pandhouders aan wie de in artikel
2:227 lid 2 Burgerlijk Wetboek bedoelde rechten toekomen.. De gegevens van het register
omtrent niet-volgestorte aandelen zijn ter inzage van een ieder; afschrift of uittreksel van --
deze gegevens wordt ten hoogste tegen kostprijs verstrekt. -----

Aandeelbewijzen.-----

Artikel 5-----

Er kunnen geen aandeelbewijzen worden uitgegeven.-----

Uitgifte van aandelen.-----

Artikel 6-----

1. Uitgifte van aandelen kan slechts ingevolge een besluit van de algemene vergadering -----
geschieden, voor zover deze bevoegdheid door de algemene vergadering niet is -----
overgedragen aan een ander orgaan binnen de vennootschap. De algemene vergadering kan
deze overdracht herroepen. Bij het besluit tot uitgifte van aandelen worden de koers en de
verdere voorwaarden van uitgifte bepaald. De koers kan niet beneden pari zijn. -----
2. Voor de uitgifte van een aandeel is voorts vereist een daartoe bestemde ten overstaan van -
een in Nederland standplaats hebbende notaris verleden akte waarbij de vennootschap en -
de partij die aandelen verkrijgt partij zijn.-----

Voorkeursrecht-----

Artikel 7-----

1. Iedere aandeelhouder, met uitzondering van de vennootschap indien zij houder is van -----
aandelen in haar eigen kapitaal, heeft bij uitgifte van aandelen een voorkeursrecht naar ---
evenredigheid van het gezamenlijk bedrag van zijn aandelen. -----
2. Het bepaalde in lid 1 is van overeenkomstige toepassing bij het verlenen van rechten tot ---
het nemen van aandelen, maar is niet van toepassing op het uitgeven van aandelen aan -----
iemand die een voordien reeds verkregen recht tot het nemen van aandelen uitoefent. -----
3. Het voorkeursrecht kan niet voor een enkele uitgifte worden beperkt of uitgesloten-----

Storting op aandelen.-----

Artikel 8-----

1. Bij het nemen van het aandeel moet daarop het nominale bedrag worden gestort. Bedongen
kan worden dat het nominale bedrag of een deel daarvan eerst behoeft te worden gestort na
verloop van een bepaalde tijd of nadat het bestuur het zal hebben opgevraagd.-----
2. Storting op een aandeel moet in geld geschieden voor zover niet een andere inbreng is -----
overeengekomen.-----
3. Storting in een andere geldeenheid dan die waarin de nominale waarde luidt kan slechts ---
plaatsvinden met toestemming van het bestuur van de vennootschap.-----
4. Een storting van agio kan slechts plaatsvinden bij uitgifte van aandelen of met instemming
van het orgaan dat bevoegd is te besluiten tot uitgifte van aandelen. -----

Eigen aandelen.-----

Artikel 9-----

1. De vennootschap kan bij uitgifte van aandelen geen eigen aandelen nemen.-----
2. Het bestuur van de vennootschap beslist over de verkrijging en vervreemding van aandelen
in het kapitaal van de vennootschap en certificaten daarvan.-----

3. De vennootschap kan slechts eigen aandelen of certificaten daarvan verkrijgen, voor zover deze volgestort zijn en slechts met inachtneming van het dienaangaande in de wet ----- bepaalde.-----
4. Verkrijging en vervreemding van eigen aandelen of certificaten daarvan door de ----- vennootschap geschiedt met inachtneming van het bepaalde in artikel 14. -----

Kapitaalvermindering.-----

Artikel 10-----

1. De algemene vergadering kan besluiten tot vermindering van het geplaatste kapitaal door - intrekking van aandelen of door het bedrag van aandelen bij statutenwijziging te ----- verminderen. In dit besluit moeten de aandelen waarop het besluit betrekking heeft worden aangewezen en moet de uitvoering van het besluit zijn geregeld. -----
2. Kapitaalvermindering dient overigens te geschieden met inachtneming van het in de wet -- bepaalde.-----

Vruchtgebruik.-----

Artikel 11-----

1. Op een aandeel kan een recht van vruchtgebruik worden gevestigd.-----
2. Het stemrecht op een aandeel komt de vruchtgebruiker toe indien hem dit krachtens de wet toekomt of met inachtneming van de wettelijke bepalingen is toegekend. -----

Pandrecht.-----

Artikel 12-----

1. Op een aandeel kan pandrecht worden gevestigd.-----
2. De aandeelhouder heeft het stemrecht op de verpande aandelen.-----
3. In afwijking van het voorgaande lid komt het stemrecht toe aan de pandhouder indien dit, - al dan niet onder opschortende voorwaarde, bij vestiging van het pandrecht is bepaald of -- nadien schriftelijk tussen de aandeelhouder en de pandhouder is overeengekomen en de --- overgang van het stemrecht is goedgekeurd door de algemene vergadering. -----

Levering van aandelen en beperkte rechten.-----

Artikel 13-----

1. Voor de levering van een aandeel of de vestiging of levering van een beperkt recht daarop is vereist een daartoe bestemde ten overstaan van een in Nederland standplaats hebbende -- notaris verleden akte waarbij de partij die de aandelen vervreemdt en de partij die aandelen verkrijgt partij zijn. -----
2. Behoudens in het geval dat de vennootschap zelf bij de rechtshandeling partij is, kunnen de aan het aandeel verbonden rechten pas worden uitgeoefend nadat de vennootschap de ----- rechtshandeling heeft erkend of de akte aan de vennootschap is betekend overeenkomstig - het in de wet daaromtrent bepaalde dan wel deze eigener beweging heeft erkend door ----- inschrijving in het aandeelhoudersregister overeenkomstig het in de wet bepaalde.-----

Blokkeringsregeling.-----

Artikel 14-----

1. Indien alle geplaatste aandelen van de vennootschap door een aandeelhouder worden ----- gehouden is de overdracht van aandelen niet beperkt in de zin van artikel 2:195 Burgerlijk Wetboek. Indien de geplaatste aandelen door meer dan een aandeelhouder worden ----- gehouden is voor een geldige overdracht van aandelen vereist dat de aandeelhouder die één of meer aandelen wil vervreemden, deze eerst overeenkomstig het hierna bepaalde te koop aanbiedt aan zijn medeaandeelhouders of overdracht geschiedt met schriftelijke -----

- toestemming van alle medeaandeelhouders binnen drie (3) maanden nadat zij allen hun ----
toestemming hebben verleend. -----
2. De aandeelhouder die een of meer aandelen wil overdragen - hierna te noemen de -----
aanbieder - deelt aan het bestuur mede, welke aandelen hij wenst over te dragen. Deze ----
mededeling geldt als een aanbod aan de medeaandeelhouders tot koop van de aandelen. ----
 3. De vennootschap, voor zover houdster van aandelen in haar eigen kapitaal, is onder deze --
medeaandeelhouders slechts begrepen, indien de aanbieder bij zijn aanbod heeft verklaard
daarmee in te stemmen. -----
 4. Het bestuur brengt het aanbod binnen twee (2) weken na de ontvangst van de mededeling,
bedoeld in lid 2, ter kennis van de medeaandeelhouders van de aanbieder. -----
 5. De medeaandeelhouders die de aangeboden aandelen willen kopen - hierna te noemen de -
gegadigden - geven daarvan kennis aan het bestuur binnen vier (4) weken nadat het -----
aanbod door het bestuur kenbaar is gemaakt. Indien het bestuur binnen deze termijn geen -
bericht heeft ontvangen dat het aanbod volledig wordt aanvaard geeft het bestuur hiervan -
onverwijld kennis aan de aanbieder. -----
 6. Indien een of meer gegadigden binnen de in lid 5 genoemde termijn hebben aangegeven --
alleen of tezamen alle aangeboden aandelen te willen kopen zal het bestuur opdracht geven
de koopprijs per aandeel overeenkomstig het in artikel 16 bepaalde vast te stellen. -----
 7. Binnen twee (2) weken nadat het bestuur kennis heeft van de koopprijs die overeenkomstig
artikel 16 is vastgesteld wijst het bestuur de aangeboden aandelen aan gegadigden toe en --
geeft van de koopprijs en de toewijzing kennis aan de aanbieder en aan alle -----
aandeelhouders. -----
 8. De toewijzing van aandelen door het bestuur aan gegadigden geschiedt als volgt: -----
a. naar evenredigheid van de nominale waarde van het aandelenbezit van de gegadigden;
b. voor zover toewijzing naar evenredigheid niet mogelijk is, zal loting beslissen. -----
Aan de vennootschap kunnen slechts aandelen worden toegewezen voor zover de -----
medeaandeelhouders daarop niet hebben gereflecteerd. -----
Aan niemand kunnen meer aandelen worden toegewezen dan waarop hij heeft -----
gereflecteerd. -----
 9. De aanbieder blijft bevoegd zijn aanbod in te trekken mits dit geschiedt binnen een (1) ----
maand nadat hem bekend is geworden aan welke gegadigde hij al de aandelen waarop het -
aanbod betrekking heeft, kan verkopen en tegen welke koopprijs. -----
 10. Iedere gegadigde blijft bevoegd zich terug te trekken mits dit geschiedt binnen een (1) ----
maand nadat hem bekend is geworden welke aandelen hem worden toegewezen en tegen --
welke koopprijs. Het bestuur zal de aandelen dan opnieuw toewijzen overeenkomstig het -
in lid 8 bepaalde en hiervan binnen twee (2) weken mededeling doen aan de aanbieder en -
de medeaandeelhouders. Als alle gegadigden zich hebben teruggetrokken geeft het bestuur
hiervan onverwijld kennis aan de aanbieder. -----
 11. De gekochte aandelen moeten tegen gelijktijdige betaling van de koopprijs worden -----
geleverd binnen acht (8) dagen na verloop van de termijn, gedurende welke het aanbod kan
worden ingetrokken. -----
 12. Indien de aanbieder zijn aanbod niet heeft ingetrokken kan hij de aangeboden aandelen ----
vrijelijk overdragen binnen drie (3) maanden nadat door de kennisgeving bedoeld in lid 7 -
of 10 vaststaat, dat het aanbod niet of niet volledig is aanvaard. -----
 13. De kosten van de prijsbepaling zijn voor rekening van:-----

- a. de medeaandeelhouders die de aandelen krachtens dit artikel verwerven, in verhouding tot hun verkrijging; -----
 - b. de aanbieder indien deze zijn aanbod intrekt overeenkomstig het in lid 9 bepaalde; ----
 - c. de gegadigden, ieder voor een gelijk deel, indien alle gegadigden zich terugtrekken --- overeenkomstig het in lid 10 bepaalde. -----
14. Het in dit artikel bepaalde vindt zoveel mogelijk overeenkomstige toepassing bij -----
vervreemding door de vennootschap van door haar ingekochte of op andere wijze -----
verkregen aandelen.-----
15. Het in dit artikel bepaalde blijft buiten toepassing indien de aandeelhouder krachtens de ---
wet tot overdracht van zijn aandeel aan een eerdere houder verplicht is.-----
16. Alle kennisgevingen beschreven in dit artikel geschieden schriftelijk. -----

Aanbiedingsverplichtingen.-----

Artikel 15-----

1. Een aandeelhouder is gehouden zijn aandelen aan te bieden en over te dragen:-----
 - a. indien deze aandelen krachtens erfrecht verkrijgt;-----
 - b. indien een aandeelhouder het vrije beheer over zijn vermogen verliest; -----
 - c. indien een huwelijksgoederengemeenschap of gemeenschap krachtens geregistreerd --
partnerschap waartoe de aandelen behoorden wordt ontbonden;-----
 - d. indien de aandeelhouder een rechtspersoon is en deze rechtspersoon wordt ontbonden;
 - e. indien zijn aandelen in de vennootschap ten gevolge van een juridische fusie of -----
splitsing zijn overgegaan;-----
 - f. in geval de zeggenschap over de onderneming van een aandeelhouder rechtspersoon --
direct of indirect overgaat op een of meer anderen, zoals bedoeld in het SER-besluit --
Fusiegedragsregels 2015, ook indien die regels niet van toepassing zijn.-----
2. De verplichting als omschreven in lid 1 is niet van toepassing indien de aandelen zijn gaan
behoren tot een ontbonden gemeenschap en deze aandelen binnen twee (2) jaar na -----
ontbinding van de gemeenschap zijn toegedeeld aan diegenen van wiens zijde de aandelen
in de gemeenschap zijn gevallen.-----
3. In geval een verplichting tot te koop aanbieding als omschreven in lid 1 bestaat, is het ----
bepaalde in artikel 14 van overeenkomstige toepassing, met dien verstande dat de -----
aandeelhouder die verplicht is zijn aandelen aan te bieden: -----
 - a. niet het recht heeft zijn aanbod in te trekken;-----
 - b. zijn aandelen kan behouden indien van zijn aanbod geen of geen volledig gebruik ----
wordt gemaakt.-----
4. Zolang een aandeelhouder de verplichting als omschreven in lid 1 niet nakomt is zijn ----
stemrecht, zijn recht op uitkering en zijn vergaderrecht opgeschort. Een opschorting van --
rechten vervalt indien de opschorting tot gevolg heeft dat geen van de aandeelhouders het -
stemrecht kan uitoefenen.-----
5. Indien een aandeelhouder niet binnen zes (6) maanden nadat de verplichting als bedoeld in
lid 1 is ontstaan, overgaat tot aanbieding als in dit artikel omschreven, wordt het bestuur --
van de vennootschap onherroepelijk gevolmachtigd de aandelen aan te bieden en over te --
dragen. Tot het aanbieden en leveren van de aandelen is het bestuur van de vennootschap -
ook bevoegd tijdens het faillissement van de aandeelhouder of wanneer ten aanzien van ---
hem de schuldsaneringsregeling natuurlijke personen van toepassing is verklaard. Wanneer
er geen gegadigden zijn aan wie de aandeelhouder zijn ingevolgt dit artikel juncto artikel -

14 aangeboden aandelen kan overdragen, ontbreekt de volmacht en is de aandeelhouder --- onherroepelijk van de statutaire verplichting tot aanbieding en overdracht alsmede van de - opschorting van rechten als bedoeld in lid 4 ontheven. -----

Koopprijs. -----

Artikel 16 -----

1. De koopprijs wordt vastgesteld door de aanbieder en de medeaandeelhouders.-----
2. Indien zij niet tot overeenstemming komen, wordt de prijs vastgesteld door een ----- onafhankelijke deskundige, op verzoek van de meest gereede partij te benoemen door de --- president van de rechtbank van het arrondissement waarbinnen de vennootschap statutair is gevestigd, tenzij partijen onderling overeenstemming over de deskundige bereiken. -----
3. De in het vorige lid bedoelde deskundige is gerechtigd tot inzage van alle boeken en ----- bescheiden van de vennootschap en tot het verkrijgen van alle inlichtingen waarvan ----- kennisneming voor zijn prijsvaststelling dienstig is.-----

Bestuur. -----

Artikel 17 -----

1. Het bestuur van de vennootschap bestaat uit één of meer bestuurders. -----
2. Het aantal bestuurders wordt vastgesteld door de algemene vergadering.-----

Benoeming. Schorsing en ontslag. Bezoldiging. -----

Artikel 18 -----

1. De bestuurders worden benoemd door de algemene vergadering.-----
2. Iedere bestuurder kan te allen tijde door de algemene vergadering worden geschorst en ----- ontslagen.-----
3. De bezoldiging en de verdere arbeidsvoorwaarden van iedere bestuurder worden ----- vastgesteld door de algemene vergadering. -----
4. Aan een bestuurder kan door de algemene vergadering de titel algemeen directeur worden verleend. Deze titel kan altijd door de algemene vergadering worden ontnomen. -----

Bestuurstaak. Besluitvorming. Belet of ontstentenis. -----

Artikel 19 -----

1. Het bestuur van de vennootschap is belast met het besturen van de vennootschap. Bij de --- vervulling van haar taak richt het bestuur zich naar het belang van de vennootschap en de - met haar verbonden onderneming. -----
2. Alle besluiten van het bestuur worden genomen met een volstrekte meerderheid van de --- uitgebrachte stemmen.-----
3. Besluiten van het bestuur van de vennootschap kunnen in plaats van in een vergadering --- ook schriftelijk worden genomen, mits met algemene stemmen van alle in functie zijnde -- bestuurders. -----
4. In geval van ontstentenis of belet van een bestuurder zijn de andere bestuurders of is de --- andere bestuurder tijdelijk met het bestuur van de vennootschap belast. In geval van ----- ontstentenis of belet van alle bestuurders of van de enige bestuurder is de persoon die ----- daartoe door de algemene vergadering wordt benoemd, tijdelijk met het bestuur van de --- vennootschap belast.-----
5. Een bestuurder neemt niet deel aan de beraadslaging en besluitvorming indien hij daarbij - een direct of indirect persoonlijk belang heeft dat tegenstrijdig is met het belang van de --- vennootschap en de met haar verbonden onderneming. Wanneer hierdoor geen ----- bestuursbesluit kan worden genomen, is het bestuur daartoe alsnog bevoegd. -----

Vertegenwoordiging. -----

Artikel 20 -----

1. Het bestuur van de vennootschap is bevoegd de vennootschap te vertegenwoordigen. -----
2. Naast het bepaalde in lid 1 is iedere bestuurder met de titel algemeen directeur zelfstandig bevoegd de vennootschap te vertegenwoordigen. Voorts wordt de vennootschap ----- vertegenwoordigd door twee gezamenlijk handelende bestuurders zonder deze titel. -----
3. Het bestuur van de vennootschap kan functionarissen met algemene of beperkte ----- vertegenwoordigingsbevoegdheid aanstellen. Ieder van hen vertegenwoordigt de ----- vennootschap met inachtneming van de begrenzing aan die bevoegdheid gesteld. Hun ----- titulatuur wordt door het bestuur van de vennootschap bepaald.-----

Goedkeuring van besluiten van het bestuur. -----

Artikel 21 -----

1. Onverminderd het elders in de statuten dienaangaande bepaalde zijn aan de voorafgaande -- goedkeuring van de algemene vergadering onderworpen de besluiten van het bestuur tot: --
 - a. het verwerven, vervreemden, bezwaren, huren, verhuren en op andere wijze in gebruik of genot verkrijgen en geven van registergoederen; -----
 - b. het aangaan van overeenkomsten waarbij aan de vennootschap een bankkrediet wordt verleend; -----
 - c. het ter leen verstrekken van gelden, alsmede het ter leen opnemen van gelden, ----- waaronder niet is begrepen het gebruikmaken van een aan de vennootschap verleend - bankkrediet;-----
 - d. duurzame rechtstreekse of middellijke samenwerking met een andere onderneming en het verbreken van zodanige samenwerking; -----
 - e. rechtstreekse of middellijke deelneming in het kapitaal van een andere onderneming -- en het wijzigen van de omvang van zodanige deelneming; -----
 - f. het vestigen of opheffen van nevenvestigingen, filialen en bijkantoren; -----
 - g. het doen van investeringen, welke een door de algemene vergadering vast te stellen --- bedrag overschrijden; -----
 - h. het aangaan, beëindigen en wijzigen van samenwerkingsovereenkomsten; -----
 - i. het vestigen van een beperkt recht op vermogensrechten en roerende zaken; -----
 - j. het aangaan van overeenkomsten waarbij de vennootschap zich als borg of hoofdelijk medeschuldenaar verbindt, zich voor een derde sterk maakt of zich tot ----- zekerheidsstelling voor een schuld van een derde verbindt;-----
 - k. het aanstellen van functionarissen met al dan niet beperkte ----- vertegenwoordigingsbevoegdheid en het vaststellen van hun bevoegdheid en ----- titulatuur;-----
 - l. het aangaan van vaststellingsovereenkomsten; -----
 - m. het optreden in rechte, waaronder begrepen het voeren van arbitrale procedures, doch - met uitzondering van het nemen van die rechtsmaatregelen die geen uitstel kunnen --- lijden; -----
 - n. het sluiten en wijzigen van arbeidsovereenkomsten of pensioenregelingen waarbij een beloning wordt toegekend die een door de algemene vergadering vast te stellen en ---- schriftelijk aan het bestuur op te geven bedrag per jaar te boven gaat; -----

- o. het verkrijgen, bezwaren en vervreemden van rechten van industriële en intellectuele - eigendom, waaronder begrepen het verlenen en verkrijgen van licenties en ----- sublicenties; -----
- p. het uitoefenen van het stemrecht op aandelen in andere vennootschappen. -----
- 2. De algemene vergadering kan voorts bepalen dat een besluit als bedoeld in lid 1 niet aan -- haar goedkeuring is onderworpen wanneer het daarmee gemoeide belang een door de ----- algemene vergadering te bepalen en schriftelijk aan het bestuur op te geven waarde niet te boven gaat. -----
- 3. De algemene vergadering is bevoegd ook andere besluiten dan die in lid 1 zijn genoemd -- aan haar goedkeuring te onderwerpen. Die andere besluiten dienen duidelijk omschreven te worden en schriftelijk aan het bestuur te worden meegedeeld. -----
- 4. Het ontbreken van een goedkeuring als bedoeld in dit artikel tast de ----- vertegenwoordigingsbevoegdheid van het bestuur of de bestuurders niet aan. -----
- 5. Indien de vennootschap één aandeelhouder heeft en deze tevens enig bestuurder is van de - vennootschap is dit artikel niet van toepassing. -----

Jaarrekening. -----

Artikel 22 -----

- 1. Het boekjaar is gelijk aan het kalenderjaar. -----
- 2. Jaarlijks binnen vijf (5) maanden na afloop van het boekjaar, behoudens verlenging van -- deze termijn met ten hoogste vijf (5) maanden door de algemene vergadering op grond van bijzondere omstandigheden, maakt het bestuur van de vennootschap een jaarrekening op en legt het deze voor de aandeelhouders ter inzage ten kantoor van de vennootschap. Binnen - deze termijn legt het bestuur van de vennootschap ook het bestuursverslag ter inzage voor de aandeelhouders, tenzij de artikelen 2:395a lid 6, 2:396 lid 7 of 2:403 Burgerlijk ----- Wetboek voor de vennootschap gelden. -----
- 3. De jaarrekening wordt ondertekend door de bestuurders; ontbreekt de ondertekening van -- één of meer van hen, dan wordt daarvan onder opgave van reden melding gemaakt. -----
- 4. De vennootschap verleent opdracht tot onderzoek van de jaarrekening aan een op grond --- van de wet bevoegde accountant, tenzij zij daarvan is vrijgesteld op grond van de wet. Tot het verlenen van de opdracht is de algemene vergadering bevoegd. Gaat deze daartoe niet - over, dan is het bestuur bevoegd. -----
- 5. De opdracht tot onderzoek kan om gegronde redenen worden ingetrokken door de ----- algemene vergadering en door degene die haar heeft verleend. -----
- 6. De accountant die de jaarrekening heeft onderzocht, brengt omtrent zijn onderzoek verslag uit aan het bestuur. -----
- 7. De vennootschap zorgt dat de opgemaakte jaarrekening, het bestuursverslag en de ----- krachtens artikel 2:392 lid 1 Burgerlijk Wetboek toe te voegen gegevens vanaf de oproep - voor de algemene vergadering bestemd tot hun behandeling, te harer kantore aanwezig --- zijn. De aandeelhouders en de overige vergadergerechtigden kunnen de stukken aldaar --- inzien en kosteloos een afschrift verkrijgen. -----
- 8. Indien de vennootschap is vrijgesteld van de verplichting als bedoeld in lid 4 kan de ----- algemene vergadering alsnog besluiten dat de verplichting tot onderzoek gedaan wordt, --- dan wel dat een andere vorm van beoordeling van de jaarrekening en financiële ----- boekhouding plaatsvindt. -----

Vaststelling jaarrekening. Kwijting. Openbaarmaking. -----

Artikel 23

1. De algemene vergadering stelt de jaarrekening vast. Het bestuursverslag wordt door het bestuur vastgesteld.
2. Vaststelling van de jaarrekening strekt niet tot kwijting van een bestuurder. De algemene vergadering kan bij afzonderlijk besluit kwijting verlenen aan een bestuurder voor het gevoerde beleid in het betreffende boekjaar, voor zover dat beleid blijkt uit de jaarrekening of is bekend gemaakt aan de algemene vergadering.
3. Indien alle aandeelhouders tevens bestuurder van de vennootschap zijn, geldt ondertekening van de jaarrekening door alle bestuurders niet als vaststelling van de jaarrekening.
4. De vennootschap is verplicht tot openbaarmaking van haar jaarrekening binnen acht (8) dagen na de vaststelling daarvan, tenzij een wettelijke vrijstelling van toepassing is.

Winst.

Artikel 24

1. De algemene vergadering is bevoegd tot bestemming van de winst die door de vaststelling van de jaarrekening is bepaald en tot vaststelling van uitkeringen, voor zover het eigen vermogen groter is dan de reserves die krachtens de wet of de statuten moeten worden aangehouden.
2. Een besluit dat strekt tot uitkering heeft geen gevolgen zolang het bestuur geen goedkeuring heeft verleend. Het bestuur weigert slechts de goedkeuring indien het weet of redelijkerwijs behoort te voorzien dat de vennootschap na de uitkering niet zal kunnen blijven voortgaan met het betalen van haar opeisbare schulden.
3. Indien de vennootschap na een uitkering niet kan voortgaan met het betalen van haar opeisbare schulden, zijn de bestuurders die dat ten tijde van de uitkering wisten of redelijkerwijs behoorden te voorzien jegens de vennootschap hoofdelijk verbonden voor het tekort dat door de uitkering is ontstaan met de wettelijke rente vanaf de dag van de uitkering. Artikel 2:248 lid 5 Burgerlijk Wetboek is van overeenkomstige toepassing. Niet verbonden is de bestuurder die bewijst dat het niet aan hem te wijten is dat de vennootschap de uitkering heeft gedaan en dat hij niet nalatig is geweest in het treffen van maatregelen om de gevolgen daarvan af te wenden. Degene die de uitkering ontving terwijl hij wist of redelijkerwijs behoorde te voorzien dat de vennootschap na de uitkering niet zou kunnen voortgaan met het betalen van haar opeisbare schulden, is gehouden tot vergoeding van het tekort dat door de uitkering is ontstaan, ieder voor ten hoogste het bedrag of de waarde van de door hem ontvangen uitkering, met de wettelijke rente vanaf de dag van de uitkering. Indien de bestuurders de vordering uit hoofde van de eerste zin hebben voldaan, geschiedt de in de vierde zin bedoelde vergoeding aan de bestuurders, naar evenredigheid van het gedeelte dat door ieder der bestuurders is voldaan. Ten aanzien van een schuld uit hoofde van de eerste of de vierde zin is de schuldenaar niet bevoegd tot verrekening. Dit lid is niet van toepassing op uitkeringen in de vorm van aandelen in het kapitaal van de vennootschap of bijschrijvingen op niet volgestorte aandelen.
4. Met een bestuurder wordt voor de toepassing van lid 3 gelijkgesteld degene die het beleid van de vennootschap heeft bepaald of mede heeft bepaald, als ware hij bestuurder. De vordering kan niet worden ingesteld tegen de door de rechter benoemde bewindvoerder.

5. Bij de berekening van het bedrag, dat op ieder aandeel zal worden uitgekeerd, komt het --- nominale bedrag van de aandelen (ongeacht het daarop gestorte bedrag) in aanmerking. --- Met instemming van alle aandeelhouders kan van het voorgaande worden afgeweken. -----
6. De vordering van een aandeelhouder tot uitkering van winst verjaart door verloop van vijf (5) jaren na de dag van het besluit tot uitkering van de winst. -----

Algemene vergadering. -----

Artikel 25 -----

1. Tijdens ieder boekjaar wordt ten minste één (1) algemene vergadering gehouden of wordt - ten minste eenmaal overeenkomstig artikel 30 buiten vergadering besloten. -----
2. Andere algemene vergaderingen worden gehouden zo dikwijls het bestuur van de ----- vennootschap dat nodig acht. Het bestuur is bevoegd tot het bijeenroepen van een ----- algemene vergadering. Het bestuur is tot oproeping van een algemene vergadering ----- verplicht wanneer een of meer houders van aandelen die alleen of gezamenlijk ten minste - één honderdste (1/100) gedeelte van het geplaatste kapitaal vertegenwoordigen schriftelijk en onder nauwkeurige opgave van de te behandelen onderwerpen het verzoek richten een - algemene vergadering bijeen te roepen. Het bestuur treft de nodige maatregelen, opdat de - algemene vergadering binnen vier (4) weken na het verzoek kan worden gehouden, tenzij - een zwaarwichtig belang van de vennootschap zich daartegen verzet. Indien het bestuur --- geen uitvoering geeft aan het verzoek, kunnen de in de tweede zin bedoelde ----- aandeelhouders op hun verzoek door de voorzieningenrechter van de rechtbank worden --- gemachtigd tot bijeenroeping van de algemene vergadering. Voor de toepassing van dit lid worden met houders van aandelen gelijkgesteld anderen aan wie het vergaderrecht ----- toekomt. -----
3. De oproeping tot een algemene vergadering geschiedt door middel van oproepingsbrieven gericht aan de adressen van de aandeelhouders en overige vergadergerechtigden, zoals --- deze zijn vermeld in het register, als bedoeld in artikel 4 van deze statuten.-----
4. Na instemming van een vergadergerechtigde kan de oproeping eveneens geschieden door - een langs elektronische weg toegezonden leesbaar en reproduceerbaar bericht aan het adres dat door hem voor dit doel aan de vennootschap is bekendgemaakt. -----
5. De oproeping vermeldt de te behandelen onderwerpen. Deelname aan en stemmen in een - algemene vergadering kan door gebruikmaking van een elektronisch communicatiemiddel als dit bij de oproeping is vermeld. -----
6. De oproeping geschiedt niet later dan op de achtste (8^{ste}) dag voor die van de vergadering. -
7. De algemene vergaderingen worden gehouden in de gemeente waar de vennootschap ----- volgens de statuten haar zetel heeft. -----
8. De algemene vergadering voorziet zelf in haar voorzitterschap. Tot dat ogenblik wordt het voorzitterschap waargenomen door een bestuurder of bij gebreke daarvan door de in ----- leeftijd oudste ter vergadering aanwezige persoon. -----
9. De bestuurders hebben als zodanig in de algemene vergadering een raadgevende stem. ----
10. Indien aandelen of beperkte rechten daarop tot een gemeenschap behoren, kunnen de ----- deelgenoten zich slechts door één schriftelijk aan te wijzen persoon tegenover de ----- vennootschap doen vertegenwoordigen. -----
11. Iedere vergadergerechtigde is bevoegd om, in persoon of bij een schriftelijk ----- gevolmachtigde, door middel van een elektronisch communicatiemiddel aan de algemene - vergadering deel te nemen, daarin het woord te voeren en het stemrecht uit te oefenen, ----

tenzij een of meer van deze rechten overeenkomstig het in deze statuten bepaalde een -----
vergadergerechtigde niet toekomen. Aan de eis van schriftelijkheid van de volmacht wordt
voldaan indien de volmacht elektronisch is vastgelegd. -----

12. Voor de toepassing van lid 11 is in ieder geval vereist dat de vergadergerechtigde via het --
elektronisch communicatiemiddel kan worden geïdentificeerd, rechtstreeks kan -----
kennismaken van de verhandelingen ter vergadering en -indien hij stemrecht heeft- het ---
stemrecht kan uitoefenen. Tevens moet de vergadergerechtigde via het elektronisch -----
communicatiemiddel kunnen deelnemen aan de beraadslaging. -----
13. Het bestuur van de vennootschap kan nadere voorwaarden stellen aan het gebruik van het -
elektronisch communicatiemiddel als bedoeld in dit artikel, welke voorwaarden bij de ----
oproeping bekend dienen te worden gemaakt. -----

Certificaten van aandelen. -----

Artikel 26 -----

Aan houders van certificaten van aandelen komt geen vergaderrecht toe. -----

Vergadergerechtigden. -----

Artikel 27 -----

Vergaderrecht komt toe aan aandeelhouders. Voorts komt het toe aan vruchtgebruikers en -----
pandhouders die stemrecht hebben. Vruchtgebruikers en pandhouders die geen stemrecht -----
hebben, hebben geen vergaderrecht. -----

Algemene vergadering afwijking, agenda, termijn, plaats. -----

Artikel 28 -----

1. Mits alle vergadergerechtigden hebben ingestemd en de bestuurders voorafgaand aan de --
besluitvorming in de gelegenheid zijn gesteld om advies uit te brengen kunnen besluiten --
worden genomen als bedoeld in de artikelen 2:224 lid 2, 2:225 en 2:226 lid 3 Burgerlijk ---
Wetboek. -----
2. Het bestuur van de vennootschap houdt van de genomen besluiten aantekening. Indien het
bestuur van de vennootschap niet ter vergadering is vertegenwoordigd wordt door of -----
namens de voorzitter van de vergadering een afschrift van de genomen besluiten zo -----
spoedig mogelijk na de vergadering aan het bestuur van de vennootschap verstrekt. De ---
aantekeningen liggen ten kantore van de vennootschap ter inzage van de aandeelhouders en
anderen aan wie het vergaderrecht toekomt. Aan ieder van hen wordt desgevraagd een ----
afschrift of uittreksel van deze aantekeningen verstrekt tegen ten hoogste de kostprijs. -----

Besluitvorming. -----

Artikel 29 -----

1. Ieder aandeel geeft recht op het uitbrengen van een stem. -----
2. Voor zover de wet of deze statuten geen grotere meerderheid voorschrijven worden alle ---
besluiten genomen met volstreekte meerderheid van de uitgebrachte stemmen. -----
3. Staken de stemmen dan is het voorstel verworpen. -----
4. Over zaken wordt mondeling, over personen bij gesloten ongetekende briefjes gestemd. ---
Stemming bij acclamatie is mogelijk, mits geen van de aanwezige stemgerechtigden zich -
daartegen verzet. -----
5. Blanco en ongeldige stemmen worden geacht niet te zijn uitgebracht. -----
6. Voor een aandeel dat toebehoort aan de vennootschap of een dochtermaatschappij van de -
vennootschap kan in de algemene vergadering geen stem worden uitgebracht; evenmin ---
voor een aandeel waarvan een van hen de certificaten houdt. Tevens kan de vennootschap

of een dochtermaatschappij geen stem uitbrengen voor een aandeel waarop zij een recht -- van vruchtgebruik of een pandrecht heeft. Vruchtgebruikers en pandhouders van aandelen, die aan de vennootschap en haar dochtermaatschappijen toebehoren, zijn evenwel niet van stemrecht uitgesloten, indien het vruchtgebruik of pandrecht was gevestigd voordat het --- aandeel aan de vennootschap of een dochtermaatschappij van haar toebehoorde. -----

Besluitvorming buiten vergadering. -----

Artikel 30 -----

1. Besluitvorming kan op andere wijze dan in vergadering geschieden, mits alle ----- vergadergerechtigden met deze wijze van besluitvorming hebben ingestemd. Deze wijze -- van instemming kan langs elektronische weg plaatsvinden.-----
2. De stemmen worden schriftelijk uitgebracht. Aan het vereiste van schriftelijkheid van de -- stemmen wordt tevens voldaan indien het besluit onder vermelding van de wijze waarop -- ieder der aandeelhouders stemt schriftelijk of elektronisch is vastgelegd en door alle ----- vergadergerechtigden is ondertekend. De stemmen kunnen ook langs elektronische weg -- worden uitgebracht.-----
3. De bestuurders worden voorafgaand aan de besluitvorming in de gelegenheid gesteld om - advies uit te brengen. -----

Statutenwijziging en ontbinding. -----

Artikel 31 -----

1. Besluiten tot wijziging van de statuten, ontbinding, juridische fusie of juridische ----- (afsplitsing) kunnen door de algemene vergadering slechts worden genomen met een ----- meerderheid van ten minste twee derden (2/3) van de uitgebrachte stemmen in een ----- vergadering waarin ten minste twee derden (2/3) van het geplaatste kapitaal is ----- vertegenwoordigd, tenzij de wet een grotere meerderheid of quorum vereist.-----
2. Indien het kapitaal als bedoeld in lid 1 niet vertegenwoordigd is, dan wordt een nieuwe --- vergadering bijeengeroepen, te houden binnen een (1) maand na de eerste, maar niet eerder dan acht (8) dagen daarna, waarin ongeacht het dan vertegenwoordigde kapitaal, de in lid 1 bedoelde besluiten kunnen worden genomen met een meerderheid van ten minste twee --- derden (2/3) van de uitgebrachte stemmen, tenzij de wet een grotere meerderheid of ----- quorum vereist.-----
3. Bij de oproeping tot deze nieuwe vergadering moet worden vermeld dat het een tweede --- (2^{de}) vergadering betreft met inachtneming van het in artikel 2:230 lid 3 Burgerlijk ----- Wetboek bepaalde.-----
4. Wanneer aan de algemene vergadering een voorstel tot statutenwijziging of tot ontbinding van de vennootschap wordt gedaan, moet dat steeds bij de oproeping tot de algemene ----- vergadering worden vermeld, en moet, indien het een statutenwijziging betreft, ----- tegelijkertijd een afschrift van het voorstel waarin de voorgedragen wijziging woordelijk is opgenomen, ten kantore van de vennootschap ter inzage worden gelegd voor ----- aandeelhouders tot de afloop van de vergadering.-----
5. Bij wijziging van de statuten kan/kunnen niet tegen de wil van de aandeelhouder, ook niet onder voorwaarden of tijdsbepaling: -----
 - a. verplichtingen van verbintenisrechtelijke aard worden verbonden aan het ----- aandeelhouderschap;-----
 - b. eisen worden verbonden aan het aandeelhouderschap; -----

- c. ten aanzien van een aandeelhouder worden bepaald dat deze aandeelhouder gehouden is zijn aandelen of een deel daarvan aan te bieden en over te dragen; -----
- d. worden afgeweken van de prijsbepalingsregeling als bedoeld in artikel 2:192 lid 3 -----
Burgerlijk Wetboek.-----

Vereffening.-----

Artikel 32-----

1. In geval van ontbinding van de vennootschap krachtens besluit van de algemene vergadering benoemt de algemene vergadering een of meer personen die belast zullen zijn met de vereffening van de zaken van de vennootschap.-----
2. Gedurende de vereffening blijven de bepalingen van de statuten voor zover mogelijk van kracht.-----
3. Hetgeen van het vermogen van de ontbonden vennootschap resteert na voldoening van al haar schulden, wordt aan de aandeelhouders overgedragen naar evenredigheid van het gezamenlijke nominale bedrag van ieders aandelen.-----
4. Op de vereffening zijn voorts de bepalingen van Titel 1, Boek 2 van het Burgerlijk Wetboek van toepassing.-----

Overige bevoegdheid.-----

Artikel 33-----

Aan de algemene vergadering behoort binnen de door de wet en statuten gestelde grenzen alle bevoegdheid die niet aan het bestuur of aan anderen is toegekend.-----

Geschillenregeling.-----

Artikel 34-----

Geschillen tussen aandeelhouders als bedoeld in titel 8 afdeling 1 van boek 2 Burgerlijk Wetboek zullen in eerste aanleg worden beslecht door de rechtbank van de woonplaats van de vennootschap zoals voorzien in artikel 2:336 lid 3 Burgerlijk Wetboek.-----

Volmacht-----

Van gemelde volmacht blijkt uit een aan deze akte te hechten onderhandse akte van volmacht.-----

SLOTVERKLARINGEN-----

Ten slotte verklaarden de verschenen persoon, handelend als gemeld:-----

1. Thans zijn geplaatst een duizend (1.000) aandelen, elk met een nominale waarde van een euro (€ 1,00), genummerd 1 tot en met 1.000, ofwel in totaal een duizend euro (€ 1.000,00), welke aandelen alle zijn geplaatst bij de oprichter.-----
2. De oprichter heeft bedongen dat het nominale bedrag van de aandelen eerst behoeft te worden gestort nadat de vennootschap het zal hebben opgevraagd.-----
3. In afwijking van het vorenstaande wat de wijze van benoeming betreft wordt voor de eerste maal de oprichter tot bestuurder van de vennootschap benoemd, waarbij aan haar tevens de titel "algemeen directeur" wordt toegekend.-----
4. Het eerste boekjaar van de vennootschap loopt van de datum van oprichting tot en met éénendertig december tweeduizend achttien.-----
5. De kosten die met de oprichting verband houden, komen voor rekening van de vennootschap.-----

SLOT-----

Waarvan akte, in minuut opgemaakt is verleden te Amsterdam op de datum in het hoofd van deze akte gemeld.-----

De verschenen persoon is mij, notaris, bekend. De zakelijke inhoud van de akte is aan haar ---- opgegeven en toegelicht. De verschenen persoon heeft verklaard van de inhoud van deze akte - te hebben kennis genomen en met beperkte voorlezing daarvan in te stemmen. De identiteit van de bij deze akte betrokken verschenen persoon is, voor zover nodig, door mij, notaris, aan de -- hand van daartoe bestemde document vastgesteld.-----
Vervolgens is deze akte beperkt voorgelezen en onmiddellijk daarna ondertekend, eerst door de verschenen persoon en vervolgens door mij, notaris.-----
(Volgt ondertekening)

UITGEGEVEN VOOR AFSCHRIFT:



A large, stylized handwritten signature in blue ink, written over the notary seal.

Bijlage 7 – Obligatievoorwaarden

DEFINITIES EN INTERPRETATIE

In deze akte zullen de na te melden woorden de volgende betekenis hebben, tenzij duidelijk anders aangegeven:

Aflossingsbedrag: betekent het bedrag als bedoeld in artikel 6.3.

Akte: betekent deze akte tussen de Uitgevende Instelling, de Zon Obligatiehouders en de Trustee, alsmede de daarbij behorende Bijlagen.

Bestuur: betekent het bestuur van de Trustee.

Bijlagen: betekent de bij deze akte behorende bijlagen welke een integraal onderdeel uitmaken van deze Akte.

Boeterente: Aanvullende rente die betaalbaar is indien aflossing van de hoofdsom voorafgaand aan de Expiratiedatum plaatsvindt conform artikel 6.3.

Directie: betekent de directie van de Uitgevende Instelling.

Datum van Vervroegde Aflossing: heeft de betekenis als daaraan gegeven in artikel 6.2;

Expiratiedatum: heeft de betekenis als daaraan gegeven in artikel 6.1.

Gelieerde Partij: betekent iedere persoon, rechtspersoon of vennootschap waarmee een persoon, rechtspersoon of vennootschap in een groep is verbonden.

Informatie Memorandum: betekent het prospectus met betrekking tot de Obligaties gedateerd op 23-11-2022, samen met de daarbij behorende Bijlagen.

Inschrijvingsovereenkomst: betekent de overeenkomst waarmee op één of meerdere Obligaties kan worden ingeschreven, zoals beschreven in Hoofdstuk 9 van het Informatie Memorandum.

Inschrijvingsperiode: betekent de periode als bedoeld in artikel 3.1.

Looptijd: betekent de periode als bedoeld in artikel 2.4.

Obligatie: betekent een door de Uitgevende Instelling uitgegeven en op naam gestelde vordering, met een nominale waarde van EUR 25,00 waaraan de rechten zijn verbonden als beschreven in deze Akte.

Obligatiehouder: betekent de persoon die als houder van één of meer Obligaties is ingeschreven in het Register van Obligatiehouders.

Obligatielening: betekent het totaal van de door de Uitgevende Instelling uitgegeven Obligaties met een totale nominale waarde van maximaal **EUR 150.000,-**.

Register van Obligatiehouders: betekent het register van Obligatiehouders zoals bedoeld in artikel 9.

Rente, of ZonneRente: heeft de betekenis als daaraan gegeven in artikel 5.1;

Schriftelijk: betekent per telefax of door enig ander (elektronisch) communicatiemiddel voor zover dat wettelijk of in de jurisprudentie wordt aangemerkt als geldig schriftelijk bewijs.

Senior Vreemd Vermogen Projectfinancier: Verstrekker van Senior Vreemd Vermogen Projectfinanciering, op de datum van het Informatie Memorandum BNG Bank N.V..

Senior Vreemd Vermogen Projectfinanciering: De financiering verstrekt door Senior Vreemd Vermogen Projectfinancier, zoals van tijd tot tijd gewijzigd, aangepast, verhoogd, overgedragen of geherfinancierd (door de huidige Senior Vreemd Vermogen Projectfinancier of door een nieuwe partij).

Stortingsdatum: betekent de datum waarop het bedrag van de Obligatielening ter beschikking wordt gesteld aan de Uitgevende Instelling.

Trustee: Stichting Zonedelers, in haar hoedanigheid als vertegenwoordiger van de Obligatiehouders, kantoorhoudende te James Wattstraat 77-8, 1097 DL, Amsterdam, ingeschreven in het handelsregister van de Kamer van Koophandel Amsterdam onder nummer 62979795, vertegenwoordigd door ZonnepanelenDelen B.V.

Uitgevende Instelling: Iederzon Nederland B.V..

Uitgiftedatum: betekent de datum waarop de uitgifte van een Obligatie is ingeschreven in het Register overeenkomstig artikel 3.7., naar verwachting op **09 januari 2023**.

Uitgifteprijs: betekent het bedrag dat een Obligatiehouder voor een Obligatie verschuldigd is overeenkomstig artikel 3.6.

Uitstaande Hoofdsom: betekent van tijd tot tijd het totale bedrag van de nominale waarde van een Obligatie, zoals blijkt uit het Register.

Werkdag: betekent een dag die niet een zaterdag, een zondag of een in Nederland algemeen erkende feestdag is.

Zonnestroomsysteem: betekent het fotovoltaïsch zonne-energiesysteem met een vermogen van **94,13 kWp**, bestaande uit 251 panelen van 375Wp per paneel, met inbegrip van omvormers, montagemateriaal en bijbehorende kabels en verbindingen, zoals nader beschreven in het Informatie Memorandum en zoals (zal worden) geïnstalleerd op de daken van Iederzon Nederland B.V..

Overige gebruikte definities met een hoofdletter zullen de betekenis hebben die daaraan is gegeven in het Informatie Memorandum.

1 ALGEMENE VERPLICHTINGEN

1.1 De Uitgevende Instelling zal geen nieuwe schulden aangaan anders dan de schulden of vorderingen uit hoofde van haar normale bedrijfsvoering of de schulden die gerelateerd zijn aan het Zonnestroomsysteem, zijnde de Senior Vreemd Vermogen Projectfinanciering en de Zon Obligatielening of schulden ter aanpassing of vervanging van de hiervoor genoemde schulden (waaronder ook een verhoging van de Senior Vreemd Vermogen Projectfinanciering met maximaal 0% van het oorspronkelijke leningsbedrag en herfinanciering van de Senior Vreemd Vermogen Projectfinanciering door, of overdracht van de Senior Vreemd Vermogen Projectfinanciering aan, een derde partij wordt verstaan).

1.2 Een wijziging of beëindiging van de projectcontracten en van de Senior Vreemd Vermogen Projectfinanciering is altijd mogelijk zonder toestemming van de Trustee, tenzij daarbij (a) nieuwe rechten aan partijen anders dan aan de partijen bij de projectcontracten, de Senior Vreemd Vermogen Projectfinancier, of de Obligatiehouders worden toegekend en (b) de rechten van de Zon Obligatiehouders daardoor in materiële zin nadelig worden aangetast. Er is geen sprake van toekenning van nieuwe rechten aan derden als een recht of verplichting uit hoofde van de Achterstellingsakte wordt uitgeoefend. Van een “materiële nadelige aantasting” zal in ieder geval geen sprake zijn als (i) de Senior Vreemd Vermogen Projectfinanciering wordt verhoogd met maximaal 0% van het oorspronkelijke leningsbedrag of (ii) de Senior Vreemd Vermogen Projectfinanciering wordt geherfinancierd door, of

wordt overgedragen aan, een derde partij (in welk geval de herfinanciering kwalificeert als nieuwe Senior Vreemd Vermogen Projectfinanciering en de nieuwe financier als nieuwe Senior Vreemd Vermogen Projectfinancier). De projectcontracten en de Senior Vreemd Vermogen Projectfinanciering kunnen echter hoe dan ook zonder toestemming van de Trustee worden aangepast, overgedragen of beëindigd wanneer er sprake is van een herstructurering, uitoefening van een instaprecht (verleend aan de Senior Vreemd Vermogen Financier (of diens eigen financier) of een derde in verband met de Senior Vreemd Vermogen Projectfinanciering) of een *event of default* onder enige senior financiering

1.3 Een wijziging in de aandeelhouders of directie van de Uitgevende Instelling is niet toegestaan zonder voorafgaande schriftelijke toestemming van de Trustee. Toestemming zal door de Trustee niet op onredelijke gronden worden geweigerd.

1.4 De Uitgevende Instelling zal geen activiteiten uitvoeren anders dan de exploitatie van het Zonnestroomsysteem.

1.5 De Uitgevende Instelling zal geen desinvesteringen doen, zonder voorafgaande schriftelijke toestemming van de Trustee.

1.6 De Uitgevende Instelling zal geen dividenduitkering, of andere uitkering in contanten doen, indien in enig jaar niet kan worden voldaan aan de betalingsverplichting(en) jegens de Obligatiehouders en/of de Senior Vreemd Vermogen Projectfinancier. Voorts zal er ook geen dividenduitkering, of andere uitkering in contanten, plaatsvinden indien een dergelijke uitkering tot gevolg heeft dat er minder dan 6 maanden aan rente en aflossing ten behoeve van de Senior Vreemd Vermogen Projectfinancier aan liquiditeiten beschikbaar is of zal komen.

2 OBLIGATIES

2.1 De Uitgevende Instelling kan onder de voorwaarden als vermeld in deze Akte maximaal 6.000 Obligaties uitgeven, waarmee maximaal een bedrag van **EUR 150.000,-** kan worden geleend van de Obligatiehouders. Door de enkele daad van het verkrijgen van Obligaties worden de Obligatiehouders

geacht bekend te zijn en in te stemmen met de voorwaarden van de Obligaties als vermeld in deze Akte.

2.2 De Obligaties luiden op naam en zijn genummerd van O1 af. Van de Obligaties zullen geen obligatiebewijzen worden uitgegeven.

2.3 De Obligaties vormen directe en onvoorwaardelijke verplichtingen van de Uitgevende Instelling die onderling gelijk in rang zijn zonder enig verschil in preferentie.

2.4 De looptijd van de Obligaties vangt aan op de Uitgiftedatum en eindigt op de Expiratiedatum (de "Looptijd"), waarna de Obligaties zullen worden afgelost met inachtneming van artikel 6, een en ander onverminderd het recht van de Uitgevende Instelling om tot vervroegde aflossing als bedoeld in artikel 6.2 en 6.3 over te gaan.

2.5 De Uitgevende Instelling is steeds bevoegd om hetgeen zij, al dan niet voor of namens zichzelf, opeisbaar of voorwaardelijk van Obligatiehouder heeft te vorderen, te verrekenen met enige, al dan niet opeisbare of voorwaardelijke (on)middellijke tegenvordering van de Obligatiehouder op haarzelf. Vorderingen in vreemde valuta worden verrekend tegen de koers van de dag van verrekening.

3 INSCHRIJVING EN UITGIFTE

3.1 De periode waarin op de Obligaties kan worden ingeschreven loopt vanaf 25 november 2022 13:00 tot en met 30 december 2023, 23:59 uur (de "Inschrijvingsperiode"). De Uitgevende Instelling behoudt zich het recht voor om de Inschrijvingsperiode te verlengen, te verkorten en op te schorten, in welk geval mogelijk ook de Uitgiftedatum wordt vervroegd of uitgesteld.

3.2 Inschrijving op de Obligaties vindt plaats door het langs elektronische weg ondertekenen van een volledig ingevuld en geldig ondertekende Inschrijvingsovereenkomst welke op haar beurt voor verspreiding zorgdraagt aan de Trustee. De Inschrijvingsovereenkomst is onherroepelijk vanaf de datum van ondertekening. De Inschrijvingsovereenkomst is bindend jegens de Uitgevende Instelling bij bekrachtiging hiervan voor

akkoord middels een bestuursbesluit door de Uitgevende Instelling. Op datum van ondertekening van het bestuursbesluit door de Uitgevende Instelling, en de hieruit voortvloeiende bekrachtiging, komt een investeringsovereenkomst tot stand. Door ondertekening van de Inschrijvingsovereenkomst (i) wordt de inschrijver geacht bekend te zijn met de voorwaarden van de Obligaties zoals uiteengezet in deze Akte en (ii) aanvaardt de inschrijver de voorwaarden van de Obligaties zoals uiteengezet in deze Akte.

3.3 Toewijzing van Obligaties door de Uitgevende Instelling vindt in beginsel plaats in de volgorde van ontvangst van de inschrijving via de elektronische inschrijvingsovereenkomst, via <https://www.zonnepanelendelen.nl/project/iederzon-haarlemmermeer>.

3.4 De Uitgevende Instelling behoudt zich steeds het recht voor om zonder nadere opgave van redenen de aanbidding, inschrijving of uitgifte van Obligaties stop te (doen) zetten of op te (doen) schorten of verzoeken tot inschrijving geheel of gedeeltelijk te (doen) weigeren. De Uitgevende Instelling zal de Trustee hiervan schriftelijk op de hoogte stellen. In dat geval wordt enig eventueel reeds door of namens verzoeker gestort bedrag ter zake, door de Uitgevende Instelling uiterlijk binnen vijf (5) Werkdagen na weigering of opschorting teruggestort op de rekening van herkomst.

3.5 Binnen vijf (5) Werkdagen na het einde van de Inschrijvingsperiode zal de Uitgevende Instelling de Trustee in kennis stellen van de toewijzing van de Obligaties. De Obligatiehouders worden van de toewijzing van de Obligaties in kennis gesteld middels een elektronische bevestiging (e-mail) van de Trustee. Deze bevestiging dient gezien te worden als ondertekening door de Trustee van het Inschrijvingsovereenkomst dat reeds in het bezit is van de Obligatiehouders.

3.6 De uitgifte van Obligaties vindt plaats tegen betaling van een prijs per Obligatie gelijk aan 100% van de nominale waarde per Obligatie (de "Uitgifteprijs"). De betaling van de Uitgifteprijs, indien van toepassing onder aftrek van het toepasselijke aanbetalingsbedrag, vindt plaats ofwel door overboeking dan wel een iDEAL betaling aan de

betaalrekening aangehouden bij de Betalingspartner van de Uitgevende Instelling zoals aangegeven op het Inschrijvingsovereenkomst. De Uitgifteprijs dient te zijn ontvangen uiterlijk op de in de Inschrijvingsovereenkomst vermelde datum, tenzij de Uitgevende Instelling expliciet anders heeft bepaald. Indien de Uitgifteprijs niet overeenkomstig de Inschrijvingsovereenkomst is voldaan binnen de daartoe gestelde termijn, behoudt de Uitgevende Instelling zich het recht voor de inschrijving te weigeren en de toegewezen Obligaties anderszins toe te wijzen, onverminderd haar recht om anderszins maatregelen te treffen die zij in dat geval passend acht.

3.7 De Uitgevende Instelling zal uiterlijk zes (6) Werkdagen na sluiting van de inschrijvingsperiode, en ontvangst van de Uitgifteprijs per Obligatie, Obligaties uitgeven door middel van een daartoe genomen besluit van de directie van de Uitgevende Instelling (de "Directie"), en doet daarvan mededeling aan de Trustee. De Trustee is verplicht binnen vijf (5) Werkdagen na ontvangst van de mededeling als hiervoor bedoeld de Obligatiehouder in te schrijven in het Register van Obligatiehouders, onder vermelding van het door de Obligatiehouder gehouden aantal Obligaties.

3.8 Een Obligatiehouder houdt minimaal 1 Obligatie en maximaal 3.200 Obligaties.

4 DOEL

De (netto)opbrengst van de uitgifte van de Obligaties zal worden aangewend ter financiering en exploitatie van het Zonnestroomsysteem.

5 RENTE EN BETAALBAARSTELLING

5.1 Elk van de Obligaties dragen een jaarlijkse variabele rentecoupon over de uitstaande Hoofdsom, met ingang van de Uitgiftedatum tot aan de Expiratiedatum, afhankelijk van, en gelijk aan:

- Productie: De Productie per Zon Obligatie bedraagt 1/17.570^{ste} van de totale Productie gedurende de Renteperiode.
- Stroomprijs: Dit is een jaarlijks variabel tarief wat de som is van (a) een vaste opslag van EUR

17,04/MWh en (b) het variabele Markttarief zal aan het begin van de Renteperiode worden vastgesteld aan de hand van de ICE Endex, op basis van de Endex 12-0-12 (base, end of day) formule voor de bij deze Renteperiode behorende periode. Deze prijs zal jaarlijks beschikbaar worden gemaakt door de Uitgevende Instelling.

- CAP en FLOOR: de ZonneRente in enige Renteperiode zal nooit meer bedragen dan EUR 1,38 per Zon Obligatie (de CAP) en nooit minder bedragen dan EUR 0,88 per Zon Obligatie (de FLOOR).

Samengevat: Variabele rentecoupon (de ZonneRente) = Productie in bijbehorende Renteperiode per Zon Obligatie x Stroomprijs tijdens deze Renteperiode waarbij het resulterende bedrag per Zon Obligatie nooit meer kan zijn dan de CAP en nooit minder dan de FLOOR.

5.2 De Renteperiode vangt aan op 09 januari 2023 tot en met 08 januari van het volgende jaar.

5.3 De Rente over de eerste Renteperiode, indien verschuldigd, is achteraf betaalbaar uiterlijk 21 dagen na 08 januari, te weten 29 januari 2024.

5.4 De Rente over de overige Renteperiodes, indien verschuldigd, is per kalenderjaar achteraf betaalbaar uiterlijk 21 dagen na 08 januari van elk jaar.

5.5 De betaling van Rente zal geschieden in euro's door overmaking naar de door de Obligatiehouder opgegeven bankrekening als vermeld in het Register van Obligatiehouders, tenzij uit de administratie van de Uitgevende Instelling en de betrokken energieleverancier, volgt dat een Obligatiehouder klant is van de betrokken energieleverancier als gevolg waarvan de Rente door tussenkomst van deze energieleverancier zal worden ontvangen. In dit laatste geval, zal de betaling van Rente aan de betreffende Obligatiehouders geschieden door overmaking in euro's door de Uitgevende Instelling aan de energieleverancier welke op haar beurt zorgdraagt voor (door)betaling aan genoemde Obligatiehouders, inclusief een aanvullende korting, indien deze van toepassing is.

De Obligatiehouders en de betrokken energieleverancier gaan ermee akkoord dat door middel van genoemde betaling van Rente door de Uitgevende Instelling aan de samenwerkende energieleverancier de Uitgevende Instelling zal zijn gekweten van haar verplichting tot het betalen van de Rente aan desbetreffende Obligatiehouders uit hoofde van deze Akte.

6 AFLOSSING

6.1 De Obligaties zullen via een bullet aflossingsschema worden afgelost. Aflossing van de gehele nominale waarde van EUR 25,- per Obligatie zal ineens plaatsvinden op 29 januari 2038 of zoveel eerder als de Uitgevende Instelling overgaat tot vervroegde aflossing met inachtneming van artikel 6.2.

6.2 De Uitgevende Instelling heeft het recht over te gaan tot boetevrije vervroegde aflossing van alle of een gedeelte van de Obligaties:

a indien ter beoordeling van de Uitgevende Instelling komt vast te staan dat uit de investeringen van de Uitgevende Instelling in het Zonnestroomsysteem geen opbrengsten meer zullen worden genoten en het voor de Uitgevende Instelling niet mogelijk is om (gedeeltelijk) te voldoen aan de Boeterente zoals omschreven in artikel 6.3; of

b indien er een wijziging komt in de wet- en regelgeving, waaronder belastingwetgeving, die het naar het oordeel van de Directie niet langer wenselijk maakt dat de Obligaties uitstaan.

6.3 In aanvulling op artikel 6.2 heeft de Uitgevende Instelling te allen tijde het recht over te gaan tot vervroegde aflossing van alle Obligaties tegen betaling van een Boeterente van X% van de op dat moment uitstaande omvang van de Zon Obligatielening, pro rata aan de houders van de Zon Obligaties.

X wordt hierbij vastgesteld door de som te nemen van 3 + het aantal verstreken jaren na de Uitgiftedatum van de Zon Obligatielening (vanaf ieder decimaal af te ronden naar boven te rekenen per de daadwerkelijke aflossingsdatum). Bij vervroegde aflossing, bijv. 7 jaren na de Uitgiftedatum bedraagt het boeterentepercentage $3 + 7 = 10\%$ over de op dat

moment uitstaande omvang van de Zon Obligatielening. Bij een vroegde aflossing na 2 jaar en 1 maand bedraagt het bedrag het boeterentepercentage $3 + 3 = 6\%$ over de op dat moment uitstaande omvang van de Zon Obligatielening.

6.4 Vervroegde aflossing zal geschieden met inachtneming van een termijn voor kennisgeving aan de Obligatiehouders van ten minste vijftien (15) Werkdagen en ten hoogste dertig (30) Werkdagen, overeenkomstig artikel 23 (welke kennisgeving onherroepelijk is en de voor aflossing vastgestelde datum dient te specificeren) en tegen betaling van de volgende bedragen (tezamen, het **Aflossingsbedrag**):

- a. het restant van de Uitstaande Hoofdsom van de Obligatie;
- b. indien van toepassing de Boeterente;
- c. indien van toepassing, de nog verschuldigde Rente tot aan de datum van de vervroegde aflossing.

6.5 De betaling van het Aflossingsbedrag zal geschieden in euro's door overmaking naar de door de Obligatiehouder opgegeven bankrekening als vermeld in het Register van Obligatiehouders.

7 AANWENDING VAN ONTVANGEN GELDEN

7.1 Alle gelden ontvangen door de Uitgevende Instelling met betrekking tot de exploitatie van het relevante Project zullen, voor zover toegestaan onder de Senior Vreemd Vermogen Projectfinanciering en de Achterstellingsakte en na voldoening van de relevante betalingsverplichtingen jegens de Senior Vreemd Vermogen Projectfinancier, worden aangewend ter aflossing van de Obligaties, de renteverplichtingen en andere vorderingen uit hoofde van deze Akte indien en wanneer opeisbaar en worden betaald in de volgorde als vermeld in artikel 7.2.

7.2 Indien de inkomsten van de Uitgevende Instelling onvoldoende zijn dan de op dat moment opeisbare Obligatielening en eventuele opeisbare geaccumuleerde rente- of andere vorderingen uit hoofde van deze Akte, zal de Uitgevende Instelling de ontvangen gelden aanwenden overeenkomstig de volgende volgorde:

a. ter betaling pro rata van openstaande vordering(en) op de Uitgevende Instelling van een derde, zijnde een preferente crediteur;

b. ter betaling van onbetaalde kosten of uitgaven verband houdend met de totstandkoming van deze Akte en naleving daarvan;

c. indien van toepassing, ter betaling pro rata van de geaccumuleerde opeisbare renteverplichtingen uit hoofde van deze Akte;

d. ter pro rata aflossing van de Obligaties;

De volgorde zoals uiteengezet in dit artikel 7 prevaleert boven iedere andere volgorde van betaling toegepast door de Uitgevende Instelling.

8 BETALINGEN

8.1 Alle betalingen ter zake van de Obligaties door of namens de Uitgevende Instelling worden gedaan zonder inhouding of aftrek voor of wegens huidige of toekomstige belastingen, heffingen, aanslagen of overheidskosten van welke aard ook (belastingen), tenzij de inhouding of aftrek van de belastingen door de wet wordt vereist. In dat geval verwerkt de Uitgevende Instelling de vereiste inhouding of aftrek van de betreffende belastingen voor rekening van de Obligatiehouders en betaalt de Uitgevende Instelling de Obligatiehouders geen extra bedragen.

8.2 Aan de Obligatiehouder worden geen commissies of kosten in rekening gebracht ter zake van betalingen die overeenkomstig deze Akte worden gedaan, met uitzondering van kosten of commissies die uit het Informatie Memorandum blijken.

8.3 Wanneer betaling dient te worden gedaan door overschrijving naar een rekening op naam, wordt een betaal instructie gegeven voor uitkering op de vervaldatum, of, indien dat geen Werkdag is, voor uitkering op de eerstvolgende Werkdag. Obligatiehouders hebben geen recht op rente of een andere betaling voor vertraagde ontvangst van het verschuldigde bedrag na de vervaldatum indien de vervaldatum geen Werkdag is.

9 REGISTER VAN OBLIGATIEHOUDERS

9.1 De Uitgevende Instelling houdt een Register van Obligatiehouders, waarin ten aanzien van alle Obligatiehouders worden ingeschreven:

a. de namen en (e-mail)adressen van de Obligatiehouders;

b. de rekeningnummers van Obligatiehouders;

c. de datum van uitgifte en het aantal gehouden Obligaties en de aan deze Obligaties toegekende nummers;

d. het op elke Obligatie gestorte bedrag; en

e. de aflossing en doorhaling van (rechten op de) Obligaties.

9.2 Indien een of meer Obligaties of rechten daarop tot een gemeenschap behoren, kunnen de aan de Obligaties of verbonden rechten of afgeleide rechten daarvan slechts worden uitgeoefend door één persoon of entiteit, die daartoe door de deelgenoten tot de desbetreffende gemeenschap schriftelijk is aangewezen of gemachtigd. Van deze schriftelijke aanwijzing of machtiging dient de Uitgevende Instelling als ook de Trustee schriftelijk in kennis te worden gesteld. Indien er met betrekking tot betalingen op Obligaties meer dan één persoon gerechtigd is tot ontvangst van die betalingen, is het in de vorige volzin bepaalde van overeenkomstige toepassing.

10 VERJARING

Vorderingen ter zake van de hoofdsom en de Rente verjaren vijf (5) jaar na de datum waarop de betreffende betaling verschuldigd werd.

11 INFORMATIEVERPLICHTINGEN

11.1 Uitgangspunt is dat de Trustee namens de Uitgevende Instelling de Zon Obligatiehouders zal voorzien van informatie.

11.2 In tegenstelling tot artikel 11.1 is de Uitgevende Instelling verplicht de Obligatiehouders te informeren, al dan niet met tussenkomst van de

Trustee, omtrent de volgende eventuele gebeurtenissen dan wel elk eventueel voornemen van de Uitgevende Instelling dan wel in voorkomend geval haar aandeelhouder(s):

- a. tot beëindiging van alle of een belangrijk deel van haar bedrijfsactiviteiten;
- b. tot overdracht van haar bedrijfsactiviteiten aan een rechtspersoon die geen Gelieerde Partij is van de Uitgevende Instelling;
- c. tot overdracht van een aanzienlijk gedeelte van haar activa;
- d. indien de goederen van de Uitgevende Instelling of enig aanzienlijk gedeelte daarvan mochten worden genomen in executoriaal beslag of indien de van waarde verklaring van een daarop gelegd conservatoir beslag in kracht van gewijsde mocht zijn gegaan;
- e. tot ontbinding van de Uitgevende Instelling casu quo het indienen van een verzoek tot verlening van surséance van betaling, casu quo het aanvragen van haar faillissement;

De Uitgevende Instelling is verplicht de Trustee onverwijld te informeren omtrent het bestaan van voornemens als hiervoor omschreven.

11.3 Indien de Uitgevende Instelling op grond van regelgeving of voorschriften van enige (toezichthoudende) autoriteit verplicht is gegevens van de Uitgevende Instelling aan voornoemde autoriteit(en) te verstrekken, is zij bevoegd zulks te doen, alsmede om voor of namens de Obligatiehouders medewerking te verlenen aan de controle op de naleving van wet- en regelgeving.

12 OVERDRACHT VAN OBLIGATIES

12.1 Voor overdracht van één of meerdere Obligaties door een Obligatiehouder is vereist (i) ondertekening van de daartoe overeengekomen vorm van onderhandse akte zoals aangehecht als Annex II bij de Achterstellingsakte door zowel de Obligatiehouder als de verkrijger, (ii) instemming van de Uitgevende Instelling, welke instemming zij niet zonder redelijke grond zal onthouden, (iii) voorafgaande instemming

van de Senior Vreemd Vermogen Projectfinancier, welke instemming zij niet zonder redelijke grond zal onthouden en (iv) dat voor het overige wordt voldaan aan de vereisten zoals opgenomen in de Achterstellingsakte. De Uitgevende Instelling zal gerechtigd zijn ter zake de administratie van de overdracht twee procent (2%) van de nominale waarde van de over te dragen Obligaties in rekening te brengen, met een minimum van EUR 10,- De Uitgevende Instelling zal Trustee, alsmede aan de Obligatiehouder op diens verzoek, een exemplaar van een standaardovereenkomst van overdracht ter beschikking stellen.

12.2 Na ontvangst door de Uitgevende Instelling aan een daartoe bestemde authentieke of onderhandse akte, ondertekend door zowel de Obligatiehouder als de verkrijger, en haar instemming, zal de Uitgevende Instelling een overdracht van Obligaties inschrijven in het Register.

12.3 Obligaties kunnen niet in gedeelte(n) worden overgedragen.

12.4 Obligaties kunnen enkel worden overgedragen aan (potentiële) verkrijgers die Nederlandse ingezetenen zijn.

13 VOORBEHOUD

13.1 Uitsluitend de Uitgevende Instelling is jegens de Obligatiehouders gehouden tot een juiste nakoming van alle en enigerlei verplichtingen ter zake van de Obligatielening.

13.2 De Trustee is ter zake van de taak, door hem bij deze op zich genomen, niet aansprakelijk behalve in geval van kwade trouw of grove nalatigheid. De Trustee zal niet aansprakelijk zijn voor enige daad of nalatigheid van personen of instellingen, van wier diensten hij heeft gebruik gemaakt.

13.3 Behoudens gevallen van overmacht is de Uitgevende Instelling aansprakelijk indien een tekortkoming in de nakoming van een verplichting jegens een Obligatiehouder te wijten is aan opzet of grove nalatigheid. Personen of entiteiten, anders dan de Uitgevende Instelling kunnen niet door Obligatiehouders aansprakelijk gesteld of gehouden worden voor schade of tekortkomingen – in welke

vorm of hoedanigheid of met welk(e) gevolg(en) dan ook – in de nakoming van enige verplichting met betrekking tot deze Akte anders dan vanwege opzet of grove nalatigheid.

14 HANDHAVING VAN DE RECHTEN IN VERBAND MET DE OBLIGATIELENING

14.1 Alle rechten van de Obligatiehouders in verband met deze Obligatielening worden gehandhaafd en uitgeoefend uitsluitend door de Trustee zowel in als buiten rechte zowel tegenover de Uitgevende Instelling, de Senior Vreemd Vermogen Projectfinancier als enige andere persoon in iedere en elke omstandigheid met uitsluiting van de Obligatiehouders en zonder dat met de Obligatiehouders hoeft te worden overgelegd, behalve voor zover in deze Akte daarop uitdrukkelijk een uitzondering is gemaakt.

14.2 Tot het prijsgeven, verminderen of veranderen van uit deze Obligatielening voortvloeiende rechten kan de Trustee niet overgaan dan na machtiging van de vergadering van Obligatiehouders met inachtneming van het gestelde in artikel 17.6 behoudens de hierna vermelde uitzonderingen.

14.3 De Trustee is gerechtigd om de rechten die verband houden met de Obligatielening prijs te geven, te verminderen of te veranderen zonder dat hiervoor machtiging van de vergadering van Obligatiehouders nodig is, als dit prijsgeven, verminderen of verandering plaatsvindt op grond van het bepaalde in de Achterstellingsakte.

14.4 Ook in spoedeisende gevallen, zoals dreigend faillissement, surseance van betaling of een ingrijpende reorganisatie van de Uitgevende Instelling, zulks ter beoordeling van de Trustee, zal de Trustee gerechtigd zijn de rechten van Obligatiehouders geheel of gedeeltelijk prijs te geven, te verminderen of te veranderen zomede andere maatregelen in het belang van Obligatiehouders te treffen, indien de Trustee van oordeel is dat deze handelingen geen uitstel dulden, ook zonder machtiging van de vergadering van Obligatiehouders. Van handelingen en verrichtingen als hier bedoeld zal de Trustee op zo kort mogelijke termijn mededeling doen aan Obligatiehouders. Voor het al dan niet gebruik maken

van de aan de Trustee in dit lid verleende bevoegdheid en de gevolgen daarvan zal de Trustee nimmer aansprakelijk zijn respectievelijk nimmer aansprakelijk kunnen worden gesteld.

14.5 Wanneer de Trustee overeenkomstig artikel 20 van deze Akte de Obligatielening of het nog resterende gedeelte daarvan dadelijk en ineens opvorderbaar verklaart, zal hij bevoegd zijn de rekening op te maken van alle volgens zijn Register van Obligatiehouders uitstaande Obligaties, met de verschuldigde rente en van al hetgeen verder door de Uitgevende Instelling ter zake van de onderwerpelijke Obligatielening redelijkerwijs verschuldigd mocht zijn, vermeerderd met de kosten, en dit totaal bedrag op te eisen. De Uitgevende Instelling zal zich gedragen naar en volkomen genoeg nemen met de rekening zoals die door de Trustee zal zijn opgemaakt en verbindt zich bij dezen het volgens deze rekening verschuldigde bedrag aan de Trustee te betalen. De Uitgevende Instelling zal enig recht, dat zij meent te kunnen ontlenen aan een door haar beweerde onjuistheid van bedoeld eindbedrag eerst kunnen geldend maken na de volledige betaling van dat eindbedrag.

15 OVERDRACHT RECHTEN EN VERPLICHTINGEN UIT DE OBLIGATIELENING

De Uitgevende Instelling behoudt zich het recht voor de voor haar uit deze Akte voortvloeiende rechten en verplichtingen over te dragen aan een Gelieerde Partij van de Uitgevende Instelling, mits zij daartoe toestemming heeft verkregen bij besluit van de vergadering van Obligatiehouders, genomen met een meerderheid en quorum, als bedoeld in artikel 17.6. De toestemming als bedoeld in de eerste zin van dit artikel 15 is niet vereist in geval de Uitgevende Instelling de verplichtingen van die vennootschap of rechtspersoon garandeert.

16 OPROEPING VOOR VERGADERINGEN VAN OBLIGATIEHOUDERS

16.1 Zo dikwijls de Trustee zulks gewenst acht, wordt door hem een vergadering van Obligatiehouders bijeengeroepen. Hij is verplicht tot het bijeenroepen van een vergadering op schriftelijk verzoek van de Uitgevende Instelling of van de Obligatiehouders, die ten minste eenenvijftig procent (51%) van het uitstaande bedrag der Obligatielening

vertegenwoordigen. Bij het schriftelijk verzoek moeten de onderwerpen van behandeling worden genoemd alsmede een duidelijke toelichting hierop worden gegeven en indien het schriftelijke verzoek van Obligatiehouders uitgaat van een en ander tegelijkertijd een afschrift bij de Uitgevende Instelling worden ingezonden. Bij gebreke van voldoening aan deze bepalingen vervalt de verplichting van de Trustee tot het bijeenroepen van de vergadering.

16.2 Voldoet de Trustee niet binnen een maand aan de aanvraag als bedoeld in het voorgaande lid, dan kan de Uitgevende Instelling zelf, casu quo een door de Obligatiehouders aangewezen persoon, de vergadering bijeenroepen. Voor zulke vergaderingen zullen de in artikel 16.5 genoemde normale termijn en formaliteiten in acht genomen worden. In afwijking van het bepaalde in artikel 16.4 voorzien de aanvragers alsdan zelf in het voorzitterschap.

16.3 De vergaderingen worden gehouden in Amsterdam.

16.4 De vergaderingen worden voorgezeten door een door het Bestuur al dan niet uit haar midden daartoe aan te wijzen persoon, behoudens het bepaalde in artikel 16.2.

16.5 De oproepingen moeten geschieden door middel van oproepingsbrieven gericht aan de adressen van de Obligatiehouders, zoals deze zijn vermeld in het Register van Obligatiehouders, met inachtneming van een termijn van tenminste veertien (14) dagen, de dag der oproeping en die der vergadering daaronder niet begrepen. In spoedeisende gevallen ter beoordeling van de Trustee zal ook een kortere termijn van oproeping, echter niet korter dan zeven (7) dagen, de dag der oproeping en die der vergadering daaronder niet begrepen, geldig zijn.

16.6 Bij de oproeping worden de ter vergadering te behandelen onderwerpen vermeld.

16.7 Iedere Obligatiehouder is bevoegd de vergaderingen van Obligatiehouders bij te wonen, daarin het woord te voeren en het stemrecht uit te oefenen. Obligatiehouders kunnen zich ter vergadering doen vertegenwoordigen door een schriftelijk gevolmachtigde. Daarnaast hebben de

bestuursleden van de Trustee alsmede van de Uitgevende Instelling toegang tot de vergadering.

16.8 Iedere stemgerechtigde die ter vergadering aanwezig is, moet de presentielijst tekenen. De voorzitter van de vergadering kan bepalen dat de presentielijst ook moet worden getekend door andere personen die ter vergadering aanwezig zijn.

16.9 Omtrent toelating van andere dan de in artikel 16.7 genoemde personen tot de vergadering beslist de voorzitter van de vergadering.

16.10 Van het ter vergadering van Obligatiehouders verhandelde worden notulen gehouden, ondertekend door de voorzitter en door de vergadering van Obligatiehouders aan te wijzen persoon. Indien van het verhandelde in een vergadering van Obligatiehouders een notarieel proces-verbaal wordt opgemaakt, is de medeondertekening daarvan door de voorzitter voldoende.

16.11 Hetgeen in deze Akte is bepaald over de vergadering van obligatiehouders en de rechten van Obligatiehouders heeft geen betrekking op hetgeen omtrent de vergadering van obligatiehouders en de rechten van de vergadering van obligatiehouders in de statuten van de Trustee is geregeld.

17 BESLUITVORMING IN EEN VERGADERING VAN OBLIGATIEHOUDERS

17.1 In de vergaderingen van Obligatiehouders wordt over alle onderwerpen beslist bij twee/derde meerderheid der uitgebrachte geldige stemmen voor zover in deze overeenkomst niet anders is bepaald. Blanco stemmen gelden als niet uitgebracht.

17.2 Bij staken van stemmen wordt, als het zaken betreft, het voorstel geacht te zijn verworpen; indien bij stemming over personen bij de eerste stemming niemand de twee/derde meerderheid verwerft, vindt een tweede vrije stemming plaats. Verkrijgt ook dan niemand de twee/derde meerderheid, zo wordt herstemd tussen de twee personen, die de meeste stemmen verwierven. Indien na de tweede stemming ten gevolge van het feit dat twee of meer personen eenzelfde aantal stemmen verwierven, niet twee personen zijn aan te wijzen, die de meeste stemmen verwierven, wordt door een tussenstemming tussen hen, die een gelijk aantal stemmen verkregen, beslist

wie van dezen in herstemming komt of komen. Bij de herstemming is hij verkozen, die de meeste stemmen verkrijgt, terwijl bij verkrijging van een gelijk aantal stemmen het lot beslist.

17.3 De genomen besluiten - ook die met terugwerkende kracht - zijn ook bindend voor de minderheid en voor de niet aanwezige Obligatiehouders.

17.4 Iedere Obligatie geeft recht tot het uitbrengen van één stem. Een Obligatiehouder (of aan deze Obligatiehouder gelieerde (rechts)personen) mag en kan nooit meer dan 50% van de Obligaties houden.

17.5 De Uitgevende Instelling ontleent geen stemrecht aan Obligaties, welke haar in eigendom behoren terwijl dergelijke Obligaties bij de berekening van het uitstaande, casu quo vertegenwoordigde bedrag der Obligatielening buiten beschouwing blijven.

17.6 Indien een voorstel aan de orde is tot prijsgeven, verminderen of veranderen van rechten van Obligatiehouders, waaronder begrepen het beëindigen van deze Akte, alles op verzoek van de Uitgevende Instelling, zal daartoe niet kunnen worden besloten dan in een vergadering van Obligatiehouders, indien in deze tenminste twee/derde van het uitstaand bedrag der Obligatielening vertegenwoordigd is en met tenminste twee/derde der uitgebrachte geldige stemmen, dan wel - indien in de bedoelde vergadering niet het vereiste bedrag aan obligaties vertegenwoordigd was - in een tweede vergadering, te houden na nieuwe oproeping, in welke tweede vergadering alsdan, ongeacht het vertegenwoordigd bedrag aan Obligaties, mits met ten minste twee/derde der uitgebrachte geldige stemmen, over een zodanig onderwerp een besluit kan worden genomen.

17.7 Deze tweede vergadering moet worden gehouden binnen één maand na de eerste hiervoor bedoelde vergadering.

18 UITVOERING DOOR TRUSTEE VAN BESLUITEN VAN DE VERGADERING VAN OBLIGATIEHOUDERS

18.1 De Trustee is verplicht, behoudens het bepaalde in artikel 19.1, tot uitvoering van een door een vergadering van Obligatiehouders genomen besluit over te gaan, en wel binnen een termijn, welke in dat besluit moet zijn genoemd, welke evenwel niet korter dan veertien (14) dagen zal mogen zijn.

18.2 Indien de Trustee in dit opzicht in gebreke blijft, zal hij van zijn functie kunnen worden ontheven door een besluit van een vergadering van Obligatiehouders, opgeroepen met inachtneming van een termijn van tenminste veertien (14) en ten hoogste eenentwintig (21) dagen, gelegen tussen de dag der oproeping en die der vergadering, welk besluit, ongeacht het vertegenwoordigde bedrag aan Obligaties met een meerderheid van tenminste twee/derde der uitgebrachte geldige stemmen kan worden genomen. Zolang de Senior Vreemd Vermogen Projectfinancier nog een vordering heeft op de Uitgevende Instelling geldt dat dit besluit tot ontheffing alleen geldig kan worden genomen als de voorafgaande toestemming van de Senior Vreemd Vermogen Projectfinancier is verkregen.

19 OPSCHORTING DOOR DE TRUSTEE VAN DE UITVOERING VAN EEN BESLUIT VAN DE VERGADERING VAN OBLIGATIEHOUDERS

19.1 Indien een door een vergadering van Obligatiehouders genomen besluit naar het oordeel van de Trustee tegen het belang van de Obligatiehouders indruist, zal de Trustee de uitvoering van het besluit kunnen opschorten, en zich deswege binnen veertien (14) dagen verklaren. Hij zal dan tevens wederom een vergadering van Obligatiehouders bijeenroepen, met inachtneming van een termijn van tenminste veertien (14) en ten hoogste eenentwintig (21) dagen, gelegen tussen de dag der oproeping en die der vergadering, aldus dat de vergadering plaats heeft binnen een maand nadat de Trustee zich heeft verklaard; in deze vergadering zal ongeacht het vertegenwoordigde bedrag aan Obligaties, met een meerderheid van tenminste twee/derde der uitgebrachte geldige stemmen een besluit kunnen worden genomen betreffende het onderwerp waarop het in de vorige vergadering genomen besluit betrekking had.

19.2 Voor de gevolgen, ontstaan uit het gebruik maken door de Trustee van de hem in dit artikel

verleende bevoegdheid, of uit het zich niet verklaren te dezer zake, zal hij in geen geval aansprakelijk zijn.

19.3 Indien de Trustee van zijn bevoegdheid tot opschorting binnen veertien dagen nadat het besluit is genomen, geen gebruik heeft gemaakt, wordt dit besluit definitief.

20 VERVROEGDE OPEISBAARHEID

Indien:

a. de Uitgevende Instelling haar bedrijfsactiviteiten beëindigt of door een persoon, anders dan een Gelieerde Partij doet uitoefenen;

b. de Uitgevende Instelling wordt ontbonden of aanvraag tot haar surseance van betaling of faillissement wordt gedaan;

c. de goederen van de Uitgevende Instelling of enig aanzienlijk gedeelte daarvan mochten worden genomen in executoriaal beslag of indien de van waarde verklaring van een daarop gelegd conservatoir beslag in kracht van gewijsde mocht zijn gegaan; of

d. daartoe schriftelijk verzocht wordt door de Obligatiehouders vertegenwoordigende ten minste vijfentwintig procent (25%) van het totaal aantal uitstaande Obligaties, eerst nadat de Uitgevende Instelling na verloop van veertien (14) Werkdagen na in gebreke te zijn gesteld, verzuimt om aan haar verplichtingen tot betaling van rente of hoofdsom of enige andere verplichting uit hoofde van de Obligaties, het Informatie Memorandum of Obligatievoorwaarden te voldoen,

zal de Uitstaande Hoofdsom vermeerderd met, indien van toepassing, de tot de datum van terugbetaling aangegroeide rente door de Trustee kunnen worden opgeëist, indien de Trustee dit gewenst voorkomt, zonder dat ingebrekestelling of enig ander rechtsmiddel nodig zal zijn om van zodanige nalatigheid of verzuim te doen blijken en alles op kosten van de Uitgevende Instelling en zal de Trustee de door hem nuttig geachte maatregelen kunnen nemen.

21 OPZEGGING

21.1 De Trustee is bevoegd zijn functie zonder opgave van redenen op te zeggen, indien de Trustee wordt ontbonden, er aanvraag van surseance van betaling of faillissement van de Trustee wordt gedaan. Indien een dergelijke situatie zich voordoet, dient de Trustee dit onverwijld schriftelijk te melden aan de Uitgevende Instelling.

21.2 De Trustee is bevoegd zijn functie, onder opgave van een geldige reden met een opzegtermijn van tenminste drie (3) maanden op te zeggen indien:

a. zij jegens de Uitgevende Instelling ervoor instaat dat de verkregen volmacht om te handelen namens de Zon Obligatiehouders door haar opvolger zal worden overgenomen zodanig dat haar opvolger rechtsgeldig bevoegd is om namens alle Zon Obligatiehouders te handelen;

b. zij aannemelijk kan maken dat haar opvolger gekwalificeerd en uitgerust is om op tenminste dezelfde wijze invulling en uitvoering te kunnen geven aan haar taak en de verplichtingen jegens Partijen waar kan maken;

c. de zich onder de aftredende Trustee bevindende waarden, registers en bescheiden op deze Akte betrekking hebbende, zullen door deze tegen kwijting aan zijn opvolger worden overgedragen; en

d. zolang de Senior Vreemd Vermogen Projectfinancier nog een vordering heeft op de Uitgevende Instelling, zij hiertoe voorafgaande toestemming heeft verkregen van de Senior Vreemd Vermogen Projectfinancier welke toestemming niet op onredelijke gronden zal worden onthouden.

21.3 Indien de Trustee een beroep doet op opzegging onder artikel 21.2 zal zij de Uitgevende Instelling een schriftelijk verzoek tot opzegging met onderbouwing van de geldige reden en invulling van gestelde voorwaarden doen toekomen. De instemming door de Uitgevende Instelling zal niet op onredelijke gronden worden onthouden of vertraagd.

21.4 De ter vervanging van de Trustee nieuw te benoemen Trustee zal de rechten en bevoegdheden hebben en aan de verplichtingen onderworpen zijn, die deze overeenkomst ten aanzien van de Trustee inhoudt.

21.5 De aftredende Trustee is gehouden de nodige medewerking te verlenen opdat de nieuw benoemde Trustee zijn taak zal kunnen uitoefenen.

22 WIJZIGING AKTE

22.1 De rechtsverhouding tussen de Uitgevende Instelling, de Trustee en de Obligatiehouders met betrekking tot de Obligatielening worden beheerst door deze Akte, het Informatie Memorandum en de statuten van de Trustee en de wet.

22.2 Indien één of meer artikelen in strijd met wettelijke bepalingen thans of in de toekomst of op enigerlei wijze niet bindend zou(den) zijn, wordt daardoor de geldigheid van de overige bepalingen in deze Akte niet aangetast. De Uitgevende Instelling en de Trustee zullen alsdan handelen in de geest van de Akte, deze voor zover nodig aanpassen, in die zin dat de niet-bindende artikelen worden vervangen door andere bepalingen die zo min mogelijk verschillen van de betreffende niet-bindende artikelen.

22.3 De Trustee en de Uitgevende Instelling kunnen gezamenlijk zonder toestemming van de Obligatiehouders besluiten deze Akte aan te passen indien het veranderingen betreffen van een niet-materiële aard en veranderingen van formele, ondergeschikte en technische aard die de belangen van de Obligatiehouders niet schaden. Ook kan de Trustee besluiten afstand te doen van het recht om op te treden tegen overtredingen van de Akte, wanneer het materiële belang van de Obligatiehouders niet is geschaad.

22.4 Wijziging van de Akte is slechts mogelijk op initiatief van de Uitgevende Instelling en nadat de Obligatiehouders in de gelegenheid zijn gesteld ten aanzien van de voorgenomen wijziging(en) schriftelijk aan de Uitgevende Instelling hun bezwaren kenbaar te maken. De Obligatiehouders worden geacht hiertoe in de gelegenheid te zijn gesteld indien dertig dagen zijn verstreken nadat door de Uitgevende Instelling overeenkomstig het hiervoor bepaalde kennisgeving van de voorgenomen wijziging(en) is gedaan. Wijziging

van de Akte is niet mogelijk indien de Obligatiehouders, vertegenwoordigende meer dan 25% van het totaal aantal uitstaande Obligaties, binnen dertig dagen na een dergelijke kennisgeving door de Uitgevende Instelling schriftelijk aan de Uitgevende Instelling kenbaar hebben gemaakt bezwaar te hebben tegen de voorgenomen wijziging. Bij strijdigheid tussen enerzijds het bepaalde in deze Akte en anderzijds het Informatie Memorandum of andere documentatie waarin de Obligatielening wordt beschreven, prevaleert de inhoud van deze Akte.

23 KENNISGEVINGEN

23.1 Alle kennisgevingen dienen schriftelijk, of elektronisch te geschieden. Kennisgevingen aan Obligatiehouders zijn geldig indien deze zijn verzonden naar de (e-mail)adressen zoals vermeld in het Register van Obligatiehouders.

23.2 Kennisgevingen door de Obligatiehouders dienen schriftelijk of elektronisch te worden gedaan door verzending daarvan aan het (e-mail)adres van de Uitgevende Instelling en/of Trustee.

23.3 Een Obligatiehouder is gehouden de door de Trustee aan hem gezonden bevestigingen, afschriften, nota's of andere opgaven terstond na ontvangst te controleren, en bij constatering van enige onjuistheid of onvolledigheid de Trustee daarvan onverwijld in kennis te stellen. Zo spoedig mogelijk na ontvangst van genoemde kennisgeving zijdens een Obligatiehouder zal de Trustee het register wijzigen en de Obligatiehouder daarvan berichten.

24 TOEPASSELIJK RECHT EN FORUM

24.1 Op deze Akte is uitsluitend Nederlands recht van toepassing.

24.2 Alle geschillen in verband met of voortvloeiende uit deze Akte, geschillen over het bestaan en de geldigheid daarvan daaronder inbegrepen, zullen uitsluitend worden beslecht door de bevoegde rechter te Amsterdam.

Bijlage 8 – Model achterstellingsakte

AKTE VAN ACHTERSTELLING VAN VORDERINGEN

DE ONDERGETEKENDEN:

- | | PAGINA |
|--|---------------|
| 1. N.V. Bank Nederlandse Gemeenten, statutair gevestigd te Den Haag en ingeschreven bij de Kamer van Koophandel onder nummer 27008387 (de "Bank"); | 1 van 7 |
| 2. Stichting Zonedelers, statutair gevestigd te Amsterdam en ingeschreven bij de Kamer van Koophandel onder nummer 62979795, in deze zaak vertegenwoordigd door haar bestuurder Zonedelers B.V. welke rechtsgeldig wordt vertegenwoordigd door haar gezamenlijk bevoegde bestuurders, S.M. Pluut en M. Olieman, ("Zonedelers"), steeds handelend namens zichzelf en namens iedere "Zon Obligatie houder" (als hieronder gedefinieerd) (de "Crediteur"); en | |
| 3. Iederzon Nederland B.V., statutair gevestigd te Amsterdam en ingeschreven bij de Kamer van Koophandel onder nummer 68208499, in deze zaak vertegenwoordigd door haar statutair bestuurder, Iederzon B.V., (de "Schuldenaar"), | |

VERKLAREN TE ZIJN OVEREENGEKOMEN ALS VOLGT:

Artikel 1. Definities

In deze akte wordt verstaan onder:

- a. **"Aanvullende Achterstellingsakte"**:
een akte van achterstelling van vorderingen in de vorm van Bijlage I (*Aanvullende Achterstellingsakte*) of zodanige andere vorm als de Bank geschikt acht.
- b. **"Achterstellingsperiode"**:
De periode van de datum van deze akte tot en met de datum waarop de Bank aan de Crediteur schriftelijk heeft bevestigd dat alle Bank Vorderingen onherroepelijk en volledig zijn voldaan of gekweten.
- c. **"Bank Vorderingen"**:
Alle bestaande en toekomstige vorderingen van de Bank op de Schuldenaar uit hoofde van de Overeenkomst, dan wel uit welke hoofde ook.
- d. **"DSCR"**:
De Debt Service Coverage Ratio Backward en Debt Service Coverage Ratio Forward als gedefinieerd in de Overeenkomst en zoals gewijzigd van tijd tot tijd in overeenstemming met de Overeenkomst.
- e. **"Overeenkomst"**:
De kredietovereenkomst 'Projectfinanciering voor Energy Service Companies' tussen de Bank en de Schuldenaar gedateerd 30 oktober 2017, zoals van tijd tot tijd gewijzigd en/of aangevuld.

- | | | |
|----|---|--------------------------|
| f. | "Rechtsverhouding" :
Iedere bestaande en toekomstige rechtsverhouding tussen de Crediteur en/of een Zon Obligatie houder (vertegenwoordigd door de Crediteur) en Schuldenaar. | PAGINA
2 van 7 |
| g. | "Zonedelers Statuten" de statuten van Zonedelers, als opgenomen in de oprichtingsakte van Stichting Zonedelers, gedateerd 27 maart 2015, als gewijzigd van tijd tot tijd. | |
| h. | "Zon Obligatie" heeft de betekenis daaraan toegekend in de Zonedelers Statuten. | |
| i. | "Zon Obligatie houder" heeft de betekenis daaraan toegekend in de Zonedelers Statuten. | |

Artikel 2. Achterstelling

- 2.1 Hierbij worden alle bestaande en toekomstige vorderingen van de Crediteur, waaronder, ter voorkoming van misverstanden mede vallen de bestaande en toekomstige vorderingen van ieder Zon Obligatie houder, op de Schuldenaar uit hoofde van de relevante Rechtsverhouding achtergesteld bij alle Bank Vorderingen. Als gevolg van deze achterstelling is betaling en ontvangst van enig bedrag onder de Rechtsverhouding gedurende de Achterstellingsperiode niet toegestaan, zowel in als buiten een faillissement of surseance van betaling of een soortgelijke procedure of stap in een andere jurisdictie met betrekking tot de Schuldenaar.
- 2.2 De Bank, de Schuldenaar en de Crediteur zullen steeds binnen 10 Werkdagen nadat nieuwe Zon Obligaties zijn uitgegeven een Aanvullende Achterstellingsakte tekenen.
- 2.3 De Bank machtigt hierbij, in afwijking van het bepaalde in artikel 2.1 van deze akte, de Schuldenaar om, nadat de Schuldenaar de verschuldigde rentebetalingen en aflossingen aan de Bank heeft voldaan, aflossingen, rentebetalingen en overige vergoedingen met betrekking tot de Rechtsverhouding te verrichten aan de Crediteur, indien en voor zover (i) de betaling plaatsvindt overeenkomstig een vooraf met de Bank overeengekomen aflossingsschema, (ii) de betaling plaatsvindt overeenkomstig de Cashflow Waterval (zoals gedefinieerd in de Overeenkomst), (iii) de betaling plaatsvindt op een moment dat geen Verzuim (zoals gedefinieerd in de Overeenkomst) uitstaat of zich zal voordoen onder de Overeenkomst als gevolg van de betaling, (iv) zowel voor als na de betaling de DSCR ten minste 1,10 : 1,0 bedraagt en (v) op het moment van betaling en direct na de betaling de Gearing Ratio (zoals gedefinieerd in de Overeenkomst) tenminste voldoet aan de vereisten van Artikel 14 (b) uit de Overeenkomst. De Bank is te allen tijde indien zich een opeisingsgrond heeft voorgedaan onder en als gedefinieerd in de Overeenkomst die voortduurt bevoegd deze machtiging door schriftelijke mededeling per direct in te trekken.
- 2.4 De Crediteur bevestigt in te stemmen met de voorwaarden voor uitbetaling van

enig bedrag als voorzien in dit artikel 2.

PAGINA

Artikel 3. Verplichtingen

3 van 7

3.1 De Schuldenaar zal niet, zonder voorafgaande schriftelijke toestemming van de Bank:

- a. enige betaling (bij wijze van contante betaling, verrekening of anderszins) onder de Rechtsverhouding verrichten anders dan toegestaan onder artikel 2 van deze akte;
- b. enige vorm van (oneigenlijke) zekerheid vestigen voor zijn verplichtingen uit hoofde van de Rechtsverhouding, voor zover die zekerheid in rang gelijk is aan of hoger dan de door de Schuldenaar jegens de Bank gevestigde of te vestigen zekerheden;
- c. medewerking verlenen aan de uitwinning van enige ten gunste van de Crediteur gevestigde (oneigenlijke) zekerheid; of
- d. enige daad of handeling verrichten of achterwege laten als gevolg waarvan de achterstelling uit hoofde van deze akte zou kunnen worden beëindigd, beperkt of anderszins nadelig beïnvloed.

3.2 Geen van de Creditors zal, zonder voorafgaande schriftelijke toestemming van de Bank:

- a. enige betaling (bij wijze van contante betaling, verrekening of anderszins) onder de Rechtsverhouding toestaan anders dan toegestaan onder artikel 2;
- b. enige vorm van (oneigenlijke) zekerheid verzoeken of laten vestigen voor zijn vorderingen uit hoofde van de Rechtsverhouding voor zover die zekerheid in rang gelijk is aan of hoger dan de door de Schuldenaar jegens de Bank gevestigde of te vestigen zekerheden;
- c. enige ten gunste van de Crediteur gevestigde (oneigenlijke) zekerheid uitwinnen;
- e. overgaan tot vervroegde opeising van bedragen die uitstaan onder de rechtsverhouding of voortijdige beëindiging van de Rechtsverhouding;
- d. zijn rechten uit hoofde van de Rechtsverhouding cederen of overdragen;
- e. enige actie of stap ondernemen om een rechtszaak tegen de Schuldenaar aan te spannen of voort te zetten danwel enige actie ondernemen met betrekking tot enige vordering uit hoofde van de Rechtsverhouding (waaronder het uitoefenen van enig recht van verrekening of tegenvordering);
- f. enige actie of stap ondernemen of toe te laten met betrekking tot de

afwikkeling, vereffening of beheer van de boedel van de Schuldenaar; of

PAGINA

- g. enige (overige) daad of handeling verrichten of achterwege laten als gevolg waarvan de achterstelling uit hoofde van deze akte zou kunnen worden beëindigd, beperkt of anderszins nadelig beïnvloed.

4 van 7

Artikel 4. Ontvangst

Indien de Crediteur enig bedrag ontvangt onder of in verband met de Rechtsverhouding in weerwil van artikel 2 van deze akte zal de Schuldenaar zich tezamen met de Crediteur zich ervoor naar beste vermogen inspannen dat dit bedrag direct aan de Bank wordt betaald voor de voldoening van de verplichtingen van de Schuldenaar jegens de Bank. De Bank is bevoegd ieder bedrag als bedoeld in de vorige zin in overeenstemming met de Overeenkomst te administreren als (vervroegde) aflossing op de hoofdsom, niet vervallen aflossingstermijnen, rente, vergoedingen en/of andere onder de Overeenkomst verschuldigde bedragen en daarbij eventueel verschuldigde aanvullende kosten in rekening te brengen in overeenstemming met de Overeenkomst.

Artikel 5. Overig

- 5.1 De Crediteur zal op eerste schriftelijk verzoek van de Bank de overeenkomst(en) en eventuele overige documenten waaruit zijn vordering of die van een Zon Obligatie houder op de Schuldenaar uit hoofde van de Rechtsverhouding blijkt, terstond na ontvangst van dit verzoek, toezenden aan de Bank.
- 5.2 Iedere wijziging of aanvulling van de overeenkomst(en) en eventuele overige documenten waaruit de vordering van de Crediteur of die van een Zon Obligatie houder op de Schuldenaar uit hoofde van de Rechtsverhouding blijkt (met uitzondering van enige akte van overdracht van Zon Obligaties op grond waarvan een bestaande Zon Obligatie houder zijn Zon Obligaties overdraagt aan een nieuwe Zon Obligatie houder), is onderworpen aan voorafgaande schriftelijke toestemming van de Bank, welke toestemming niet op onredelijke gronden zal worden onthouden.
- 5.3 Zolang deze akte van toepassing is, zal de Crediteur geen materiële wijzigingen aanbrengen in de "Inschrijfdocumenten Zon Obligaties" (als gedefinieerd in de Overeenkomst) als aangeleverd door de Schuldenaar aan de Bank in overeenstemming met de relevante bepalingen van de Overeenkomst.
- 5.4 Deze akte kan alleen schriftelijk worden gewijzigd.
- 5.5 In geval van tegenstrijdigheid tussen de bepalingen van deze akte en/of van enig ander document dat in het kader van de Overeenkomst tussen de Schuldenaar en de Bank op omstreeks de datum van deze akte is aangegaan (een "Financieringsdocument") enerzijds en hetgeen de Schuldenaar en de Crediteur zijn overeengekomen in het kader van de Rechtsverhouding anderzijds, prevaleren de bepalingen van deze akte en/of de bepalingen van het toepasselijke Financieringsdocument en voor zover nodig

worden eventueel tegenstrijdige bepalingen ten aanzien van de Rechtsverhouding hierbij geacht te zijn gewijzigd zodanig dat ze in overeenstemming zijn met de bepalingen uit de Financieringsdocumenten. Tevens bevestigt de Crediteur hierbij voor zover nodig toestemming te verlenen voor het aangaan van de Financieringsdocumenten en ter voorkoming van misverstanden ook de daarbij behorende vestiging van de Zekerheden (zoals gedefinieerd in de Overeenkomst).

PAGINA

5 van 7

- 5.6 Alle kosten die uit deze akte of de uitvoering daarvan voortvloeien, en van alle (rechts)maatregelen die de Bank mocht nemen tot behoud of ter uitoefening van haar uit deze akte voortvloeiende rechten, de gerechtelijke- en buitengerechtelijke kosten daaronder begrepen, onverschillig of deze zijn gemaakt tegenover de Schuldenaar, de Crediteur, de Bank of tegenover derden, komen voor rekening van de Schuldenaar.
- 5.7 Deze akte en alle niet-contractuele verbintenissen die daaruit voortvloeien of in verband daarmee ontstaan worden beheerst door en zullen worden uitgelegd in overeenstemming met Nederlands recht. Alle geschillen die voortvloeien uit of verband houden met deze akte zullen door partijen worden voorgelegd aan de rechtbank te Den Haag.

Aldus overeengekomen, in drievoud opgemaakt en getekend.

[handtekeningenpagina's volgen]

Bijlage 8 – Adressen

Iederzon Nederland B.V.

Digitaalstraat 5
1033 MP, Amsterdam
e-mail: info@iederzon.nl

ZonnepanelenDelen B.V.

James Wattstraat 77-8
1097 DL, Amsterdam
e-mail: info@zonnepanelendelen.nl

Stichting Zonedelers

James Wattstraat 77-8
1097 DL, Amsterdam
e-mail: info@zonnepanelendelen.nl

Versies

Datum vaststelling IM	Versienummer	Wijzigingen
23-11-2022	1.0	-