

INFORMATIE MEMORANDUM

Zonnedak Leveroyseweg



**Let op! U belegt buiten AFM-toezicht.
Geen prospectusplicht voor deze activiteit.**



De in dit Informatie Memorandum omschreven Zon Obligaties zullen worden aangeboden zonder goedgekeurd prospectus als bedoeld in artikel 5:2 van de Wet op het financieel toezicht, met gebruikmaking van de vrijstelling als bedoeld in artikel 53, lid 2 van de Vrijstellingsregeling Wft. Voor verdere informatie wordt verwezen naar het AFM Informatiedocument.

1. Belangrijke Informatie

Dit informatie memorandum (het **Informatie Memorandum**) is opgesteld in verband met de aanbieding (de **Aanbieding**) en uitgifte (de **Uitgifte**) door Give Real Energy B.V., besloten vennootschap met beperkte aansprakelijkheid naar Nederlands recht (de **Uitgevende Instelling**), van maximaal 2.400 gezeekerde en achtergestelde Junior Obligaties met een Nominale waarde van elk EUR 25,00 (elk een **Zon Obligatie** of **ZonneDeel**) in Nederland.

Leeswijzer

Begrippen in het Informatie Memorandum beginnend met een hoofdletter hebben de betekenis die daaraan is gegeven in Bijlage 1 - Definities.

Hieronder volgt een samenvatting van de Aanbieding alsmede een aantal voorafgaande mededelingen. In de hiernavolgende hoofdstukken van dit Informatie Memorandum zal vervolgens worden ingegaan op:

- de locatie, installatie en exploitatie van het (mede) met de Aanbieding te financieren Zonnestroomsysteem (Hoofdstuk 3).
- een samenvatting van de Aanbieding en toelichting op de ZonneRente en het beoogde rendement (Hoofdstuk 4).
- de bij de Aanbieding en exploitatie van het Zonnestroomsysteem betrokken partijen (Hoofdstuk 5).
- de risico's verbonden aan de Zon Obligaties (Hoofdstuk 6).
- de financiële analyse van de Aanbieding (Hoofdstuk 7).
- de voor deelnemers relevante fiscale informatie (Hoofdstuk 8).
- de wijze waarop geïnteresseerden zich kunnen inschrijven op de Zon Obligatielening (Hoofdstuk 9).

Samenvatting van de Aanbieding

Wat als je zelf graag zonne-energie wil opwekken maar geen geschikt dak hebt? Dankzij speciaal hiervoor ontwikkelde Zon Obligaties geeft Give Real Energy B.V. iedereen de mogelijkheid om te profiteren van zonne-energie. Zonnedak Leveroyseweg in Heythuysen biedt ruimte voor maar

liefst 1.905 zonnepanelen! Investeren is al mogelijk vanaf EUR 25,00. Voor dit bedrag koopt u een ZonneDeel, formeel een Zon Obligatie met een nominale waarde van EUR 25,00. Gedurende de looptijd van 15 jaar zijn er vervolgens geen bijkomende kosten voor bijvoorbeeld verzekering of onderhoud. Op deze manier kan iedereen eenvoudig meedoen met de zonne-energierevolutie en kunnen we samen zorgen voor meer zonne-energie in Nederland.

Het project bestaat uit twee locaties zijnde: Leveroyseweg 10, 6093 NE, Heythuysen ("Leveroyseweg") en de Ellerweg 23, 6037 RR, Kelpeler ("Ellerweg"). De Zonnerente wordt gemeten en gekoppeld aan locatie Leveroyseweg en om die reden worden hieronder de specificaties van dat PV-systeem gepresenteerd. Voor de financiële analyse en risico inschatting is wel gebruikt gemaakt van de inkomsten en operationele kosten van beide systemen.

De verantwoordelijkheid voor het structureren, aansturen van- en toezien op de installatiewerkzaamheden en uitvoeren van de exploitatie van het Zonnestroomsysteem gelegen op de Leveroyseweg 10, 6903 NE, Heythuysen ligt bij Give Real Energy B.V.

Met de opbrengst van de Uitgifte van 2.400 Zon Obligaties, waarmee in totaal een bedrag van **EUR 60.000,-** gemoeid is, wordt beoogd om 1.905 zonnepanelen te financieren en te exploiteren in Heythuysen.

De aanschaf en exploitatie van het Zonnestroomsysteem wordt voor 21% gefinancierd middels storting van het eigen vermogen van de Uitgevende Instelling, voorts wordt 9% gefinancierd door middel van de Uitgifte van de in deze Aanbieding beschreven achtergestelde Zon Obligaties, en de resterende 70% wordt door de Uitgevende Instelling gefinancierd middels een Senior Vreemd Vermogen Projectfinanciering verstrekt door ZPD Zonfonds 1 B.V. (hierna ook **Senior Vreemd Vermogen Projectfinancier**) waartoe de Uitgevende Instelling reeds in bezit is van een financieringsovereenkomst.

Een Zon Obligatie is een vorderingsrecht op naam van de houder van de Zon Obligatie jegens de Uitgevende Instelling, waaraan de rechten zijn verbonden als uiteengezet in de voorwaarden verbonden aan de Zon Obligaties zoals opgenomen in Bijlage 7 – Obligatievoorwaarden (de **Obligatievoorwaarden**). De inschrijving op de Obligatielening staat **open** van **21 april 2022, 13:00 uur** tot en met **02 juni 2022, 23:59 uur**, met dien verstande dat de Uitgevende Instelling de inschrijvingsperiode eerder kan beëindigen of verlengen. Iedere Nederlandse ingezetene kan zich inschrijven. Toewijzing van de Zon Obligaties geschiedt ter discretie van de Uitgevende Instelling en geschiedt als regel op volgorde van de datum van inschrijving.

De looptijd van een Zon Obligatie vangt aan op de datum van uitgifte van de Zon Obligatie (verwacht 07 juni 2022) en eindigt, behoudens in het geval van vervroegde aflossing ter discretie van de Uitgevende Instelling in uitzonderlijke gevallen, op 06 juni 2037 (looptijd van 15 jaar).

De inkomsten van de 1.905 zonnepanelen zullen worden aangewend ter dekking van de jaarlijkse exploitatiekosten en ten behoeve van de financieringskosten; zijnde rente en aflossing op de Senior Vreemd Vermogen Projectfinancier, en de achtergestelde Zon Obligatielening.

De jaarlijkse variabele rentecoupon (de ZonneRente) die elk van de Zon Obligaties draagt over hun uitstaande hoofdsom per Renteperiode, met ingang van de Uitgiftedatum tot aan de Expiratiedatum, is afhankelijk van, en gelijk aan 1/152.400^{ste} van de totale opgewekte zonnestroom door het Zonnestroomsysteem tijdens de Renteperiode maal de voor de Renteperiode geldende Stroomprijs. Betaling van de ZonneRente vindt plaats jaarlijks op 27 juni van ieder jaar.

De aflossing van de Zon Obligaties per ZonneRente periode, ter grootte van 1/15^e van de totale Zon Obligatielening, zal na afloop van iedere Renteperiode worden uitbetaald uiterlijk 3 weken na verloop van de Renteperiode, jaarlijks op 27 juni of zoveel eerder als de Uitgevende Instelling overgaat tot vervroegde aflossing met inachtneming van artikel 6.2. en 6.3 van de Obligatievoorwaarden. De laatste aflossing zal plaatsvinden uiterlijk 3 weken na 06 juni 2037 (de **Expiratiedatum**).

Mededelingen vooraf

Geïnteresseerden wordt nadrukkelijk geadviseerd dit Informatie Memorandum en het AFM Informatiedocument zorgvuldig te lezen, kennis te nemen van de volledige inhoud ervan en, waar nodig, onafhankelijk advies in te winnen teneinde zich een afgewogen oordeel te vormen omtrent de risico's verbonden aan de aankoop van één of meer Zon Obligaties. Een beschrijving van de risico's is opgenomen in Hoofdstuk 6 van dit Informatie Memorandum.

Aangezien het vermogen dat wordt aangetrokken door de uitgifte van de Zon Obligaties, mede gelet op de juridische en economische eigenschappen van dat vermogen en de rechten en de verplichtingen van de Zon Obligatiehouders, als vreemd vermogen kwalificeert en de obligaties niet als deelnemingsrechten in de zin van artikel 1:1 Wet op het financieel toezicht (**Wft**) kwalificeren, leidt de beoogde structuur niet tot een vergunningsplicht uit hoofde van artikel 2:65 Wft. Artikel 53 lid 2 van de vrijstellingsregeling Wft bepaalt dat het aanbieden van effecten aan het publiek zonder een algemeen verkrijgbaar en door de Autoriteit Financiële Markten (AFM) goedgekeurd Prospectus toegestaan is, voor zover het effecten betreft die deel uitmaken van een aanbieding waarbij de totale waarde van de aanbieding, berekend over twaalf maanden, minder dan EUR 5 miljoen bedraagt. Deze Aanbieding is derhalve vrijgesteld van deze prospectusplicht. De Uitgevende Instelling is terzake de Aanbieding niet vergunningsplichtig ingevolge de Wft en staat niet onder toezicht van de AFM. De Uitgevende instelling is wel verplicht de aanbieding te melden bij de AFM (wat zij ook heeft gedaan). Ook is ze verplicht tot het opstellen van het AFM Informatiedocument, welke beschikbaar is op de volgende website: <https://zonnepanelendelen.nl/project/leveroyseweg/>.

Verantwoordelijkheidsverklaring van de Uitgevende Instelling

Uitsluitend de Uitgevende Instelling is verantwoordelijk voor de juistheid en volledigheid van de gegevens die zijn opgenomen in dit Informatie Memorandum, welke is uitgegeven onder de uitsluitende verantwoordelijkheid van de Uitgevende Instelling. De Uitgevende Instelling verklaart dat, na

het treffen van alle redelijke maatregelen om zulks te verklaren en voor zover haar bekend, de gegevens die in dit Informatie Memorandum zijn opgenomen overeenstemmen met de werkelijkheid en dat er geen gegevens zijn weggelaten waarvan vermelding de strekking van dit Informatie Memorandum zou wijzigen.

Dit Informatie Memorandum bevat subjectieve verwachtingen, prognoses, veronderstellingen en aannames die in geen geval mogen worden uitgelegd als een toezegging dan wel een garantie, waarop door een potentiële Zon Obligatiehouder mag worden vertrouwd.

Bepaalde informatie die hierin is opgenomen, is gebaseerd op of afgeleid uit informatie verschaft door derden. Alhoewel de Uitgevende Instelling deze bronnen betrouwbaar acht, heeft zij zulke informatie niet geverifieerd en om deze reden wordt geen enkele verklaring, garantie of toezegging afgegeven, expliciet of impliciet, en geen aansprakelijkheid of verantwoordelijkheid aanvaard door de Uitgevende Instelling met betrekking tot de juistheid of volledigheid van zulke informatie.

Niemand anders dan de Uitgevende Instelling of ZonnepanelenDelen B.V. is gerechtigd enige informatie te verstrekken of enige verklaring af te leggen met betrekking tot de Uitgevende Instelling of de bij dit Informatie Memorandum geboden mogelijkheid van verwerving van Zon Obligaties, voor zover die informatie niet ook in dit Informatie Memorandum vermeld staat. Indien zodanige informatie is verschaft of zodanige verklaringen zijn afgelegd, dient op dergelijke informatie of zodanige verklaringen niet te worden vertrouwd als zijnde verstrekt of afgelegd door of namens de Uitgevende Instelling.

De Uitgevende Instelling behoudt zich het recht voor om de voorwaarden van de Aanbieding aan te passen. In aanvulling hierop kan de informatie in dit Informatie Memorandum worden geactualiseerd, aangevuld en aangepast. Door het verstrekken van dit Informatie Memorandum nemen noch de Uitgevende Instelling, noch haar respectievelijke bestuurders, functionarissen, werknemers, agenten en/of adviseurs de verplichting op zich (maar behouden zich wel het

recht daartoe voor) om een ontvanger te voorzien van toegang tot enige bijkomende informatie of om enige onnauwkeurigheid en/of onjuistheden in zulke informatie te corrigeren. Echter, als er sprake is van een materiële aanpassing zal een aangepaste versie van dit Informatie Memorandum of een aanvullend document worden verspreid aan de ontvangers van dit Informatie Memorandum (behalve aan degenen wier inschrijving op de Zon Obligaties is afgewezen), al naar gelang de omstandigheden. De overhandiging van dit Informatie Memorandum is onder geen enkele omstandigheid een verklaring of impliceert dat de informatie hierin juist is op een datum gelegen na de datum van dit Informatie Memorandum.

De inhoud van dit Informatie Memorandum mag niet zonder de uitdrukkelijke schriftelijke goedkeuring van de Uitgevende Instelling en ZonnepanelenDelen worden gereproduceerd, verspreid, gepubliceerd, gekopieerd of openbaar gemaakt aan derden. Dit Informatie Memorandum blijft te allen tijde eigendom van de Uitgevende Instelling.

Dit Informatie Memorandum dient in samenhang met de Bijlagen te worden gelezen. In geval van discrepantie tussen de tekst van dit Informatie Memorandum en de Bijlagen van dit Informatie Memorandum zullen de Bijlagen prevaleren.

Het aanbod tot verkrijging van de Zon Obligaties wordt uitsluitend beheerst door het Nederlands recht. Dit Informatie Memorandum verschijnt alleen in de Nederlandse taal. Alle bedragen zijn in euro. Door ontvangst van dit Informatie Memorandum gaat de ontvanger onvoorwaardelijk akkoord met vrijwaringen als opgenomen in dit Informatie Memorandum en stemt de ontvanger er tevens mee in de informatie gegeven in dit Informatie Memorandum strikt vertrouwelijk te houden. Een belegger die als eiser een vordering bij een rechterlijke instantie aanhangig maakt met betrekking tot de informatie in het Informatie Memorandum dient, indien van toepassing volgens het toepasselijke recht van een lidstaat van de Europese Unie, de kosten voor vertaling van dit Informatie Memorandum te dragen voordat de rechtsvordering wordt ingesteld. Dit Informatie Memorandum is vastgesteld op **15-04-2022**.

2. Inhoudsopgave

1. BELANGRIJKE INFORMATIE.....	1
LEESWIJZER.....	1
SAMENVATTING VAN DE AANBIEDING.....	1
MEDEDELINGEN VOORAF.....	2
VERANTWOORDELIJKHEIDSVERKLARING VAN DE UITGEVENDE INSTELLING.....	2
2. INHOUDSOPGAVE.....	4
3. ZONNEDAK LEVEROYSEWEG.....	5
KERNINFORMATIE.....	5
INSTALLATIE.....	5
PRODUCTIEVERWACHTING.....	5
EXPLOITATIE.....	5
INVESTERING.....	6
4. SAMENVATTING VAN DE AANBIEDING.....	7
DE AANBIEDING.....	7
ZONNERENTE & RENDEMENT.....	8
PROGNOSE ZONNERENTE.....	8
VOORDEEL VOOR KLANTEN VAN GREENCHOICE.....	9
PROGNOSE ZONNERENTE GREENCHOICE KLANTEN.....	9
SAMENVATTING VAN DE BETROKKEN PARTIJEN.....	10
5. UITGEVENDE INSTELLING & BETROKKEN PARTIJEN.....	12
UITGEVENDE INSTELLING.....	12
AAN FINANCIERING GERELATEERDE PARTIJEN.....	12
OVERIGE AAN EXPLOITATIE GERELATEERDE PARTIJEN.....	14
6. RISICO'S.....	16
RISICO'S TIJDENS BOUW.....	16
RISICO'S TIJDENS EXPLOITATIE.....	16
RISICO'S VAN CONTRACTPARTIJEN.....	17
RISICO'S VERBONDEN AAN DE ZON OBLIGATIELENING.....	18
OVERIGE RISICO'S.....	19
ZEKERHEDEN.....	19
7. FINANCIËLE ANALYSE.....	21
ALGEMEEN.....	21
TIMING.....	21
INKOMSTEN.....	21
UITGAVEN.....	22
RESULTERENDE KASSTROOM.....	23
WINSTUITKERINGSBELEID EN LIQUIDITEITSRISICO.....	23
RENDEMENTSBEREKENING ZON OBLIGATIE.....	23
8. FISCALE INFORMATIE.....	24
PARTICULIERE DEELNEMER.....	24
ZAKELIJKE DEELNEMER.....	24
9. DEELNAME ZON OBLIGATIES.....	25
DEELNAME.....	25
INSCHRIJVING.....	25
BETALING.....	25
BIJLAGE 1 - DEFINITIES.....	26
BIJLAGE 2 – OVERZICHT VAN BELANGRIJKE DATA.....	28
BIJLAGE 3 - TECHNISCHE SPECIFICATIES PV-INSTALLATIE.....	29
BIJLAGE 4 – KASSTROOMOVERZICHT ZONNEDAK LEVEROYSEWEG.....	33
BIJLAGE 5 - STATUTEN STICHTING ZONNEDELERS.....	35
BIJLAGE 6 - STATUTEN GIVE REAL ENERGY B.V.....	40
BIJLAGE 7 – OBLIGATIEVOORWAARDEN.....	57
BIJLAGE 8 – ADRESSEN.....	69

3. Zonnedak Leveroyseweg

Kerninformatie

De specificaties van het Zonnestroomsysteem zijn als volgt:

Locatie:	Leveroyseweg 10, 6093 NE, Heythuysen.
Zonnepanelen:	1.905 x Jinko Tiger Pro JKM455M-60HL4-V. Totaal 866,78 kWp.
Garantie zonnepanelen:	12 jaar productgarantie en 25 jaar vermogensgarantie >= 84,8%.
Omvormers:	8 x Huawei SUN2000-100KTL-M1 AFI.
Garantie omvormers:	15 jaar productgarantie.
Montagesysteem:	Tritec.
Nominale initiële Jaaropbrengst:	753.592 kWh.

Het Zonnestroomsysteem is rechtstreeks aangesloten op het net. De hoeveelheid opgewekte zonnestroom zal worden bijgehouden door de CEMM Pro datalogger, aangesloten op een gecertificeerde bruto-productiemeter, of door de omvormers

Installatie

Op het moment van Uitgifte is het Zonnestroomsysteem nog niet gebouwd. De productie van de eerste Zonnestroom die voor de ZonneRente in aanmerking komt wordt verwacht op **12 augustus 2022** verwacht.



Hierboven is een impressie te zien van het Zonnestroomsysteem op het dak van het gebouw gelegen aan Leveroyseweg 10. De Zonnepanelen zijn bevestigd op het dak van het gebouw door middel van een montagesysteem van het merk Trittec. De Zonnepanelen zijn geïnstalleerd in oost-west opstelling. In totaal zijn er 1.905 panelen aangesloten op 8 omvormers. Samen zorgen de 8 omvormers ervoor dat de gelijkstroom op laagspanningsniveau die geproduceerd wordt door de zonnepanelen wordt

omgevormd in netconforme wisselstroom. De omvormers zijn via een onderverdeling aangesloten op de netaansluiting van Zonnedak Leveroyseweg.

Er is gekozen voor zonnepanelen van het merk Jinko om twee redenen:

1. Omdat voldaan wordt aan alle door ZonnepanelenDelen gestelde kwaliteitseisen zoals een lineaire prestatiegarantie, enkel positieve power tolerantie, IEC 61215 & 61730 certificering en anti-PID.
2. Omdat deze fabrikant door Bloomberg New Energy Finance o.a. in 2022 is geclassificeerd als een TIER 1 leverancier. Van deze classificering kan afgeleid worden dat het product 'bankable' is omdat ten minste 6 non-development banken in de voorgaande 24 maanden hier non-recourse projectfinanciering voor hebben verstrekt van ten minste 1,5 MWP.

Er is gekozen voor omvormers van het merk Huawei omdat deze onder andere voldoen aan de IEC 62109-1 norm.

Productieverwachting

Om een goede inschatting te maken van de verwachte zonnestroomproductie is er een yield assessment rapport opgesteld met behulp van de specialistische PV software PV*SOL. Dit resulteert in een verwachting van **869 kWh/kWp** en daarmee **753.592 kWh** in het eerste volledige productiejaar.

Exploitatie

De inkomsten van de Uitgevende Instelling, Give Real Energy B.V., bestaan voor dit Zonnestroomsysteem enerzijds uit een vergoeding met een variabel tarief voor de Zonnestroom van Zonnedak Leveroyseweg. Hiertoe is een Exploitatieovereenkomst voor een periode van 15 jaar afgesloten met R.H.B.M. van den Boom. Deze variabele vergoeding wordt aangevuld met een SDE+ subsidie die reeds is toegewezen aan de Uitgevende Instelling. Ten behoeve van de exploitatie van het Zonnestroomsysteem is er een opstalovereenkomst afgesloten met dakeigenaar R.B.H.M. van den Boom voor het gebruik van het dak van het gebouw voor een periode van 17 jaar.

De jaarlijkse direct aan het Zonnestroomsysteem gelieerde exploitatiekosten bestaan onder andere uit onderhouds- en verzekeringskosten, beheerskosten plus de administratiekosten van de Zon Obligaties. Voor meer informatie over de exploitatie inkomsten en kosten, zie Hoofdstuk 7: Financiële analyse.

Investing

De totale investeringsbegroting exclusief btw voor beide Zonnestroomsystemen bedraagt EUR 853.763,-, onder te verdelen als volgt:

- 95,4%: Kosten voor de zonnepanelen, omvormers, draagconstructie, kabels & toebehoren inclusief

aansluiting op het net, trafo's en projectrechten. Turn-key (op)geleverd.

- 1,5%: Voorbereidingskosten voor onder andere het constructieonderzoek, opstellen van contracten en ontwikkelen van het project.
- 1,6%: Transactiekosten voor het verkrijgen van de Obligatielening en juridische kosten voor het oprichten van de vennootschap.
- 1,5%: Financiële reserves waaronder een post onvoorzien en werkkapitaal teneinde te voorzien in voldoende liquiditeit met name voor de eerste rentebetalingen van de Senior Vreemd Vermogen Projectfinancier.

4. Samenvatting van de Aanbieding

De Aanbieding

De voornaamste kenmerken van de aangeboden Zon Obligatielening zijn als volgt:

- De omvang van de financiering door middel van Zon Obligaties voor Zonnedaak Leveroyseweg bedraagt **EUR 60.000,-** (2.400 Zon Obligaties).
- De nominale waarde en uitgifteprijs per Zon Obligatie (een **ZonneDeel**) bedraagt EUR 25,00 (vijfentwintig euro).
- Ter zake van de Aanbieding worden **géén** emissiekosten berekend.
- De in dit Informatie Memorandum besproken Zon Obligatielening vangt aan op de datum van uitgifte van de Zon Obligaties (verwacht 07 juni 2022) en eindigt, behoudens in het geval van vervroegde aflossing ter discretie van de Uitgevende Instelling, conform artikel 6 van de Obligatievoorwaarden, op 06 juni 2037 (een **looptijd van 15 jaar**).
- De **Renteperiode** bedraagt 12 maanden en vangt aan op 07 juni 2022 t/m 06 juni van elk opvolgend jaar en is betaalbaar op 27 juni¹ na afloop van een Renteperiode (dit in verband met de berekening van de energieproductie, goedkeuring van de Senior Vreemd Vermogen Projectfinancier en verwerking van de betaling).
- De variabele rentecoupon (de **ZonneRente**) per ZonneDeel gedurende de Renteperiode wordt vastgesteld op basis van een variabele Stroomprijs maal **1/152.400^{ste}** van de totale hoeveelheid geproduceerde zonnestroom tijdens de Renteperiode. De factor **1/152.400** is gebaseerd op een totaal van 1.905 zonnepanelen en 80 ZonneDelen per zonnepaneel. Hierbij wordt de energieproductie jaarlijks vastgesteld op basis van de productiedata zoals geregistreerd door de CEMM Pro datalogger, welke is gekoppeld aan een gecertificeerde bruto-productiemeter. Deze energieproductie zal online beschikbaar worden gemaakt door de Uitgevende Instelling. De Stroomprijs per Renteperiode is variabel.
- De variabele rentecoupon (de ZonneRente) kan in enige Renteperiode nooit meer bedragen dan EUR 0,66 per ZonneDeel (de CAP) en nooit minder bedragen dan EUR 0,35 per ZonneDeel (de FLOOR). Dit komt neer op een rendement (IRR) van 4,5% CAP en 2,5% Floor.
- De Zon Obligaties vormen directe en onvoorwaardelijke verplichtingen van de Uitgevende Instelling jegens een Obligatiehouder die onderling gelijk in rang zijn zonder enig verschil in preferentie.
- De Zon Obligaties zijn **achtergesteld** ten opzichte van de Senior Vreemd Vermogen Projectfinanciering. Dit betekent concreet dat de verplichtingen aan Zon Obligatiehouders zijn achtergesteld aan de betaling(verplichting(en)), namelijk rente, aflossing, kosten, provisies en alle overige verschuldigde bedragen, aan de Senior Vreemd Vermogen Projectfinancier. Indien de Uitgevende Instelling door o.a. tegenvallende inkomsten niet kan voldoen aan de betalingen en/of voorwaarden die samenhangen met de Senior Vreemd Vermogen Project Financiering, dan zal de Uitgevende Instelling haar betalingen aan Zon Obligatiehouders moeten opschorten. Voor een gedetailleerde beschrijving van de achterstelling, inclusief een overzicht van de toegestane betalingen conform de kaswaterval, verwijzen we naar Hoofdstuk 5.
- De Zon Obligaties zijn ook **achtergesteld** aan de natuurlijke preferente crediteuren van de Uitgevende Instelling zoals bijvoorbeeld de belastingdienst.
- In geval van faillissement van de Uitgevende Instelling kunnen de Zon Obligatiehouders pas worden terugbetaald indien er nog gelden resteren nadat de schuld aan de Senior Vreemd Vermogen Projectfinancier en de andere (wettelijk) preferente crediteuren is voldaan.
- Indien betalingen aan Zon Obligatiehouders om bovengenoemde reden worden opgeschort, zullen de opgeschorte bedragen worden bijgeschreven op het op enig moment openstaande bedrag van de Hoofdsom en zal de betreffende Uitgevende Instelling alsnog trachten op een later moment,

¹ Indien in enig jaar deze datum niet een dag is waarop banken in Nederland open plegen te zijn, geldt in plaats hiervan de eerstvolgende dag waarop banken open plegen te zijn.

aan haar verplichtingen aan Zon Obligatiehouders te voldoen.

- Het recht van de Zon Obligatiehouder op betaling van de rente en/of het restant van de Hoofdsom van de Zon Obligaties verjaart vijf (5) jaar na het verschuldigd worden daarvan.
- Behoudens de mogelijkheid tot vervroegde aflossing ter discretie van de Uitgevende Instelling in uitzonderlijke omstandigheden (zoals gespecificeerd in artikel 6 van de Obligatievoorwaarden) vindt terugbetaling van de Hoofdsom van de Zon Obligaties plaats volgens een lineair aflossingsschema;
- De **aflossing** van de Zon Obligaties geschiedt jaarlijks volgens een lineair aflossingsschema waarbij de eerste aflossing plaatsvindt op 27 juni 2023 en de laatste aflossing uiterlijk drie weken na 06 juni 2037.
- Ter zekerheid voor de nakoming van de betalingsverplichtingen onder de Zon Obligatielening worden pandrechten in 2^e rang op het Zonnestroomsysteem, de bijbehorende projectcontracten en het saldo van de rekening courant van de Uitgevende Instelling gevestigd.
- De Zon Obligaties zijn beperkt overdraagbaar.
- De Zon Obligaties worden beheerst door Nederlands recht en zijn onderworpen aan de voorwaarden zoals opgenomen in Bijlage 7 - Obligatievoorwaarden.

ZonneRente & Rendement

Vergelijkbaar met een zonnepaneel op uw eigen dak wordt het rendement van uw ZonneDeel deels bepaald door de hoeveelheid opgewekte zonnestroom. De jaarlijkse ZonneRente per ZonneDeel wordt als volgt vastgesteld:

Jaarlijkse ZonneRente per ZonneDeel = Productie in bijbehorende Renteperiode per ZonneDeel x Stroomprijs tijdens deze Renteperiode:

- **Productie:** per Zonnepaneel wordt ieder jaar op basis van de productiegegevens vastgesteld hoeveel zonnestroom deze heeft opgewekt. Deze Productie per zonnepaneel is het rekenkundig gemiddelde van de totale productie in het jaar van de Renteperiode. De productie per zonnepaneel bestaat derhalve uit 1/1.905^e deel van de totale jaarlijkse productie. De productie per ZonneDeel bedraagt 1/80^e van de productie per zonnepaneel,

dat is daarmee dus **1/152.400^{ste}** van de totale opgewekte zonnestroom per Renteperiode.

- **Stroomprijs:** Dit is een jaarlijks **variabel** tarief wat de som is van (a) een vaste opslag van EUR 5,20/MWh en (b) het variabele Markttarief. Dit Markttarief zal aan het begin van iedere Renteperiode worden vastgesteld aan de hand van de ICE Endex, op basis van de Endex 12-0-12 (base, end of day) formule voor de bij deze Renteperiode behorende periode. Deze prijs zal jaarlijks beschikbaar worden gemaakt door de Uitgevende Instelling.
- **Cap en Floor:** In verband met grotendeels vaste exploitatie inkomsten kan de ZonneRente in enige Renteperiode nooit meer bedragen dan EUR 0,66 per Zonnedeel (de CAP) wat neerkomt op een rendement (o.b.v. IRR) van 4,5%. Eerlijkheidshalve is er ook een Floor van toepassing. De ZonneRente kan in enige Renteperiode nooit minder bedragen dan EUR 0,35 per ZonneDeel (de FLOOR) wat neerkomt op een rendement (o.b.v. IRR) van 2,5%. Indien op enig moment de CAP of de FLOOR waarde van toepassing is, dan zal de hieruit voortvloeiende ZonneRente worden vastgesteld door de Productie voor de Renteperiode zodanig bij te stellen dat, gegeven de voor de Renteperiode van toepassing zijnde Stroomprijs, het CAP of FLOOR bedrag tot stand komt.

Prognose ZonneRente

Hieronder volgt een prognose van de verwachte opbrengst van een ZonneDeel over de gehele looptijd. De berekening van de verwachte opbrengst per ZonneDeel is gebaseerd op de volgende aannames:

- **Looptijd:** de looptijd van een Zon Obligatie is 15 jaar vanaf de datum van uitgifte van de Zon Obligatie, verwacht op 07 juni 2022 en derhalve tot 06 juni 2037.
- **Productie:** op basis van de te verwachten jaarlijkse zonne-instraling en de te verwachten verliezen in de kabels en de omvormers is de verwachte productie 869 kWh/kWp. Dit is omgerekend 356,0 kWh per zonnepaneel in het eerste volledige productiejaar. Vervolgens corrigeren we deze productie met een jaarlijkse degradatie factor van het zonnepaneel van 0,55% per jaar om tot een gemiddelde productie van 403,5 kWh per zonnepaneel, per jaar, over een periode van 15 jaar te komen. De Productie per Zonnedeel is 1/80^e hiervan, zijnde 5,0 kWh.

- **Stroomprijs:** Dit is een jaarlijks **variabel** tarief wat de som is van (a) een vaste opslag van EUR 5,20/MWh en (b) het variabele Markttarief. Omdat we op dit moment het van toepassing zijnde Markttarief nog niet kunnen bepalen (dit kan pas op de Uitgiftedatum) gebruiken we bij deze berekening een andere referentiedatum, namelijk 28-03-2022. De Stroomprijs inclusief de vaste opslag wordt daarmee verondersteld 10,60 cent per kWh te zijn (om precies te zijn EUR 106,02/MWh).
- De netto-opbrengst van één (1) Zon Obligatie, met een opbrengst overeenkomstig aan 1/80^e zonnepaneel, is op basis hiervan:

Nominale waarde	- EUR 25,00
ZonneRente 15 jaar	+ EUR 7,54
Terugbetaling Inleg	+ EUR 25,00
Totaal	+ EUR 7,54 (IRR 3,5%)

Afhankelijk van de aannames over de ontwikkeling van de productie (769 kWh/kWp <> 969 kWh/kWp) kan het rendement op basis van bovenstaande aannames als volgt variëren:

		Productie zonnestroom				
		769	819	869	919	969
Ontwikkelingen stroomprijs	-3,0%	2,7%	2,8%	3,0%	3,1%	3,3%
	-2,5%	2,8%	2,9%	3,0%	3,2%	3,4%
	-2,0%	2,8%	3,0%	3,1%	3,3%	3,5%
	-1,5%	2,9%	3,0%	3,2%	3,4%	3,6%
	0,0%	3,1%	3,3%	3,5%	3,7%	3,9%
	1,5%	3,4%	3,6%	3,8%	4,0%	4,2%
	2,0%	3,5%	3,7%	3,9%	4,1%	4,3%
	2,5%	3,6%	3,8%	4,0%	4,2%	4,3%
	3,0%	3,7%	3,9%	4,1%	4,2%	4,3%

TABEL 1: RENDEMENTSVERWACHTINGEN VIA ZONNEPANELENDELEN.NL

De effectieve ZonneRente over de volledige looptijd wordt berekend aan de hand van de 'Internal Rate of Return' (IRR). De IRR is het te verwachten rendement op een investering, waarbij rekening wordt gehouden met de hoogte en het moment van de kasstromen voor opbrengsten en uitgaven (verdiscontering) ten aanzien van de investering. Hierbij wordt er vanuit gegaan dat over de uit te keren som een vergelijkbaar rendement behaald kan worden gedurende de looptijd van de investering. **Het effectieve rendement in het uitgangsscenario, uitgedrukt als de IRR, bedraagt 3,5%.**

De jaarlijkse ZonneRente kan ook worden uitgedrukt als een percentage t.o.v. de uitstaande Hoofdsom gedurende het jaar waarover de ZonneRente is ontvangen. Omdat jaarlijks 1/15^e van de Hoofdsom wordt afgelost, en gedurende de looptijd rekening wordt gehouden met degradatie van de zonnepanelen, verandert het ZonneRente percentage gedurende de looptijd als volgt:

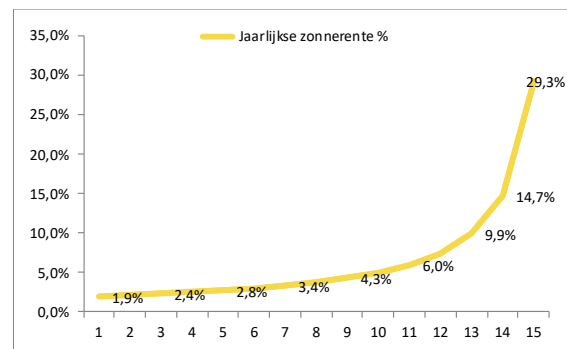

Voordeel voor klanten van Greenchoice

ZonnepanelenDelen heeft met Greenchoice afgesproken dat Greenchoice jaarlijks de ZonneRente uitkeert aan Zon Obligatiehouders die tijdens de renteperiode en ten tijde van de uitbetaling geregistreerd staan als klant van Greenchoice.

Klanten van Greenchoice ontvangen hun ZonneRente in de vorm van een korting op hun energierekening. Deze korting is gebaseerd op de door hun Zon Obligatie opgewekte hoeveelheid zonnestroom en het tarief inclusief een opslag van 21% (deze is momenteel gelijk aan het huidige btw-percentage) dat de Zon Obligatiehouder bij Greenchoice heeft op het moment van verrekening. Het rendement is daarmee extra aantrekkelijk als je overstapt naar Greenchoice, bijvoorbeeld via het Zoncontract van ZonnepanelenDelen.²

Prognose ZonneRente Greenchoice klanten

Hieronder volgt een prognose van de verwachte opbrengst van een ZonneDeel voor Zon Obligatiehouders die tevens een leveringsovereenkomst hebben met **Greenchoice**. In navolging op de eerdergenoemde aannames is hierbij het volgende van belang:

² De verrekening vindt plaats over het afgenomen volume door de Zon Obligatiehouder bij Greenchoice. Indien de Zon Obligatiehouder meer zonnestroom heeft opgewekt dan

afgenomen, wordt over dit meervolume de 'normale' zonnerente uitgekeerd, thans € 10,60/kWh.

- In de berekening is uitgegaan van een **fictieve** prijsberekening met een vast, **indicatief tarief voor 1 jaar**, rekening houdend met de gestegen en nog altijd fluctuerende energieprijzen. Let op: vaste contracten zijn momenteel niet af te sluiten bij Greenchoice. Deze tarieven dienen puur als rekenvoorbeeld.
- Een Piek/Dal verhouding van 55% voor productie van zonne-energie in het hoog tarief, en 45% in het laag tarief.

De netto-opbrengst van één (1) Zon Obligatie, met een opbrengst overeenkomstig aan 1/80^e zonnepaneel, is op basis hiervan:

Nominale waarde	- EUR 25,00
Voordeel 15 jaar	+ EUR 16,49
Terugbetaling Inleg	+ EUR 25,00
Totaal	+ EUR 16,49 (IRR 7,1%)

Afhankelijk van de aannames over de ontwikkeling van de productiefactor (769 kWh/kWp <> 969 kWh/kWp) kan het rendement op basis van bovenstaande aannames als volgt variëren:

Ontwikkelingen stroomprijs	Productie zonnestroom				
	769	819	869	919	969
-3,0%	5,6%	5,9%	6,2%	6,5%	6,8%
-2,5%	5,7%	6,0%	6,3%	6,6%	6,9%
-2,0%	5,8%	6,1%	6,5%	6,8%	7,1%
-1,5%	5,9%	6,3%	6,6%	7,0%	7,3%
0,0%	6,4%	6,8%	7,1%	7,5%	7,9%
1,5%	6,9%	7,3%	7,7%	8,1%	8,5%
2,0%	7,1%	7,5%	7,9%	8,3%	8,6%
2,5%	7,3%	7,7%	8,1%	8,4%	8,7%
3,0%	7,5%	7,9%	8,2%	8,5%	8,7%

TABEL 2: RENDEMENTSVERWACHTINGEN VOOR KLANTEN VAN GREENCHOICE

De effectieve ZonneRente over de volledige looptijd wordt berekend aan de hand van de IRR. Op deze manier wordt het rentepercentage vastgesteld dat overeenkomstig is met een lening die gelijke kasstromen heeft. **Het effectieve rendement in het uitgangsscenario, uitgedrukt als de IRR, bedraagt 7,1%.**

Ook voor klanten van Greenchoice kan de jaarlijkse ZonneRente inclusief opslag worden uitgedrukt als een percentage ten opzichte van de uitstaande Hoofdsom gedurende het jaar waarover de ZonneRente is ontvangen:

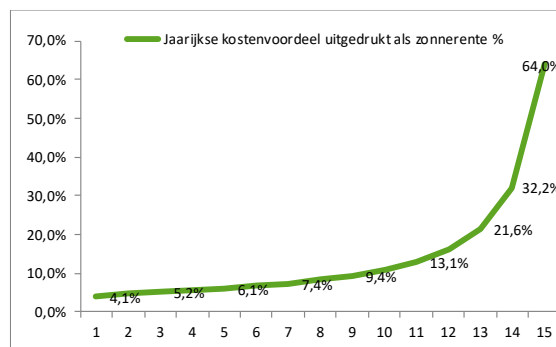

Greenchoice koppelt het rendement aan de persoonlijke kale energieprijzen van investeerders en geeft hierop een toeslag van 21% (gelijk aan de BTW). De energieprijzen zijn de laatste tijd sterk gestegen. De energiemarkt is op dit moment nog erg onzeker, daarom biedt Greenchoice momenteel geen vaste tarieven aan. Onderstaand voorbeeld is daarom puur als rekenvoorbeeld bedoeld en de getoonde tarieven zijn daarmee ook indicatief. In de berekening van het rendement is uitgegaan van een klant die 15 jaar lang stroom afneemt voor deze prijs. Voor een actueel passend en (voorlopig) variabel tarief kan contact worden opgenomen met de klantenservice van Greenchoice (T:010-3028310). Vermeld hierbij dat het om dit project via ZonnepanelenDelen gaat.

Hoewel het rendement op de investering voor een klant van Greenchoice hoger is, is de Uitgevende Instelling niet bekend met de tarieven voor levering en de overige voorwaarden van Greenchoice. Het is aan de Zon Obligatiehouder zelf om te beoordelen of een Leveringsovereenkomst met Greenchoice in zijn of haar specifieke geval gunstig is.

Een uitgebreide berekening van de beschreven prognose van het rendement is terug te vinden in het kasstroomoverzicht in **Bijlage 4**.

Samenvatting van de betrokken Partijen

Give Real Energy B.V. koopt een zonne-energie-installatie van PV-projecten B.V. en levert de zonnestroom aan R.H.B.M. van den Boom voor locatie Leveroyseweg en aan H.C.A.M van den Boom voor locatie Ellerweg op basis van een Exploitatieovereenkomst voor een periode van 15 jaar. Tevens heeft Give Real Energy B.V. een opstalovereenkomst afgesloten met dakeigenaar R.B.H.M. van den Boom voor locatie Leveroyseweg en met H.C.A.M. van den Boom voor locatie Ellerweg voor

het gebruik van het dak van de gebouwen voor een periode van 17 jaar.

De financiering is als volgt samengesteld:

1. Een Senior Vreemd Vermogen Projectfinanciering door de Senior Vreemd Vermogen Projectfinancier.
2. De uitgifte van een achtergestelde Zon Obligatielening waarbij Give Real Energy B.V. wordt ondersteund door ZonnepanelenDelen B.V. die via de Trustee Stichting Zonnedelers de Zon Obligatiehouders vertegenwoordigt.
3. Storting van eigen vermogen door de aandeelhouders van Give Real Energy B.V. zijnde Arbor Reaal B.V.

5. Uitgevende instelling & betrokken partijen

Dit hoofdstuk beschrijft de Uitgevende Instelling en de verschillende partijen die betrokken zijn bij de ontwikkeling, realisatie en exploitatie van Zonedak Leveroyseweg.

Uitgevende instelling

Give Real Energy B.V. is gevestigd aan de Leveroyseweg 10 in Heythuysen. Zij is de Uitgevende Instelling van de Zon Obligaties en is juridisch en economisch gerechtigde van de zonnepanelen, omvormers, bijbehorende kabels en montagemateriaal, alsmede van alle andere vermogensbestanddelen van het Zonnestroomsysteem. De Kerngegevens van de Uitgevende Instelling zijn als volgt:

Rechtsvorm	besloten vennootschap met beperkte aansprakelijkheid
KvK-registratie	82949042
Toepasselijk recht	Nederlands recht
Adres	Leveroyseweg 10
Plaats	6093 NE, Heythuysen
E-mail	info@giverealenergy.com
Website	n.v.t.

De Uitgevende Instelling is speciaal opgericht ten behoeve van de aanschaf, bouw en exploitatie van het Zonnestroomsysteem. De aandeelhouder is Arbor Reaal B.V.

Het dagelijks bestuur en operationele beheer van de Uitgevende Instelling wordt gevormd door meneer G.C.J. van den Boom op basis van een managementovereenkomst. De Uitgevende Instelling heeft geen personeel in dienst. De statuten van de Uitgevende Instelling zijn aangehecht in Bijlage 6.

Aan financiering gerelateerde partijen

De Senior Vreemd Vermogen Projectfinancier verstrekt een Senior Vreemd Vermogen Projectfinanciering aan de Uitgevende Instelling van EUR 644.000,- met een looptijd van 14,5 jaar en een lineaire aflossing. De belangrijkste kenmerken hiervan zijn verder als volgt:

- Rente. De rente is vast en gemiddeld over 15 jaar 3,63%, dit onder voorbehoud van een groenverklaring van voldoende omvang.

- Zekerheden.

- De Senior Vreemd Vermogen Projectfinancier heeft zekerheidsrechten (pand en hypotheek) op alle activa van de Uitgevende Instelling en een pandrecht op de aandelen in de beherend vennoot van de Uitgevende Instelling en de rechten van de commanditaire vennoten van de Uitgevende Instelling. Deze zekerheden zijn eerste in rang en de tweederangs zekerheid voor de Obligatielening is hieraan achtergesteld, zoals verderop in dit hoofdstuk uitgebreid wordt beschreven;
- Daarnaast zijn er instapovereenkomsten gesloten, met verschillende projectpartijen, die onder andere inhouden dat de Senior Vreemd Vermogen Projectfinancier het recht heeft om bepaalde projectpartijen te vervangen en het beheer van het Zonnestroomsysteem over te nemen of uit te besteden aan een derde.

- Belangrijkste voorwaarden.

- De verhouding tussen de beschikbare kasstromen voor alle rente en aflossingsbetalingen en de hoogte van de rente en aflossingsbetalingen op de Senior Vreemd Vermogen Projectfinanciering (de "Senior Annual DSCR") dient altijd minimaal 1,05 te zijn;
- De verhouding tussen de beschikbare kasstromen voor alle rente en aflossingsbetalingen en de hoogte van de som van de rente en aflossingsbetalingen op Senior Vreemd Vermogen Projectfinanciering en de Zon Obligatielening (de "Total Annual DSCR") dient altijd minimaal 1,00 te zijn;
- de solvabiliteit (garantievermogen gedeeld door het balanstotaal) dient te allen tijde minstens 15% te bedragen.

De in dit Informatie Memorandum beschreven Zon Obligatielening is achtergesteld aan de hiervoor genoemde Senior Vreemd Vermogen Projectfinanciering. Dit betekent concreet dat de verplichtingen aan Zon Obligatiehouders zijn achtergesteld aan betaling van rente en aflossing onder de Senior Vreemd Vermogen Projectfinanciering. Indien de Uitgevende Instelling door o.a. tegenvallende inkomsten niet kan voldoen aan de voorwaarden gesteld aan de Senior Vreemd

Vermogen Projectfinanciering, zal de Uitgevende Instelling betalingen aan Zon Obligatiehouders moeten opschorten.

In geval van faillissement van de Uitgevende Instelling kunnen de Zon Obligatiehouders pas worden terugbetaald nadat de schuld aan de Senior Vreemd Vermogen Projectfinancier en de andere (wettelijk) preferente crediteuren is voldaan. Indien betalingen aan Zon Obligatiehouders worden opgeschort, zullen de opgeschorte bedragen worden bijgeschreven op het restant van de Hoofdsom en zal de betreffende Uitgevende Instelling alsnog trachten op een later moment aan haar verplichtingen aan Zon Obligatiehouders te voldoen.

De achterstelling van verplichtingen onder de Obligatielening aan de verplichtingen onder de Senior Vreemd Vermogen Projectfinanciering wordt formeel vastgelegd in een Achterstellingsakte met de Senior Vreemd Vermogen Projectfinancier.

Een kopie van deze Achterstellingsakte kan per mail worden opgevraagd bij de Uitgevende Instelling, ook is deze beschikbaar op de website <https://zonnepanelendelen.nl/project/leveroyseweg/>. Een aantal belangrijke kenmerken van deze Achterstellingsakte zijn:

- Enige betalingen die zijn gedaan in strijd met de Senior Vreemd Vermogen Projectfinanciering en/of de Achterstellingsakte dienen onmiddellijk op eerste verzoek terug te worden betaald;
- Jaarlijkse betaling van ZonneRente en/of de aflossing op de Zon Obligatielening mag alleen plaatsvinden zonder verplichtte schriftelijke goedkeuring van het de Senior Vreemd Vermogen Projectfinancier als sprake is van een “Toegestane Betaling” zoals omschreven in de Achterstellingsakte, wat inhoudt dat:
 - de betaling plaatsvindt op een moment dat geen verzuim (default) uitstaat of zich zal voordoen onder de Senior Vreemd Vermogen Projectfinanciering (er moet bijvoorbeeld aan de financiële verplichtingen (ratio's) onder de Senior Vreemd Vermogen Projectfinanciering worden voldaan);
 - Indien van toepassing, de Debt Service Reserve Account (DSRA) niet is aangewend, en er staat geen bedrag open onder de DSRA verplichting;

- indien van toepassing, de Onderhoudsreserve (MRA) conform is afspraak volgestort.
- In geval van een faillissement van de Uitgevende Instelling, kunnen de Zon Obligatiehouders niet zelfstandig in de boedel opkomen voor hun vordering onder de Zon Obligatielening.
- De tweederangs zekerheid gehouden door Stichting Zonnedelers (het hypotheekrecht tweede in rang op het Zonnestroomsysteem) mag niet zonder toestemming van de Senior Vreemd Vermogen Projectfinancier worden uitgewonnen en er mag geen mededeling van het pandrecht worden gedaan aan de debiteuren.
- De Stichting Zonnedelers moet als de Senior Vreemd Vermogen Projectfinancier daarom vraagt de tweederangs zekerheden opzeggen (of daarvan afstand doen) en meewerken aan een verkoop van de activa van de Uitgevende Instelling (ook als deze verkoop al voor of buiten een uitwinningsscenario plaatsvindt).
- In de Achterstellingsakte geven de Zon Obligatiehouders een volmacht aan de Senior Vreemd Vermogen Projectfinancier om, als de Stichting dit niet zelf doet, alle bovenstaande handelingen (en alle andere handelingen om uitvoering te geven aan de achterstelling) zelf uit te voeren.

Conform de Inschrijvingsovereenkomst op de Zon Obligatielening zal Stichting Zonnedelers namens iedere individuele houder van één (of meer) Zon Obligatie(s) worden gemachtigd om namens hen de Achterstellingsakte te tekenen.

ZonnepanelenDelen B.V. is een investeringsplatform voor zonne-energieprojecten. Give Real Energy B.V. maakt gebruik van de financiële & administratieve diensten van ZonnepanelenDelen. Zij verzorgen in opdracht de administratie van de Zon Obligaties en de jaarlijkse betaling van de ZonneRente.

Stichting Zonnedelers treedt op als behartiger van de belangen van de houders van Zon Obligaties. Het doel van Stichting Zonnedelers is: (a) het naar eigen inzicht behartigen van de belangen van de houders van Zon Obligaties, (b) het uitoefenen van alle aan de Zon Obligaties verbonden rechten, (waaronder het uitoefenen van stemrechten indien van toepassing), in het belang van de houders van de Zon Obligaties, (c) het beheren en administreren van de Zon Obligaties,

(d) het verkrijgen, houden, beheren, afstand doen van en uitwinnen van zekerheidsrechten ten behoeve van de houders van Zon Obligaties en (e) het verrichten van al hetgeen met het vorenstaande verband houdt of daartoe bevorderlijk kan zijn (zie **Bijlage 5**). De Stichting Zonnedelers wordt bestuurd door vertegenwoordigers van ZonnepanelenDelen B.V.

Overige aan exploitatie gerelateerde partijen

R.B.H.M. van den Boom aan de Leveroyseweg en H.C.A.M. van den Boom aan de Ellerweg zijn eigenaar van de daken van de gebouwen en stellen deze beschikbaar. Dit is vastgelegd in een opstalovereenkomst. Enkele relevante kenmerken van deze overeenkomst zijn:

- Duur. De overeenkomst is voor een onafgebroken periode van 17 jaar, gerekend vanaf startdatum van de installatie van de zonnepanelen.
- In het geval van tussentijdse de- en hermontage van de zonnepanelen als gevolg van verbouwing, onderhoud en/of sloop van het Gebouw zijn de hieruit voortvloeiende kosten voor rekening van de dakeigenaar.

De opgewekte zonnestroom zal direct afgenomen worden door R.H.B.M. van den Boom op basis van een Exploitatieovereenkomst voor locatie Leveroyseweg en door H.C.A.M van den Boom voor locatie Ellerweg. Enkele relevantie kenmerken van deze overeenkomst zijn:

- Duur. De overeenkomst is voor een periode van 15 jaar.
- Tarief. De vergoeding per geleverde kWh zonnestroom onder de Exploitatieovereenkomst is variabel en gebaseerd op het werkelijke effectieve correctiebedrag wat per kalenderjaar wordt vastgesteld door de RVO.

PV-projecten B.V. levert en installeert het Zonnestroomsysteem. Daarnaast zorgt zij voor het jaarlijkse onderhoud. De volgende garanties zijn van toepassing:

- 60 maanden systeemgarantie. Bij niet juiste werking van de verschillende componenten die onder de garantie vallen zal PV-projecten B.V. dit verhelpen, normaal gesproken met inbegrip van vervangings- en verplaatskosten.

- Performance Ratio (PR) Garantie van 82,0%.
- In aanvulling hierop zijn de garanties van de producenten op de individuele componenten van toepassing, zijnde 12 jaar productgarantie en 25 jaar vermogensgarantie op de zonnepanelen, 15 jaar productgarantie op de omvormers en 10 jaar productgarantie op de onderconstructie.

Er wordt tevens een serviceovereenkomst afgesloten met PV-projecten B.V. Deze overeenkomst voorziet in het preventief en correctief onderhoud en noodzakelijke reparatie voor een duur van 15 jaar na oplevering. Deze overeenkomst voorziet erin dat er jaarlijks een inspectie wordt uitgevoerd inclusief verslaglegging en dat de zonnepanelen op basis van 'Spot Cleaning' worden gereinigd indien dit door de onderhoudspartij noodzakelijk wordt geacht voor het realiseren van het overeengekomen rendement (de Performance Ratio).

Verzekeringen Gedurende de exploitatieperiode draagt de Uitgevende Instelling er zorg voor dat de zonnepanelen verzekerd zijn tegen onheil van binnen en buiten. Hiertoe zal zij een verzekering afsluiten bij Avero Achmea (of vergelijkbaar). Enkele relevante kenmerken van deze verzekering zijn:

- Materiële schade: verzekerd is een plotselinge en onvoorziene beschadiging van het Zonnestroomsysteem door een van buitenkomend onheil alsmede verlies van de verzekerde zaak als gevolg van diefstal, mits ontstaan in de verzekeringstermijn. De maximale dekking betreft de vervangingswaarde van het Zonnestroomsysteem, met een maximum van EUR 585.000,-.
- Eigen gebrek: verzekerd is ook eigen gebrek schade (schade veroorzaakt door de aard of een gebrek van de verzekerde zaak zelf). Maximale dekking bedraagt ook hier EUR 585.000,-.
- Productieverlies uit hoofde van bovengenoemde beschadigingen is gedekt tot een maximum van 26 weken;
- Het eigen risico bedraagt EUR 750,-;
- Schade als gevolg van Atoomkernreacties, terrorisme en kwaadwillige besmetting, oorlog, opzet, experimenten en beproevingen, esthetische gebreken, kosten voor revisie, veranderingen en verbeteringen, slijtage, corrosie en oxidatie en

degeneratie van de zonnepanelen is niet verzekerd.

Ter aanvulling op de verzekering tegen onheil van binnen en buiten draagt de Uitgevende Instelling er ook zorg voor dat zij in het bezit is van een aansprakelijkheidsverzekering. Ook hiertoe zal een verzekering worden afgesloten bij Nationale Nederlanden Schadeverzekering Mij. N.V. (of vergelijkbaar). Enkele relevante kenmerken van deze verzekering zijn:

- Maximale dekking per aanspraak per project van EUR 2.500.000,-;
- Maximale dekking per verzekeringsjaar per project van EUR 5.000.000,-;

- Schade aan de opstal veroorzaakt door de PV-installatie is verzekerd onder deze polis;
- Het eigen risico bedraagt EUR 1.000,- ;

RVO: Rijksdienst voor Ondernemend Nederland houdt zich bezig met de uitvoering van een aantal regelingen die vallen onder de verantwoordelijkheid van het Ministerie van Economische zaken. Onder andere houdt zij zich bezig met de toekenning en uitbetaling van de SDE+ Subsidie vergoeding aan producenten van duurzame energie. Voor het Zonnestroomsysteem is de SDE+ Subsidieregeling aangevraagd welke op 16-10-2018 is beschikt met een maximum van EUR 753.809,-.

6. Risico's

In dit hoofdstuk worden de risico's beschreven tijdens de bouw- en exploitatiefase. In beginsel zijn de rente en aflossingsverplichtingen gedekt uit de kasstromen van de door de Uitgevende Instelling in eigendom zijnde zonnepanelen. Er zijn echter risico's van de contractpartijen en overige risico's als gevolg waarvan de (terug)betaling door de Uitgevende Instelling van de ZonneRente en/of de Hoofdsom van de Zon Obligaties niet of niet geheel kan worden voldaan.

Wij kunnen niet alle risico's benoemen die horen bij de aanschaf van één of meer Zon Obligaties. Deze kunnen wij ook niet allemaal voorspellen. Hieronder leggen wij u de belangrijke risico's uit die samenhangen met kasstromen die voortvloeien uit de beoogde aanschaf van de 1.905 zonnepanelen

Risico's tijdens bouw

Tijdsoverschrijding. De installateur PV-projecten B.V. heeft aangegeven maximaal 8 weken nodig te hebben voor de levering en installatie van de zonnepanelen. Oplevering staat derhalve gepland 22 september 2022. Met deze planning is ook gerekend in de rendementsverwachting. Het risico bestaat echter dat deze periode wordt overschreden waardoor de hoeveelheid geproduceerde zonne-energie per Zon Obligatie in de eerste renteperiode lager is dan verwacht waardoor uw rendement lager kan uitkomen dan wordt verwacht.

Kostenoverschrijding. De hoofdaannemer zal de zonnepanelen op basis van een fixed-price-turn-key contract opleveren. De hoofdaannemer is betrokken geweest bij het voorbereidingstraject van dit project én bij de eerdere verbouwing van het Gebouw. Tevens wordt opgemerkt dat er specifieke betaalafspraken zijn gemaakt waarbij de betalingen zijn gekoppeld aan de geleverde werkzaamheden en/of materialen.

Het risico bestaat echter dat er (i) interpretatie verschillen ontstaan met betrekking tot de scope van de uit te voeren werkzaamheden of dat de aannemer onvoorzien (bijvoorbeeld uit hoofde van een faillissement) niet aan zijn verplichtingen kan/wil voldoen. Beide situaties kunnen resulteren in een kostenoverschrijding waarbij de Uitgevende Instelling haar eigen middelen dient aan te wenden ter compensatie. Indien deze middelen niet voorhanden zijn bestaat de mogelijkheid dat het voor Give Real

Energy B.V. niet mogelijk is de (volledige) hoofdsom (tijdig) aan de Zon Obligatiehouder te betalen.

Calamiteiten. In het ongelukkige en thans niet voorziene geval kan het voorkomen dat er gedurende de bouwfase schade aan het Zonnedak ontstaat door oorzaken van buitenaf en/of door nalatigheid van de hoofdaannemer of zijn onderaannemer(s). In dat geval is het mogelijk dat de bouwfase langer duurt dan verwacht en/of delen van de zonne-energieinstallatie vervangen dienen te worden. De installateur zal zorgdragen voor een CAR-verzekering welke de hieruit voortvloeiende kosten zou moeten dekken.

Risico's tijdens exploitatie

Resource Risico. De productieverwachting is gebaseerd op een langjarig gemiddelde zoninstraling en een technische performance ratio zoals uit de Yield Assesment naar voren is gekomen. Een lagere zoninstraling of tegenvallende performance ratio zal een lagere productie tot gevolg hebben, wat zal leiden tot minder inkomsten voor de Uitgevende Instelling en mogelijk een lagere ZonneRente dan verwacht.

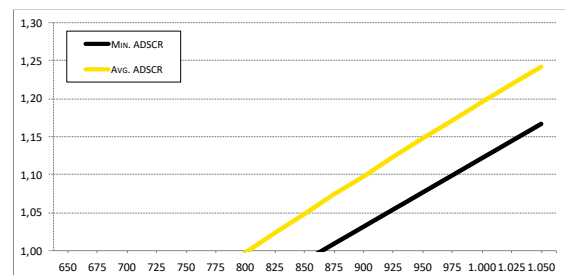

Bij een productiefactor van boven 855 kWh/kWp zijn er **voldoende** middelen om volledig aan de terugbetaalverplichting onder de Zon Obligatielening te kunnen voldoen.

Prijrisico. De marktprijzen voor elektriciteit kunnen in de toekomst dalen of stijgen. Doordat de Uitgevende instelling een jaarlijkse variabele vergoeding ontvangt voor de exploitatie van de zonnepanelen en de SDE+ subsidie inkomsten (tot op zekere hoogte) meebewegen met de marktprijzen voor elektriciteit zijn de inkomsten van de Uitgevende Instelling afhankelijk van de prijs van elektriciteit. Ondanks dat de rentelasten van de Zon Obligaties ook gedeeltelijk afhankelijk zijn van de hoogte van de marktprijs van elektriciteit bestaat het risico dat de inkomsten niet

voldoende zijn om de kosten van de exploitatie en rente en aflossing te voldoen.

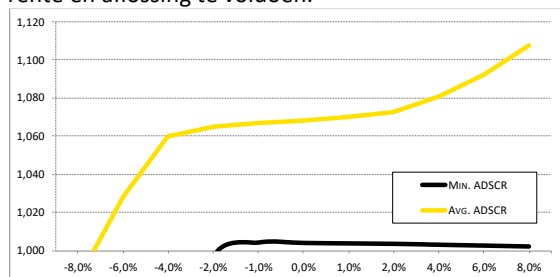

Wanneer de stroomprijs 15 jaar lang ieder jaar met meer dan 2,0% daalt, dan zijn er onvoldoende middelen om volledig aan de terugbetaalverplichting onder de Zon Obligatielening te kunnen voldoen.

Technische gebreken. Het rendement op uw Zon Obligatie (de ZonneRente) is variabel. Deze hangt onder andere af van de hoeveelheid geproduceerde zonne-energie. Het risico bestaat dat het Zonnestroomsysteem niet naar behoren functioneert. In dat geval zal er minder zonnestroom worden opgewekt waardoor er minder inkomsten zijn en/of er extra kosten gemaakt moeten worden voor het herstel van het defect. Dit kan een negatief effect hebben op de hoogte van de ZonneRente en de mogelijkheid voor de Uitgevende Instelling om volledig aan de terugbetaalverplichting onder de Zon Obligatielening te kunnen voldoen.

Calamiteiten. Het risico bestaat dat zich schade aan het Zonnestroomsysteem voordoet door oorzaken van buitenaf. Voor het herstel van de installatie is het Zonnestroomsysteem in deze situatie verzekerd tegen schade door dergelijke oorzaken van buitenaf zoals bijvoorbeeld brand, en normale natuurkrachten zoals wind, storm, hagel, sneeuwdruk en bevroering, blikseminslag.

Indien deze situatie zich voordoet is het mogelijk dat er gedurende kortere of langere tijd geen zonnestroom kan worden opgewekt totdat de installatie is hersteld. Het Zonnestroomsysteem is verzekerd voor een maximale periode van 26 weken tegen dit opbrengstverlies.

Verzekeringen en onverzekerbare risico's. Voor de operationele fase van het Zonnestroomsysteem is een aantal verzekeringen afgesloten. Niet alle risico's met betrekking tot het Zonnestroomsysteem zijn echter verzekeraar. Zo zijn bijvoorbeeld natuurrampen, terroristische aanslagen en oorlogen niet

verzekerbaar. Daarnaast kan het voorkomen dat verzekeringen geen of geen volledige dekking bieden voor specifieke risico's. Bovendien kunnen ontwikkelingen op de verzekeringsmarkt leiden tot hogere verzekeringspremies. Voorgaande kan negatief van invloed zijn op de financiële positie van de Uitgevende Instelling, waardoor zij mogelijk niet of niet tijdig de aflossing van de Zon Obligaties aan de houders van Zon Obligaties kan betalen.

Continuïteitsrisico. In de opstalovereenkomst, met de eigenaar van het dak van het gebouw gelegen aan de Leveroyseweg 10 (R.B.H.M. van den Boom), is overeengekomen dat het Zonnestroomsysteem gedurende een onafgebroken periode van minimaal 17 jaar geëxploiteerd mag worden. Van de overeenkomst wordt een akte ingeschreven in het kadaster, waardoor de exploitatie ook doorgang kan vinden bij een faillissement van de gebouweigenaar. Dit continuïteitsrisico is dus nihil.

Risico's van contractpartijen

Risico van Wanbetaling en/of faillissement van de eigenaar van het dak van het gebouw. Bij faillissement van R.B.H.M. van den Boom blijft het recht om op de daken het Zonnestroomsysteem te mogen exploiteren in stand. Dit is vastgelegd in de opstalovereenkomst.

Risico van Wanbetaling en/of faillissement van de afnemer van de opgewekte stroom. Voor de opgewekte zonnestroom wordt een periodieke vergoeding ontvangen van R.H.B.M. van den Boom. In het onvoorziene geval dat deze afnemer failliet gaat, zal er gezocht moeten worden naar een andere afnemer. Het kan zijn dat hierdoor een andere prijsstructuur voor de inkomsten ontstaat waardoor de inkomsten van de Uitgevende Instelling lager uit kunnen vallen dan verwacht op basis van de huidige Exploitatieovereenkomst of dat het project voortijdig moet worden gestopt. Dit kan ertoe leiden dat de Uitgevende Instelling niet (volledig) en/of niet tijdig de aflossing van de Zon Obligaties aan de houders van Zon Obligaties kan betalen.

Faillissement beheerder. In het geval dat meneer G.C.J. van den Boom gedurende de exploitatie failliet gaat zal er een andere partij gezocht moeten worden die de taken over zal nemen en het management van het zonne-energieproject verzorgt. Dit heeft geen direct effect op de zonne-installatie zelf. De

mogelijkheid bestaat dat kosten hiervoor hoger zullen zijn wat ertoe kan leiden dat het voor de Uitgevende Instelling niet mogelijk is de ZonneRente en de Hoofdsom (tijdig) aan de Zon Obligatiehouder te betalen.

Faillissement leverancier en onderhoudspartij. De mogelijkheid bestaat dat de hoofdaannemer of onderhoudspartij gedurende de looptijd van de Obligatielening niet aan haar verplichtingen voldoet danwel kan voldoen. Indien dit geval zich voordoet, zal een andere partij gevraagd worden deze taken over te nemen. Geprobeerd zal worden om dit onder dezelfde (financiële) condities te laten plaatsvinden. De mogelijkheid bestaat dat de zonnepanelen (tijdelijk) minder stroom opwekken dan verwacht, of dat de kosten van het onderhoud zullen stijgen, hetgeen ertoe kan leiden dat de Uitgevende Instelling onvoldoende geld tot haar beschikking heeft om de ZonneRente op de Obligatielening (tijdig) aan de Zon Obligatiehouder te betalen.

Faillissement andere leveranciers. Voor eventuele andere leveranciers of onderaannemers geldt ook dat in geval van faillissement een andere partij gevraagd wordt de taken van de desbetreffende leverancier of afnemer over te nemen. De mogelijkheid bestaat echter dat de kosten hoger en/of opbrengsten lager zullen zijn, wat ertoe kan leiden dat het voor de Uitgevende Instelling niet mogelijk is de ZonneRente van de Obligatielening (tijdig) aan de Zon Obligatiehouder te betalen.

Contracten en overeenkomsten. De Uitgevende Instelling gaat verschillende contracten en overeenkomsten aan. Ondanks de zorgvuldigheid bij het aangaan van deze overeenkomsten kan er onenigheid ontstaan doordat (bijvoorbeeld) (i) interpretatieverschillen ontstaan of (ii) partijen onvoorzien niet aan hun verplichtingen kunnen/willen voldoen. Afwijkingen in de gemaakte afspraken door niet voorziene omstandigheden kunnen van invloed zijn op het verwachte rendement en de mogelijkheden van de Uitgevende Instelling om aan haar verplichtingen te voldoen.

Risico's verbonden aan de Zon Obligatielening

Beperkte handelbaarheid Zon Obligaties. De Zon Obligaties zullen in beginsel niet op enige gereguleerde markt of multilaterale

handelsfaciliteit worden genoteerd of verhandeld. De Zon Obligaties zijn slechts overdraagbaar wanneer gebruik wordt gemaakt van het daartoe bestemde model Overdrachtsakte en met instemming van de Uitgevende Instelling.

Tussentijdse verhandeling van een Zon Obligatie kan alleen plaatsvinden als zich zowel een koper als een verkoper heeft gemeld bij de Uitgevende Instelling per e-mail via rogervandenboom@icloud.com. De verhandeling van de Zon Obligatie zal geschieden tegen de nominale waarde, of een waarde anderszins overeengekomen tussen kopende en verkopende partij. De Uitgevende Instelling zal gerechtigd zijn ter zake de administratie van de overdracht twee procent (2,0%) van de nominale waarde van de over te dragen Obligaties in rekening te brengen bij de kopende partij, met een minimum van EUR 10,- per transactie.

Waarde van de Zon Obligatie. Het risico bestaat dat gedurende de Looptijd van de Zon Obligaties de waarde van de Zon Obligatie niet objectief te bepalen is, en/of dat bij overdracht van de Zon Obligatie(s) de kopende partij deze wil overnemen voor een prijs anders dan de reële waarde.

Waarde fluctuaties. Op de Zon Obligaties wordt een Rente vergoed die gedurende de Looptijd kan wijzigen. De waardering van de Zon Obligaties is, naast de omstandigheden zoals hierboven onder 'Risico waardering van de Zon Obligaties' beschreven, mede afhankelijk van de ontwikkeling van de marktrente. Een stijging van de marktrente leidt in beginsel tot een waardedaling van de Zon Obligaties en vice versa. Het risico bestaat dat bij verkoop van de Zon Obligaties voor de Aflossingsdatum, de waarde van de Zon Obligaties in het economisch verkeer lager is dan de op dat moment uitstaande Hoofdsom, vanwege een hogere marktrente.

Achterstelling. De Zon Obligatieleningen hebben een achtergesteld karakter. De operationele verplichtingen alle betalingsverplichtingen (rente, aflossing, kosten, provisies en alle overige verschuldigde bedragen) voortvloeiend uit de Senior Vreemd Vermogen Projectfinanciering zullen eerst worden voldaan voordat aan de betalingsverplichtingen (betaling Rente en Aflossing) onder de Zon Obligatieleningen kan worden voldaan. Ook is het mogelijk dat betalingen onder de Zon

Obligatielening niet zijn toegestaan onder de Senior Vreemd Vermogen Projectfinanciering. In geval van faillissement van de Uitgevende Instelling kunnen de Zon Obligatiehouders pas worden terugbetaald nadat de Senior Vreemd Vermogen Projectfinancier en de andere (wettelijk) preferente crediteuren zijn voldaan. Doordat in een dergelijke situatie naar alle waarschijnlijkheid meerdere partijen tegelijkertijd aanspraak maken op het resterende vermogen (de 'boedel') van de Uitgevende Instelling, lopen Zon Obligatiehouders - met een achtergestelde vordering - een groter risico dat zij niet volledig zullen worden terugbetaald.

Ook als de Senior Vreemd Vermogen Projectfinancier de eersterangs zekerheden uitwint (die in verband met de Senior Vreemd Vermogen Projectfinanciering zijn verstrekt), komt de opbrengst na die uitwinning eerst toe aan de Senior Vreemd Vermogen Projectfinancier en pas aan de Zon Obligatiehouders als er een restant is nadat aan alle betalingsverplichtingen (rente, aflossing, kosten, provisies en alle overige verschuldigde bedragen) voortvloeiend uit de Senior Vreemd Vermogen Projectfinanciering is voldaan.

Daarnaast is ook de tweederangs zekerheid gevestigd op het Zonnestroomsysteem in verband met de Zon Obligatielening achtergesteld aan de eersterangs zekerheden van de Senior Vreemd Vermogen Projectfinancier. Dat houdt bijvoorbeeld in dat deze zekerheid niet zonder toestemming van de Senior Vreemd Vermogen Projectfinancier mag worden uitgewonnen. Het kan ook dat op verzoek van de Senior Vreemd Vermogen Projectfinancier de activa waarop de tweederangs zekerheid is gevestigd wordt verkocht en dat de Stichting Zonnedelers aan die verkoop moet meewerken, ook als de verkoopopbrengst dan niet ten goede komt aan de Zon Obligatiehouders.

De Zon Obligatiehouders hebben een preferente positie ten opzichte van de aandeelhouder(s) van de Uitgevende Instelling. De Uitgevende Instelling zal geen dividend of andere uitkeringen doen aan haar aandeelhouder(s) alvorens aan de verplichtingen jegens de Zon Obligatiehouders is voldaan.

Non-recourse. De Zon Obligatielening is een non-recourse financiering. Dat betekent dat de Zon Obligatiehouders uitsluitend een verhaalsrecht hebben op het vennootschapsvermogen van de

Uitgevende Instelling en zich niet kunnen verhalen op het (privé)vermogen van de directie of aandeelhouder(s) van de Uitgevende Instellingen.

Overige risico's

Wet en regelgeving. Opgemerkt dient te worden dat het risico bestaat dat door jurisprudentie, gewijzigde wet- en regelgeving of politieke besluitvorming in algemene zin de positie van de Zon Obligatiehouders kan wijzigen. Dit zou mogelijk financiële, juridische en/of fiscale consequenties voor het Zonnestroomsysteem kunnen hebben. Indien de financiële uitgangspunten van de Zon Obligatie wijzigt als gevolg van jurisprudentie of gewijzigde wet- en regelgeving kan de Uitgevende Instelling op grond van de Obligatievoorwaarden besluiten tot vervroegde aflossing van de Zon Obligaties. Echter, de financieringsmogelijkheden voor een vervroegde gedwongen aflossing door de Uitgevende Instelling zijn beperkt en kunnen meebrengen dat de nominale waarde van een Zon Obligatie (het inlegbedrag van EUR 25,00 per Zon Obligatie) niet of niet geheel aan de Zon Obligatiehouders kan worden terugbetaald.

Samenloop. Een belangrijk risico is gelegen in de samenloop van verschillende risicofactoren, dus wanneer verschillende risicofactoren tegelijkertijd optreden. Een dergelijke samenloop kan leiden tot een situatie waarbij de resterende risico's voor de houders van Zon Obligaties significant zijn, hetgeen gevolgen kan hebben voor de betaling van de verwachte ZonneRente en/of de aflossing van de Zon Obligaties.

Zekerheden

Ter meerdere zekerheid van de terugbetalingsverplichting van de Uitgevende Instelling zullen er de volgende zekerheidsrechten worden gevestigd.

- Een pandrecht in tweede rang op het Zonnestroomsysteem en de projectcontracten;
- Een pandrecht in tweede rang op het saldo van het Depot voor terugbetaling van de Zon Obligatielening;
- Een pandrecht in tweede rang op het saldo van de rekening courant van de Uitgevende Instelling.

Daarnaast zijn afspraken gemaakt m.b.t. de informatieverplichting zodat Stichting ZonneDelers in

het onvoorziene geval van een faillissement
geïnformeerd blijft over de stand van zaken.

7. Financiële Analyse

In beginsel zijn de rente en aflossingsverplichtingen die voortvloeien uit de Zon Obligatielening gedekt uit de kasstromen die samenhangen met de beoogde aanschaf en exploitatie van het Zonnestroomsysteem van Give Real Energy B.V.

Het in dit hoofdstuk beschreven overzicht geeft inzicht in het verloop van de kasstromen en de mogelijkheden tot het betalen van de jaarlijkse rentecoupon (de ZonneRente) en aflossing aan de Senior Vreemd Vermogen Projectfinancier en de Zon Obligatiehouders. Onderstaande toelichting geeft inzicht in de belangrijkste aannames en verwachtingen die ten grondslag liggen aan dit overzicht. In Bijlagen 4a en 4b zijn kasstroomoverzichten opgenomen. Bijlage 4a houdt rekening met de conservatieve berekening van de kasstromen en bijlage 4b gaat uit van de verwachte kasstromen, waarbij rekening is gehouden met de inkomsten uit de gemaakte afgesloten contracten. Deze overzichten zijn gebaseerd op verwachtingen en dienen niet beschouwd te worden als een uitputtende financiële analyse van de van de Uitgevende Instelling.

Algemeen

Om de potentiële Zon Obligatiehouder inzicht te geven in de mate waarin de Uitgevende Instelling aan haar toekomstige rente- en aflossingsverplichtingen kan voldoen is in Bijlage 4 van dit Informatie Memorandum een overzicht van de te verwachten toekomstige kasstromen toegevoegd. Ontvangsten en uitgaven worden toegerekend aan het jaar waarop ze betrekking hebben. Voor het kasstroomoverzicht van Zonedak Leveroyseweg zijn de volgende aannames gedaan:

Timing

- Uitgiftedatum (start Zon Obligatielening): 07 juni 2022, laatste rente en aflossing op 06 juni 2037.
- Eerste productiedatum voor Zon Obligatiehouders: 12 augustus 2022.
- Afschrijving: Lineaire afschrijving van het Zonnestroomsysteem in 16 jaar.
- Het kasstroomoverzicht wijkt af van de standaard boekjaren omdat jaar 1 correspondeert met het eerste Productiejaar, en niet het eerste kalenderjaar.

Inkomsten

Het verwachte rendement van de investering in het Zonnestroomsysteem is afhankelijk van een aantal aannames en prognoses. De belangrijkste aannames en prognoses ten behoeve van de inkomsten van de Uitgevende Instelling zijn hieronder weergegeven.

- De verwachte hoeveelheid te produceren zonnestroom bedraagt 869 kWh/kWp. Dit is omgerekend gemiddeld 395,6 kWh per zonnepaneel en 753.592 kWh in zijn totaliteit in het eerste volledige exploitatiejaar. Deze opbrengstverwachting is afgeleid van diverse rekenprogramma's. Om te komen tot een langjarige gemiddelde opbrengst corrigeren we deze verwachte productie vervolgens met een jaarlijkse degradatiefactor van het zonnepaneel van 0,55% per jaar.
- De opgewekte zonnestroom van de zonnepanelen wordt verrekend op basis van een variabele jaarlijkse vergoeding (de Exploitatieovereenkomst met R.H.B.M. van den Boom). De inkomsten die hieruit voortvloeien zijn een product van de geproduceerde hoeveelheid zonnestroom per jaar en een variabel tarief welke jaarlijks wordt aangepast aan veranderende marktprijzen aangevuld met een vaste opslag.
- Voor de volledige looptijd van de overeenkomst is uitgegaan van een vergoeding die voor de prognose is gebaseerd op de basisenergieprijs en wordt afgeleid van de marktprijs voor elektriciteit (inclusief Garanties van Oorsprong). Voor het eerste jaar is gerekend met een prijs van EUR 54,10/MWh wat resulteert in inkomsten van EUR 40.769,- in jaar 1.
- Bovenop de verkregen leveringsvergoeding onder de Exploitatieovereenkomst verstrekt de overheid een exploitatiesubsidie; de SDE+ Subsidie. Deze vult de elektriciteitsprijs aan tot het fasebedrag van een gewogen gemiddelde van 8,04 eurocent per kWh (EUR 80,41 per MWh) over een periode van 15 jaar op basis van 950 vollasturen per jaar. Hierbij bedraagt het maximale subsidietarief EUR 53,41 per MWh welke gebaseerd is op een basisenergieprijs van EUR 27,- per MWh. Dit houdt in dat wanneer de jaargemiddelde marktprijs van elektriciteit voor Zonnestroom daalt tot onder deze minimum basisenergieprijs, voor het deel

onder deze minimum basisprijs geen compensatie door de SDE+ Subsidie plaatsvindt. Voor het eerste productiejaar is uitgegaan van een marktprijs van elektriciteit die hoger is dan de basis energieprijs van EUR 27,- per MWh, namelijk EUR 49,10 per MWh, waarmee een subsidie van 80,41 per MWh wordt verkregen.

De factoren die invloed hebben op bovenstaande hypothesen kunnen door de leden van de bestuurs-, leidinggevende of toezichthoudende organen van de Uitgevende Instelling niet worden beïnvloed.

De vermelde 'totale operationele inkomsten' uit het kasstroomoverzicht worden verkregen door de afzonderlijke berekeningen van de exploitatie inkomsten en de SDE subsidie inkomsten bij elkaar op te tellen.

Uitgaven

De jaarlijks terugkerende kosten bestaan uit vaste exploitatiekosten (actieve monitoring, periodieke controle en onderhoud, verzekeringskosten en financiële administratiekosten van de Zon Obligaties) en variabele exploitatiekosten zijnde de financieringskosten en belastingen. In onderstaand overzicht is uitgegaan van cijfers van beide locaties. In Bijlage 4 wordt onderscheid gemaakt per locatie.

Éénmalige kosten. Dit betreft kosten die eenmalig gemaakt dienen te worden ter zake de uitgifte van de Zon Obligatielening.

Vaste exploitatiekosten. Alle exploitatiekosten zijn geïndexeerd en nemen met 2,0% per jaar toe. In de financiële prognose zijn onder andere als exploitatiekosten opgenomen:

- Kosten voor de netaansluiting en meetdiensten bedragen EUR 2.486,- op jaarbasis;
- Kosten voor de verzekeringen van het Zonnestroomsysteem tegen (1) onheil van binnen en buiten, (2) bedrijfsonderbreking, (3) opbrengstderving, en (4) aansprakelijkheid bedragen EUR 2.786,- inclusief assurantiebelasting op jaarbasis;
- Onder het beheer vallen taken zoals het beheren van diverse contracten van het Zonnestroomsysteem en het (laten) uitvoeren van de financiële administratie inclusief het laten

opstellen van een samenstelverklaring. De jaarlijkse kosten hiervoor bedragen EUR 2.500,-;

- Kosten voor monitoring, controle en service & onderhoud zijn tezamen begroot op EUR 5.526,- op jaarbasis. In het eerste jaar is sprake van aanvullende aanloopkosten.
- Er wordt geen huurvergoeding voor het gebruik van het dak van het gebouw in rekening gebracht.

De factoren die invloed hebben op bovenstaande hypothesen kunnen door de leden van de bestuurs-, leidinggevende of toezichthoudende organen van de Uitgevende Instelling in beperkte mate worden beïnvloed, in die zin dat als gevolg van de door hen te voeren contractuele onderhandelingen de kosten in beperkte mate hoger of lager kunnen uitvallen.

De vermelde 'totale exploitatiekosten' worden verkregen door de afzonderlijke éénmalige, vaste en variabele exploitatiekosten bij elkaar op te tellen.

Belasting. Er wordt uitgegaan van het fiscale regime geldend in 2022-2023 (zie Hoofdstuk 8). In de prognose is gerekend met een vennootschapsbelastingtarief van 15,0% over de eerste EUR 395.000,- aan belastbare winst, en 25,8% hierna. In verband met de overzichtelijkheid is de btw buiten beschouwing gelaten in het kasstroomoverzicht.

De factoren die invloed hebben op bovenstaande hypothese met betrekking tot de belasting kunnen door de leden van de bestuurs-, leidinggevende of toezichthoudende organen van de Uitgevende Instelling in het geheel niet worden beïnvloed.

De vermelde 'beschikbare kasstroom voor rente en aflossing vreemd vermogen' wordt verkregen door belasting in mindering te brengen op de operationele kasstroom.

Uitgaven gerelateerd aan financieringsactiviteiten.

Naast de exploitatiekosten zijn er kosten met betrekking tot de financieringsactiviteiten. Dit zijn de rente en aflossing op de Senior Vreemd Vermogen Projectfinanciering en de rente en aflossing op de Zon Obligatielening. De financieringslasten op de Senior Vreemd Vermogen Projectfinanciering staan gespecificeerd in hoofdstuk 5. De financieringslasten

uit hoofde van de Zon Obligatielening staan gespecificeerd in hoofdstuk 4.

De factoren die invloed hebben op bovenstaande hypothesen kunnen door de leden van de bestuurs-, leidinggevende of toezichthoudende organen van de Uitgevende Instelling in zeer beperkte mate worden beïnvloed, in die zin dat de tarieven en voorwaarden reeds zijn vastgelegd ten tijde de Uitgifte van de Zon Obligatielening.

Resulterende kasstroom

De resulterende kasstroom wordt verkregen door de uitgaven gerelateerd aan financieringsactiviteiten in mindering te brengen op de beschikbare kasstroom voor rente en aflossing Vreemd Vermogen. Het resulterende saldo is jaarlijks beschikbaar voor onder andere betaling van dividend.

In het kasstroomoverzicht zijn de dividendbetalingen niet meegenomen. Reden hiervoor is dat deze betalingen zijn achtergesteld aan de betalingen aan de Vreemd Vermogen Projectfinancier en de Zon Obligatiehouders en er voorwaarden zijn verbonden aan de uitbetaling hiervan (zie hieronder). Wanneer is voldaan aan deze voorwaarden zal wel een dividenduitkering plaats kunnen vinden. Het

cumulatieve saldo in het kasstroomoverzicht is dus ter illustratie. In de praktijk worden wel dividendbetalingen verwacht.

Winstuitkeringsbeleid en liquiditeitsrisico

Enkel indien de reserves volledig zijn en overige solvabiliteits- en liquiditeitseisen dit toelaten, kunnen vrije kasstromen eventueel als winstdeling worden uitgekeerd aan de Uitgevende Instelling en/of haar aandeelhouder(s). Dit zal altijd gebeuren na expliciete toestemming van de verstrekker van de Senior Vreemd Vermogen Projectfinanciering.

Rendementsberekening Zon Obligatie

Naast een overzicht van de kasstromen voor Give Real Energy B.V. is ook een overzicht van de kasstromen behorende bij 1 (één) ZonneDeel weergegeven.

Zoals in detail beschreven in Hoofdstuk 4, wordt de ZonneRente van één (1) ZonneDeel vastgesteld op basis **1/152.400^{ste}** ($1/1.905^e \times 1/80^e$) van de totale hoeveelheid opgewekte zonnestroom tijdens de Renteperiode maal de voor die ZonneRente periode geldende Stroomprijs. Er wordt lineair afgelost waarbij de laatste aflossing plaats vindt op de Expiratiedatum.

8. Fiscale Informatie

Wij adviseren de (potentiële) Zon Obligatiehouders om de concrete fiscale gevolgen van het aanschaffen en aanhouden van een Zon Obligatie in zijn of haar specifieke geval af te stemmen met een belastingadviseur omdat denkbaar is dat de fiscale behandeling van een individuele houder van een Zon Obligatie anders is dan in de onderstaande algemene informatie beschreven staat.

Deze paragraaf bevat algemene informatie over de Nederlandse fiscale aspecten van het houden van een Zon Obligatie door in Nederland wonende particulieren en vennootschappen, die onder het Nederlandse belastingrecht vallen. Voor particulieren en vennootschappen gelden niet dezelfde belastingen.

Particuliere deelnemer

Bij een in Nederland wonende particuliere belegger die een Zon Obligatie aanschaf zal de waarde van de Zon Obligatie belast worden in de inkomstenbelasting. Of dit in Box 1 of Box 3 is hangt van uw situatie af:

- In **Box 3** betaalt u belasting over de waarde van uw bezittingen minus uw schulden. Voor iedereen geldt hierbij een heffingsvrij vermogen van EUR 50.650 (samen met een fiscale partner is dit EUR 101.300). Wanneer de waarde van uw bezittingen minus schulden hoger is dan deze vrijstelling, dan zal de waarde van de Zon Obligatie per saldo worden belast. Het effectieve tarief waartegen dit wordt belast is afhankelijk van de schijf waarin uw waarde van de grondslag sparen en beleggen valt.
- De waarde van de Zon Obligatie is gelijk aan de uitstaande nominale waarde van de Zon Obligatie

aan het begin van het jaar (per 1 januari). De concrete hoogte van de betaling van de Rente is voor de fiscale behandeling van de Zon Obligatie in Box 3 niet relevant.

Een Zon Obligatie wordt (helaas) niet aangemerkt als een groene belegging.

- **Box 1.** Indien u samenwerkt met anderen in bijvoorbeeld een maatschap of een eenmanszaak, en de Zon Obligatie wordt tot het ondernemingsvermogen van de particuliere Zon Obligatiehouder gerekend of wordt aangemerkt als 'resultaat uit overige werkzaamheden', worden de met de Zon Obligatie behaalde resultaten belast als inkomsten uit werk en woning in Box 1. Dit inkomen is belast tegen een progressief tarief van maximaal 49,50% (tarief 2022).
- Bij het uitbetalen van de ZonneRente door de in Nederland gevestigde Give Real Energy B.V. zal geen belasting ingehouden worden. Nederland kent geen heffing op uitbetaalde couponrente.

Zakelijke deelnemer

Indien de Zon Obligatie door een besloten vennootschap (of andere voor de vennootschapsbelasting belastingplichtige entiteit) wordt gehouden zullen de op de Zon Obligatie behaalde resultaten in beginsel belast worden bij de B.V. tegen het vennootschapsbelastingtarief van maximaal 25,8% (tarief 2022) rekening houdend met de financiële positie van de B.V.

9. Deelname Zon Obligaties

Dit hoofdstuk beschrijft de wijze waarop u kunt deelnemen.

Deelname

De Inschrijving staat open van **21 april 2022 13:00** tot en met **02 juni 2022 23:59** uur, met dien verstande dat de Uitgevende Instelling de openstelling van de inschrijving vervroegd kan sluiten of juist kan verlengen.

Iedere Nederlands ingezetene boven de 18 jaar (particulier of bedrijf) kan inschrijven.

De Uitgevende Instelling is vrij in de toewijzing van Zon Obligaties, met dien verstande dat de Uitgevende Instelling zich ervoor zal inspannen te doen wat redelijkerwijs binnen haar macht ligt om Zon Obligaties toe te kennen op volgorde van de datum van inschrijving.

Het staat de Uitgevende Instelling vrij om zonder opgave van redenen, in afwijking van het voorgaande, aan één of meer gegadigden geen, meer of minder Zon Obligaties toe te wijzen.

Inschrijving

Een verzoek tot deelname kan online worden gedaan door middel van ondertekening van de Inschrijvingsovereenkomst. De ondertekening vindt plaats middels het uitvoeren van een iDeal betaling per Zon Obligatie conform de instructies vermeld op <https://zonnepanelendelen.nl/project/leveroyseweg/> en het digitale Inschrijvingsovereenkomst.

Na sluiting van de inschrijfperiode wijst de Uitgevende Instelling de Zon Obligaties toe zoals in dit hoofdstuk beschreven. Uiterlijk op 07 juni 2022 worden de bevestigingen van de toewijzingen aan de Zon Obligatiehouders verzonden. Opvolgend vindt de Uitgifte plaats, eveneens op 07 juni 2022. Deze handelingen zullen worden vastgelegd middels een bestuursbesluit van de Uitgevende Instelling. De Zon Obligatiehouders worden van de toewijzing van de Zon Obligaties in kennis gesteld middels een elektronische bevestiging (e-mail) van de Trustee.

Ook geïnteresseerden die door overschrijving geen Zon Obligaties krijgen toegewezen, krijgen hiervan bericht. Zo spoedig mogelijk na de uitgiftedatum, doch uiterlijk op 07 juni 2022, zal de Uitgevende Instelling op de website, <https://zonnepanelendelen.nl/project/leveroyseweg/>, bekend maken hoeveel Zon Obligaties er daadwerkelijk zijn uitgegeven.

Betaling

Het te betalen bedrag is EUR 25,00 per Zon Obligatie; er worden geen emissiekosten in rekening gebracht. Deze betaling geschiedt direct tijdens de inschrijving via een iDEAL betaling. Dit bedrag wordt ondergebracht bij de Stichting Derdengeldenrekening van Buckaroo, de betalingspartner van Zonnepanelendelen B.V., tot de dag dat de Zon Obligatielening aanvangt en u als inschrijver een bevestiging van de toewijzing heeft ontvangen.

Na acceptatie van de inschrijving op de Zon Obligatielening ontvangt de inschrijver schriftelijk een bevestiging van de toewijzing en wordt het bedrag van Stichting Derdengeldenrekening Buckaroo overgeschreven naar de rekening van Give Real Energy B.V., gelijktijdig met de uitgifte van de Zon Obligatie. Indien de inschrijver wel een betaling heeft verricht, maar geen toewijzing ontvangt, dan zal het totaal betaalde bedrag van EUR 25,00 per Zon Obligatie binnen vijf (5) werkdagen na 07 juni 2022 worden teruggestort op het bankrekeningnummer waarvan de oorspronkelijke betaling werd gedaan. Er zal geen rente worden vergoed over het teruggestorte bedrag.

Let op! Indien het verschuldigde inlegbedrag voor een Zon Obligatie niet voor 07 juni 2022 op de door Zonnepanelendelen B.V. hiertoe aangewezen Stichting derdengelden rekening (zoals vermeld in de Inschrijvingsovereenkomst) is ontvangen, dan behoudt de Uitgevende Instelling zich het recht voor om zonder opgave van redenen de reeds gedane toewijzing in te trekken. ZonnepanelenDelen of de Uitgevende Instelling aanvaarden geen enkele aansprakelijkheid voor enig verlies of schade die een gegadigde daardoor lijdt.

Bijlage 1 - Definities

In dit Informatie Memorandum, inclusief de bijlagen, zullen de na te melden woorden de volgende betekenis hebben, tenzij duidelijk anders aangegeven.

Aanbieding	Het aanbod tot inschrijving op de Zon Obligatielening zoals beschreven in dit Informatie Memorandum.
Achterstellingsakte	Overeenkomst waarin de rechten en plichten van de Zon Obligatiehouders jegens de Senior Vreemd Vermogen Projectfinancier zijn vastgelegd.
AFM	Autoriteit Financiële Markten
AFM Informatiedocument	Het op grond van artikel 53 lid 4 sub b verplicht gestelde informatiedocument in het kader van een vrijgestelde aanbieding van effecten.
Uitgevende Instelling	Give Real Energy B.V.
ENDEX Index, of Markttarief	Een tarief dat wordt afgeleid van de ICE ENDEX data op basis van een 12-0-12 strategie en de base, end of day prijzen. Dit komt neer op een rekenkundig gemiddelde van alle Endex noteringen (end of day, baseprice) van alle handelsdagen 12 maanden volgend op de eerste dag van iedere Renteperiode van de Zon Obligatielening. De ICE ENDEX is de handelsplaats voor energie (elektriciteit en gas) gericht op lange termijn prijzen ('futures'). Zie ook https://www.theice.com/endex
ESCO	Afkorting voor Energy Service Company. In dit verband de Uitgevende Instelling.
Exploitatieovereenkomst	De leveringsovereenkomst met R.H.B.M. van den Boom ten behoeve van de opgewekte zonnestroom.
Greenchoice	Greenchoice B.V.
Hoofdsom	De oorspronkelijke of initiële schuld van de Zon Obligatielening.
Informatie Memorandum	Dit document d.d. 15-04-2022, samen met de daarbij behorende bijlagen.
Inschrijvingsovereenkomst	De overeenkomst waarmee op één of meerdere Zon Obligaties kan worden ingeschreven.
IRR	Internal Rate of Return (IRR) of effectief rendement is een getal, meestal uitgedrukt als percentage, dat het netto rendement van de investeringen in een project weergeeft.
Klantopslag	Een korting gebaseerd op de door de Zon Obligatiehouder opgewekte hoeveelheid Zonnestroom en het tarief inclusief een opslag van 21% (deze is op dit moment gelijk aan het huidige btw-percentages) dat de Zon Obligatiehouder bij Greenchoice heeft op het moment van verrekening.
Obligatievoorwaarden	De voorwaarden van de in dit Informatie Memorandum beschreven Zon Obligatielening.
Overdrachtsakte	Overeenkomst waarin de voorwaarden zijn vastgelegd tussen een Zon Obligatiehouder (de verkoper) die zijn Zon Obligatie(s) overdraagt aan een (nieuwe) Zon Obligatiehouder (de verkrijger)
Performance Ratio (Garantie)	De verhouding tussen de gemeten en de theoretisch maximaal mogelijke Productie.
Productie	Door het Zonnestroomsysteem gegenereerde hoeveelheid elektriciteit zoals geregistreerd door 1 (of meer) gecertificeerde Bruto-productiemeters.
Renteperiode	Periode van de 12 maanden ingaande op de datum van Uitgifte van de Zon Obligatielening waarover ZonneRente verschuldigd is aan de houders van de Zon Obligaties.
Stroomprijs	Tarief dat aan het begin van iedere Renteperiode wordt vastgesteld en de som is van (a) een vaste opslag van EUR 5,20/MWh en (b) de ENDEX Index. Deze prijs zal jaarlijks beschikbaar worden gemaakt door de Uitgevende Instelling.

Senior Vreemd Vermogen Projectfinancier	Verstrekker van de Senior Vreemd Vermogen Projectfinanciering, in dit geval ZPD Zonfonds 1 B.V.
Senior Vreemd Vermogen Projectfinanciering	De financiering verstrekt door de Senior Vreemd Vermogen Projectfinancier. De financiering is gebaseerd op enkel de terugbetaalcapaciteit van de kasstromen die voortvloeien uit het Zonnestroomsysteem. Deze financiering loopt het minste risico gegeven het feit dat deze de hoogste rang heeft in de kaswaterafval en/of hoogste rang in de zekerheden heeft.
Uitgevende Instelling	Give Real Energy B.V. gevestigd aan de Leveroyseweg 10 in Heythuysen.
Wft	Wet op het financieel toezicht
ZonneDeel	Andere naam voor een Zon Obligatie.
Zon Obligatielening	Het totaal van de door de Uitgevende Instelling uitgegeven Zon Obligaties met een totale nominale waarde van maximaal EUR 60.000,- .
Zon Obligatie(s)	Een door de Uitgevende Instelling uitgegeven en op naam gestelde vordering, met een nominale waarde van EUR 25,00 waaraan de rechten zijn verbonden als uiteengezet in de voorwaarden verbonden aan de Zon Obligaties zoals opgenomen in de Obligatievoorwaarden.
Zon Obligatiehouder	Houder van een Zon Obligatie met inachtneming van de inschrijfprocedure zoals uiteengezet in Hoofdstuk 9. Deelname Zon Obligaties.
ZonneRente	De jaarlijkse variabele rentecoupon die elk van de Zon Obligaties draagt over hun uitstaande Hoofdsom, met ingang van de Uitgiftedatum tot aan de Expiratiedatum, afhankelijk van, en gelijk aan 1/152.400 ^{ste} van de totale opgewekte zonnestroom tijdens de Renteperiode maal de voor de Renteperiode geldende Stroomprijs.
Zonnestroomsysteem	Een fotovoltaïsch zonne-energiesysteem met een vermogen van 866,78 kWp , bestaande uit 1.905 zonnepanelen van 455 Wp elk, van het merk Jinko, met inbegrip van omvormers van het merk Huawei, montagemateriaal en bijbehorende kabels en verbindingen, gelegen aan de Leveroyseweg 10, 6093 NE, Heythuysen.

Bijlage 2 – Overzicht van belangrijke data

Start inschrijvingsperiode	21 april 2022	
Einde inschrijvingsperiode	02 juni 2022	+ 42 dagen na Start inschrijfperiode
Toewijzing	07 juni 2022	+ 5 dagen na einde inschrijvingsperiode
Bekendmaking # Zon Obligaties	07 juni 2022	+ 5 dagen na einde inschrijvingsperiode
Uitgifte datum	07 juni 2022	+ 5 dagen na einde inschrijvingsperiode
Aanvang ZonneRente periode	07 juni 2022	Gelijktijdig met de Uitgifte datum
Einde ZonneRente periode	06 juni van enig jaar	+ 364 dagen
Uitbetaling 1e ZonneRente jaar 1	27 juni 2023	+ 12 maanden en 21 dagen na de Uitgiftedatum.
Uitbetaling ZonneRente jaar 2 tm/ 15	27 juni van enig jaar	+ 21 dagen na verloop Renteperiode
Expiratiedatum	06 juni 2037	+ 15 jaar na Uitgifte datum
Start 1e productiejaar	07 juni 2022	Gelijktijdig met de Uitgifte datum
Einde 1e productiejaar	06 juni	+ 364 dagen
Verwachte startdatum productie	12 augustus 2022	+ 7 weken na Uitgifte datum

Bijlage 3 - Technische specificaties PV-installatie

www.jinkosolar.com



Tiger Pro 60HC 440-460 Watt

MONO-FACIAL MODULE

P-Type

Positive power tolerance of 0~+3%

IEC 61215(2016), IEC 61730(2016)
 ISO9001:2015: Quality Management System
 ISO14001:2015: Environment Management System
 ISO45001:2018
 Occupational health and safety management systems

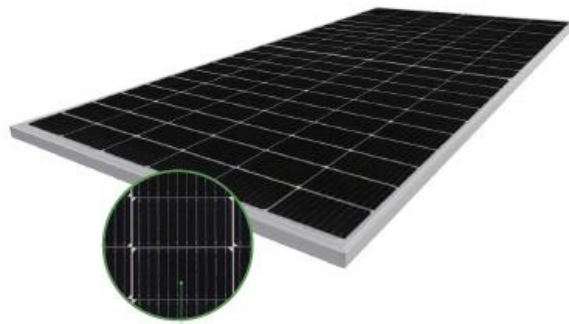

MBB HC Technology

Key Features



Multi Busbar Technology
 Better light trapping and current collection to improve module power output and reliability.



Durability Against Extreme Environmental Conditions
 High salt mist and ammonia resistance.



Reduced Hot Spot Loss
 Optimized electrical design and lower operating current for reduced hot spot loss and better temperature coefficient.



Enhanced Mechanical Load
 Certified to withstand: wind load (2400 Pascal) and snow load (5400 Pascal).



PID Resistance
 Excellent Anti-PID performance guarantee via optimized mass-production process and materials control.



LINEAR PERFORMANCE WARRANTY

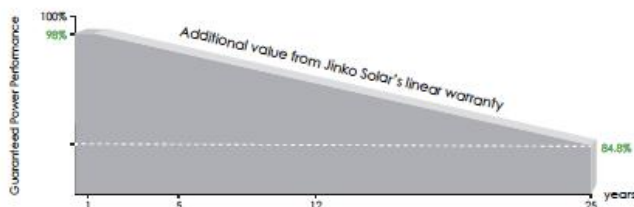

12 Year Product Warranty

25 Year Linear Power Warranty

0.55% Annual Degradation Over 25 years

Engineering Drawings

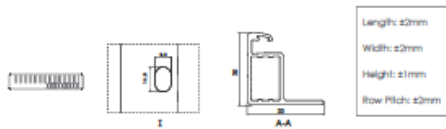
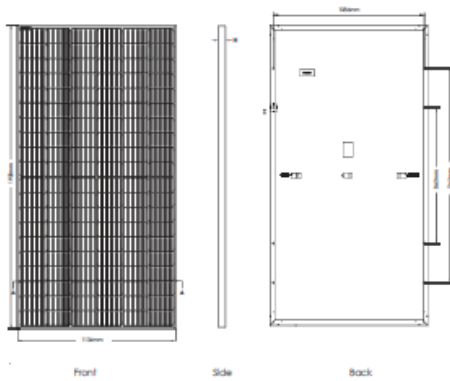

Packaging Configuration

(Two pallets = One stack)

35pcs/pallets, 70pcs/stack, 840pcs/ 40'HQ Container

Electrical Performance & Temperature Dependence

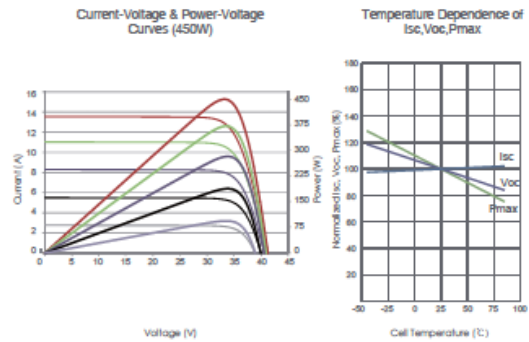

Mechanical Characteristics

Cell Type	P type Mono-crystalline
No. of cells	120 (6×20)
Dimensions	1903×1134×30mm (74.92×44.65×1.18 inch)
Weight	24.2 kg (53.35 lbs)
Front Glass	3.2mm, Anti-Reflection Coating, High Transmission, Low Iron, Tempered Glass
Frame	Anodized Aluminium Alloy
Junction Box	IP68 Rated
Output Cables	TUV 1×4.0mm ² (+): 400mm, (-): 200mm or Customized Length

SPECIFICATIONS

Module Type	JKM440M-60HL4		JKM445M-60HL4		JKM450M-60HL4		JKM455M-60HL4		JKM460M-60HL4	
	JKM440M-60HL4-V	JKM445M-60HL4-V	JKM445M-60HL4-V	JKM445M-60HL4-V	JKM450M-60HL4-V	JKM455M-60HL4-V	JKM455M-60HL4-V	JKM455M-60HL4-V	JKM460M-60HL4-V	JKM460M-60HL4-V
	STC	NOCT	STC	NOCT	STC	NOCT	STC	NOCT	STC	NOCT
Maximum Power (Pmax)	440Wp	327Wp	445Wp	331Wp	450Wp	335Wp	455Wp	339Wp	460Wp	342Wp
Maximum Power Voltage (Vmp)	33.72V	31.39V	33.82V	31.56V	33.91V	31.73V	34.06V	31.91V	34.20V	32.07V
Maximum Power Current (Imp)	13.05A	10.43A	13.16A	10.49A	13.27A	10.55A	13.36A	10.61A	13.45A	10.67A
Open-circuit Voltage (Voc)	41.02V	38.72V	41.10V	38.79V	41.18V	38.87V	41.23V	39.01V	41.48V	39.15V
Short-circuit Current (Isc)	13.73A	11.09A	13.79A	11.14A	13.85A	11.19A	13.93A	11.25A	14.01A	11.32A
Module Efficiency STC (%)	20.39%		20.62%		20.85%		21.08%		21.32%	
Operating Temperature(°C)	-40°C~+85°C									
Maximum system voltage	1000/1500VDC (IEC)									
Maximum series fuse rating	25A									
Power tolerance	0~+3%									
Temperature coefficients of Pmax	-0.35%/°C									
Temperature coefficients of Voc	-0.28%/°C									
Temperature coefficients of Isc	0.048%/°C									
Nominal operating cell temperature (NOCT)	45±2°C									

*STC: Irradiance 1000W/m² Cell Temperature 25°C AM=1.5
 NOCT: Irradiance 800W/m² Ambient Temperature 20°C AM=1.5 Wind Speed 1m/s

©2020 Jinko Solar Co., Ltd. All rights reserved.
 Specifications included in this datasheet are subject to change without notice.

JKM440-460M-60HL4-(V)-F1-EN

SUN2000-100KTL-M1

Smart String Inverter



- 
10
MPP Trackers
- 
98.8%
Max. Efficiency
- 
 String-level
Management
- 
 Smart I-V Curve
Diagnosis Supported
- 
 MBUS
Supported
- 
 Fuse Free
Design
- 
 Surge Arresters for
DC & AC
- 
 IP66
Protection

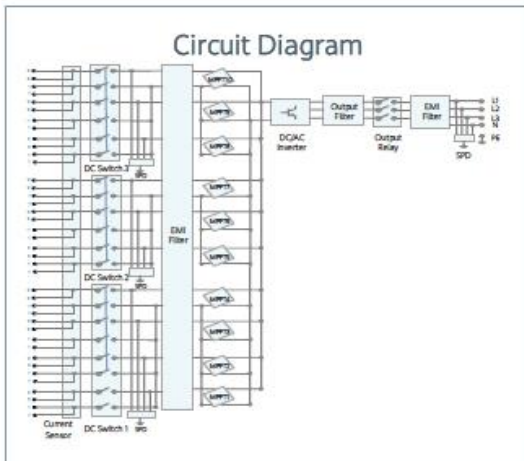
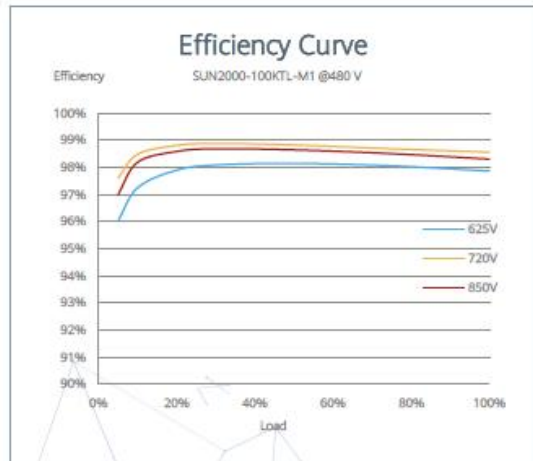

SOLAR.HUAWEI.COM

SUN2000-100KTL-M1
Technical Specifications

Efficiency	
Max. Efficiency	98.8% @480 V; 98.6% @380 V / 400 V
European Efficiency	98.6% @480 V; 98.4% @380 V / 400 V
Input	
Max. Input Voltage	1,100 V
Max. Current per MPPT	26 A
Max. Short Circuit Current per MPPT	40 A
Start Voltage	200 V
MPPT Operating Voltage Range	200 V ~ 1,000 V
Nominal Input Voltage	570 V @380 V; 600 V @400 V; 720 V @480 V
Number of Inputs	20
Number of MPP Trackers	10
Output	
Nominal AC Active Power	100,000 W (380 V / 400 V / 480 V @40°C)
Max. AC Apparent Power	110,000 VA
Max. AC Active Power (cosφ=1)	110,000 W
Nominal Output Voltage	220 V / 230 V, default 3W + N + PE; 380 V / 400 V / 480 V, 3W + PE
Rated AC Grid Frequency	50 Hz / 60 Hz
Nominal Output Current	152.0 A @380 V; 144.4 A @400 V; 120.3 A @480 V
Max. Output Current	168.8 A @380 V; 160.4 A @400 V; 133.7 A @480 V
Adjustable Power Factor Range	0.8 LG ... 0.8 LD
Max. Total Harmonic Distortion	<3%
Protection	
Input-side Disconnection Device	Yes
Anti-islanding Protection	Yes
AC Overcurrent Protection	Yes
DC Reverse-polarity Protection	Yes
PV-array String Fault Monitoring	Yes
DC Surge Arrester	Type II
AC Surge Arrester	Type II
DC Insulation Resistance Detection	Yes
Residual Current Monitoring Unit	Yes
Communication	
Display	LED Indicators, APP
USB	Yes
RS485	Yes
MBUS	Yes (isolation transformer required)
General	
Dimensions (W x H x D)	1,035 x 700 x 365 mm (40.7 x 27.6x 14.4 inch)
Weight (with mounting plate)	90 kg (187.4 lb.)
Operating Temperature Range	-25°C ~ 60°C (-13°F ~ 140°F)
Cooling Method	Smart Air Cooling
Max. Operating Altitude without Derating	4,000 m (13,123 ft.)
Relative Humidity	0 ~ 100%
DC Connector	Staubli MC4
AC Connector	Waterproof Connector + OT/DT Terminal
Protection Degree	IP66
Topology	Transformerless
Standard Compliance (more available upon request)	
Certificate	EN 62109-1/-2, IEC 62109-1/-2, EN 50530, IEC 62116, IEC 61727, IEC 60068, IEC 61683

Bijlage 4 – Kasstroomoverzicht Give Real Energy B.V.

KASSTROOMOVERZICHT ZONNEWELLEN (exclusief BTW)																	
Periode	TOTAAL	Jaar 1	Jaar 2	Jaar 3	Jaar 4	Jaar 5	Jaar 6	Jaar 7	Jaar 8	Jaar 9	Jaar 10	Jaar 11	Jaar 12	Jaar 13	Jaar 14	Jaar 15	Jaar 16
% productie	-	90%	99,5%	99,0%	98,5%	98,0%	97,5%	97,0%	96,5%	96,0%	95,5%	95,0%	94,5%	94,0%	93,5%	93,0%	92,5%
Zonnestroom (kWh)	14.340.248	843.544	932.585	927.898	923.212	918.526	913.839	909.153	904.467	899.780	895.094	890.408	885.721	881.035	876.349	871.662	866.976
Inkomsten uit financieringsactiviteiten																	
Storting Eigen Vermogen	165.864	165.864	-	-	-	-	-	-	-	-	-	-	-	-	-	-	-
Storting Zon Obligatielening	60.000	60.000	-	-	-	-	-	-	-	-	-	-	-	-	-	-	-
Storting Zonlening	644.000	644.000	-	-	-	-	-	-	-	-	-	-	-	-	-	-	-
Totale inkomsten uit financieringsactiviteiten	869.864	869.864	-	-	-	-	-	-	-	-	-	-	-	-	-	-	-
Uitgaven door investeringsactiviteiten																	
Aanschaf PV-systeem	-732.040	-732.040	-	-	-	-	-	-	-	-	-	-	-	-	-	-	-
Vervangen omvormers	-	-	-	-	-	-	-	-	-	-	-	-	-	-	-	-	-
Totale investering	-732.040	-732.040	-	-	-	-	-	-	-	-	-	-	-	-	-	-	-
Subtotaal	137.823	137.823	-	-	-	-	-	-	-	-	-	-	-	-	-	-	-
Inkomsten uit exploitatie																	
Inkomsten uit zonnepanelen	775.807	45.636	50.453	50.199	49.946	49.692	49.439	49.185	48.932	48.678	48.425	48.171	47.918	47.664	47.410	47.157	46.903
Overige inkomsten (SDE)	483.145	25.008	33.900	34.421	34.247	34.074	33.900	33.726	33.553	33.379	33.205	33.032	32.858	32.684	32.511	32.337	3.230
Totale operationele inkomsten	1.258.953	70.644	84.353	84.620	84.193	83.766	83.339	82.912	82.484	82.057	81.630	81.203	80.776	80.348	79.921	79.494	50.134
Exploitatiekosten																	
Eénmalige kosten	-132.129	-132.129	-	-	-	-	-	-	-	-	-	-	-	-	-	-	-
Variable exploitatiekosten	-	-	-	-	-	-	-	-	-	-	-	-	-	-	-	-	-
Vaste exploitatiekosten	-260.824	-8.755	-15.105	-15.407	-15.715	-16.029	-16.350	-16.677	-17.011	-17.351	-17.698	-18.052	-18.413	-18.781	-19.157	-19.540	-10.784
Totale exploitatiekosten	-392.953	-140.884	-15.105	-15.407	-15.715	-16.029	-16.350	-16.677	-17.011	-17.351	-17.698	-18.052	-18.413	-18.781	-19.157	-19.540	-10.784
Operationele kasstroom	1.003.823	67.583	69.248	69.213	68.478	67.737	66.989	66.235	65.474	64.706	63.932	63.151	62.363	61.567	60.765	47.033	39.349
Belasting																	
Vermoochtingsbelasting	-	-	-	-	-	-	-	-	-	-	-	-	-	-	-	-	-
Ontvangst voorbelasting éénmalige kosten PV-systeem	-	-	-	-	-	-	-	-	-	-	-	-	-	-	-	-	-
Totale belastingen	-6.072	-	-	-	-	-	-	-	-	-	-	-	-	-	-	-	-
Beschikbare kasstroom voor rente en aflossing Vreemd Vermogen	997.751	67.583	69.248	69.213	68.478	67.737	66.989	66.235	65.474	64.706	63.932	63.151	62.299	61.349	60.393	47.033	33.931
Uitgaven financieringsactiviteiten Senior Vreemd Vermogen																	
Rente Senior Vreemd Vermogen	-174.749	-21.643	-20.303	-18.770	-17.238	-15.706	-15.406	-13.741	-12.075	-10.409	-8.744	-7.739	-5.918	-4.097	-2.276	-683	-
Aflossing Senior Vreemd Vermogen	-644.000	-33.310	-44.414	-44.414	-44.414	-44.414	-44.414	-44.414	-44.414	-44.414	-44.414	-44.414	-44.414	-44.414	-44.414	-33.310	-
Totale uitgaven Senior Vreemd Vermogen	-818.749	-54.954	-64.716	-63.184	-61.652	-60.120	-59.820	-58.154	-56.489	-54.823	-53.158	-52.153	-50.332	-48.511	-46.690	-33.993	-
ADSCR Rente en Aflossing	-	1,23	1,07	1,10	1,11	1,13	1,12	1,14	1,16	1,18	1,20	1,21	1,24	1,26	1,29	1,38	#DIV/0!
Beschikbare kasstroom voor rente en aflossing Zon Obligatielening	179.002	12.629	4.532	6.029	6.826	7.617	7.169	8.080	8.985	9.883	10.774	10.998	11.967	12.838	13.703	13.040	33.931
Uitgaven gerelateerd aan financieringsactiviteiten Zon Obligatielening																	
Zonne-Rente Zon Obligatielening	-18.102	-1.133	-1.253	-1.247	-1.240	-1.234	-1.228	-1.222	-1.215	-1.209	-1.203	-1.196	-1.190	-1.184	-1.177	-1.171	-
Reservering Zon Obligatielening	-	-	-	-	-	-	-	-	-	-	-	-	-	-	-	-	-
Aflossing Zon Obligatielening	-60.000	-4.000	-4.000	-4.000	-4.000	-4.000	-4.000	-4.000	-4.000	-4.000	-4.000	-4.000	-4.000	-4.000	-4.000	-4.000	-
Totale uitgaven gerelateerd aan Zon Obligatielening	-78.102	-5.133	-5.253	-5.247	-5.240	-5.234	-5.228	-5.222	-5.215	-5.209	-5.203	-5.196	-5.190	-5.184	-5.177	-5.171	-
ADSCR Rente en Aflossing (Zonlening+ZonneDelen)	-	1,13	1,00	1,01	1,02	1,04	1,03	1,04	1,06	1,08	1,09	1,10	1,12	1,14	1,16	1,12	-
Saldo liquide middelen																	
Reserve onvoorzien	-	-	-	-	-	-	-	-	-	-	-	-	-	-	-	-	-
Rekening Current	-	7.496	-721	782	1.586	2.383	1.941	2.859	3.770	4.674	5.572	5.802	6.777	7.654	8.525	7.869	33.931
Totaal saldo beschikbaar voor dividend	100.900	7.496	-721	782	1.586	2.383	1.941	2.859	3.770	4.674	5.572	5.802	6.777	7.654	8.525	7.869	33.931

Bijlage 4b – Kasstroomoverzicht Zonnedak Leveroyseweg

KASSTROOM OVERZICHT ZONNEPANELEN (excl. usief BTW)																	
Periode	TOTAAL	Jaar 1	Jaar 2	Jaar 3	Jaar 4	Jaar 5	Jaar 6	Jaar 7	Jaar 8	Jaar 9	Jaar 10	Jaar 11	Jaar 12	Jaar 13	Jaar 14	Jaar 15	Jaar 16
% productie	30%	303%	303%	303%	303%	303%	303%	303%	303%	303%	303%	303%	303%	303%	303%	303%	303%
Zonnestroom (kWh)	11.529.950	678.232	749.824	746.056	742.288	738.520	734.752	730.984	727.216	723.448	719.680	715.912	712.144	708.376	704.608	700.840	697.072
Inkomsten uit financieringsactiviteiten																	
Storting Eigen Vermogen	139.935	139.935	-	-	-	-	-	-	-	-	-	-	-	-	-	-	-
Storting Zon Obligatielening	60.000	60.000	-	-	-	-	-	-	-	-	-	-	-	-	-	-	-
Storting Zonneming	465.000	465.000	-	-	-	-	-	-	-	-	-	-	-	-	-	-	-
Totale inkomsten uit financieringsactiviteiten	664.935	664.935															
Uitgaven door investeringsactiviteiten																	
Aanschaf PV-systeem	-547.536	-547.536	-	-	-	-	-	-	-	-	-	-	-	-	-	-	-
Vervangen omvormers	-	-	-	-	-	-	-	-	-	-	-	-	-	-	-	-	-
Totale investering	-547.536	-547.536															
Subtotaal	117.399	117.399															
Inkomsten uit exploitatie																	
Inkomsten uit zonnepanelen	623.770	36.692	40.565	40.362	40.158	39.954	39.750	39.546	39.342	39.139	38.935	38.731	38.527	38.323	38.119	37.915	37.712
Overige inkomsten (BDE)	328.222	16.989	23.030	23.384	23.266	23.148	23.030	22.912	22.794	22.676	22.558	22.440	22.322	22.204	22.086	21.968	21.850
Totale operationele inkomsten	951.992	53.682	63.595	63.746	63.424	63.102	62.780	62.458	62.136	61.814	61.493	61.171	60.849	60.527	60.205	59.883	59.561
Exploitatiekosten																	
Eénmalige kosten	-113.209	-113.209	-	-	-	-	-	-	-	-	-	-	-	-	-	-	-
Variable exploitatiekosten	-	-	-	-	-	-	-	-	-	-	-	-	-	-	-	-	-
Vaste exploitatiekosten	-196.342	-6.903	-11.847	-12.084	-12.321	-12.557	-12.793	-13.030	-13.267	-13.504	-13.741	-13.978	-14.215	-14.452	-14.689	-14.926	-15.163
Totale exploitatiekosten	-309.551	-120.112	-11.847	-12.084	-12.321	-12.557	-12.793	-13.030	-13.267	-13.504	-13.741	-13.978	-14.215	-14.452	-14.689	-14.926	-15.163
Operationele kasstroom	760.000	59.968	51.749	51.662	51.098	50.534	49.970	49.378	48.795	48.206	47.612	47.013	46.408	45.797	45.181	45.781	49.906
Belasting																	
Vennootschapsbelasting	-	-	-	-	-	-	-	-	-	-	-	-	-	-	-	-	-
Omvangst voorbelasting éénmalige kosten PV-systeem	-	-	-	-	-	-	-	-	-	-	-	-	-	-	-	-	-
Totale belastingen	-5.694																
Beschikbare kasstroom voor rente en aflossing Vreemd Vermogen	754.346	59.968	51.749	51.662	51.098	50.534	49.957	49.378	48.795	48.206	47.612	47.013	46.408	45.797	45.144	35.781	34.249
Uitgaven financieringsactiviteiten Senior Vreemd Vermogen																	
Rente Senior Vreemd Vermogen	-126.177	-15.628	-14.660	-13.553	-12.447	-11.340	-11.124	-9.921	-8.719	-7.516	-6.314	-5.588	-4.273	-2.958	-1.644	-493	-
Aflossing Senior Vreemd Vermogen	-465.000	-24.052	-32.069	-32.069	-32.069	-32.069	-32.069	-32.069	-32.069	-32.069	-32.069	-32.069	-32.069	-32.069	-32.069	-32.069	-32.069
Totale uitgaven Senior Vreemd Vermogen	-590.684	-39.679	-46.728	-45.622	-44.516	-43.409	-43.193	-41.990	-40.788	-39.585	-38.383	-37.657	-36.342	-35.027	-33.713	-24.052	
<i>Aflossing Rente en Aflossing</i>		1,28	1,11	1,13	1,15	1,16	1,18	1,20	1,22	1,24	1,25	1,28	1,31	1,34	1,42		
Beschikbare kasstroom voor rente en aflossing Zon Obligatielening	11.289	5.020	6.040	6.582	7.121	6.764	7.388	8.007	8.621	9.230	9.956	10.666	10.770	11.431	10.188		
Uitgaven gerelateerd aan financieringsactiviteiten Zon Obligatielening																	
Zonne Rente Zon Obligatielening	-18.087	-1.132	-1.252	-1.246	-1.239	-1.233	-1.227	-1.220	-1.214	-1.208	-1.202	-1.195	-1.189	-1.183	-1.176	-1.170	-
Reservering Zon Obligatielening	-60.000	-4.000	-4.000	-4.000	-4.000	-4.000	-4.000	-4.000	-4.000	-4.000	-4.000	-4.000	-4.000	-4.000	-4.000	-4.000	-4.000
Totale uitgaven gerelateerd aan Zon Obligatielening	-78.087	-5.132	-5.252	-5.246	-5.239	-5.233	-5.227	-5.220	-5.214	-5.208	-5.202	-5.195	-5.189	-5.183	-5.176	-5.170	
<i>Aflossing Rente en Aflossing (Zonneming-Zonnedak)</i>		1,14	1,00	1,00	1,03	1,04	1,03	1,05	1,06	1,08	1,09	1,10	1,12	1,14	1,16	1,13	
Saldo liquide middelen																	
Reserve onvoorzien	-	-	-	-	-	-	-	-	-	-	-	-	-	-	-	-	-
Rekening Courant	-	6.156	232	794	1.343	1.887	2.168	2.168	2.793	3.413	4.028	4.161	4.877	5.587	6.255	5.027	10.188
Totaal saldo beschikbaar voor dividend	59.992	6.156	232	794	1.343	1.887	1.537	2.168	2.793	3.413	4.028	4.161	4.877	5.587	6.255	5.027	10.188

RENDERING 1 ZONNEDEEL (ZON OBLI GAT) B VOR ZONNEPANELENDELEN																
Periode	TOTAAL	Jaar 1	Jaar 2	Jaar 3	Jaar 4	Jaar 5	Jaar 6	Jaar 7	Jaar 8	Jaar 9	Jaar 10	Jaar 11	Jaar 12	Jaar 13	Jaar 14	Jaar 15
Verwachte totale productie zonnesteom (kWh)	71,1	4,5	4,9	4,9	4,9	4,8	4,8	4,8	4,8	4,7	4,7	4,7	4,7	4,6	4,6	4,6
Verwachte gemiddelde jaarproductie zonnesteom (kWh)	4,7															
Zonne-rente & rendement via Zonnepanelendeelen:																
12-0-13 Index	-	0,101	0,101	0,101	0,101	0,101	0,101	0,101	0,101	0,101	0,101	0,101	0,101	0,101	0,101	0,101
Vaste opslag	-	0,005	0,005	0,005	0,005	0,005	0,005	0,005	0,005	0,005	0,005	0,005	0,005	0,005	0,005	0,005
Totale rente Zon Obligatie	-	0,106	0,106	0,106	0,106	0,106	0,106	0,106	0,106	0,106	0,106	0,106	0,106	0,106	0,106	0,106
Jaarlijkse Zonnerente per deel (EUR)	-	0,47	0,52	0,52	0,52	0,51	0,51	0,51	0,51	0,50	0,50	0,50	0,49	0,49	0,49	0,49
Jaarlijkse rendement (%)	-	1,9%	2,2%	2,4%	2,6%	2,8%	3,1%	3,4%	3,8%	4,3%	5,0%	6,0%	7,4%	9,9%	14,7%	29,3%
Gemiddeld rendement (IRR %)	3,5%															
Aflossing	25,00	1,67	1,67	1,67	1,67	1,67	1,67	1,67	1,67	1,67	1,67	1,67	1,67	1,67	1,67	1,67
Zonnedeel overzicht																
Aanschaf zonnedeel	-25															
Zonne-rente	0,47	0,52	0,52	0,52	0,51	0,51	0,51	0,51	0,51	0,50	0,50	0,50	0,49	0,49	0,49	
Aflossing	1,67	1,67	1,67	1,67	1,67	1,67	1,67	1,67	1,67	1,67	1,67	1,67	1,67	1,67	1,67	
Totaal (per jaar)	-21,86	2,19	2,19	2,19	2,18	2,18	2,18	2,18	2,17	2,17	2,17	2,16	2,16	2,16	2,16	
Totaal (saldo)	-25,00	2,14	2,19	2,19	2,18	2,18	2,18	2,18	2,17	2,17	2,17	2,16	2,16	2,16	2,16	

RENDERING 1 ZONNEDEEL (ZON OBLI GAT) B VOR GREENCHOICE CEKLANTEN																	
Zon Obligatie: zonne-rente voor Greenchoice klanten (brief excl. BTW)	3 jaar 3cief ontlangen van basistoan																
Leveringstarief - Eénmalig 100% Nederlandse Wind	0,1795	Per 01-04-2022 via https://www.greenchoice.nl/zonnedeel/															
Leveringstarief - Hoogtarief 100% Nederlandse Wind	0,2027	Per 01-04-2022 via https://www.greenchoice.nl/zonnedeel/															
Leveringstarief - Laagtief 100% Nederlandse Wind	0,1511	Per 01-04-2022 via https://www.greenchoice.nl/zonnedeel/															
% hoogtarief	55%	Opgegeven door Greenchoice op 10-09-2014															
% laagtarief	45%	Opgegeven door Greenchoice op 10-09-2014															
Zonne-rente & rendement voor Greenchoice klant:																	
Productie Zonnedeel-hoog-tarief	2,45	2,71	2,69	2,68	2,67	2,65	2,64	2,62	2,61	2,60	2,58	2,57	2,56	2,54	2,53		
Productie Zonnedeel-laag-tarief	2,00	2,21	2,20	2,19	2,18	2,17	2,16	2,15	2,14	2,13	2,11	2,10	2,09	2,08	2,07		
Tarief Greenchoice hoog	0,203	0,203	0,203	0,203	0,203	0,203	0,203	0,203	0,203	0,203	0,203	0,203	0,203	0,203	0,203		
Tarief Greenchoice laag	0,151	0,151	0,151	0,151	0,151	0,151	0,151	0,151	0,151	0,151	0,151	0,151	0,151	0,151	0,151		
Tarief hoog = BTW	0,245	0,245	0,245	0,245	0,245	0,245	0,245	0,245	0,245	0,245	0,245	0,245	0,245	0,245	0,245		
Tarief laag = BTW	0,183	0,183	0,183	0,183	0,183	0,183	0,183	0,183	0,183	0,183	0,183	0,183	0,183	0,183	0,183		
Totale rente Zon Obligatie	0,217	0,217	0,217														

Bijlage 5 - Statuten Stichting Zonedelers

1. BEGRIPSBEPALINGEN

1.1 In deze statuten wordt verstaan onder:

Bestuur: betekent het bestuur van de Stichting;

Schriftelijk: betekent bij brief, telefax of e-mail, of bij boodschap die via een ander gangbaar communicatiemiddel wordt overgebracht en op schrift kan worden ontvangen, mits de identiteit van de verzender met afdoende zekerheid kan worden vastgesteld;

Uitgevende Instelling: iedere overeenkomstig het bepaalde in artikel 5.2 aangewezen Uitgevende Instelling (in dit geval Give Real Energy B.V., een besloten vennootschap met beperkte aansprakelijkheid met zetel in Heythuysen en kantoorhoudende te Leveroyseweg 10, 6093 NE Heythuysen);

Vergadering van Zon Obligatiehouders: betekent de vergadering van houders van Zon Obligaties als bedoeld in artikel 9 van deze statuten;

Zon Obligatiehouders: betekent houders van één of meer Zon Obligaties;

Zon Obligaties: betekent obligaties uitgegeven door een Uitgevende Instelling elk met een nominale waarde van vijftieng euro (EUR 25,00), of zodanige andere nominale waarde als bepaald bij de uitgifte van de betreffende Zon Obligaties.

2. NAAM EN ZETEL

2.1 De Stichting draagt de naam: Stichting Zonedelers.

2.2 De Stichting heeft haar zetel in de gemeente Amsterdam.

3. DOEL

De Stichting heeft ten doel:

a het naar eigen inzicht behartigen van de belangen van de Zon Obligatiehouders, met inachtneming van de op de genoemde Zon Obligaties toepasselijke voorwaarden;

b het uitoefenen van alle aan de Zon Obligaties verbonden rechten, waaronder begrepen het uitoefenen van stemrechten op de Zon Obligaties, in het belang van de Zon Obligatiehouders;

c het beheren en administreren van de Zon Obligaties, waaronder begrepen het registreren en informeren van Zon Obligatiehouders;

d het houden van zekerheden ten behoeve van de Zon Obligatiehouders en het uitoefenen van rechten verbonden aan genoemde zekerheden;

en al hetgeen met het vorenstaande verband houdt of daartoe bevorderlijk kan zijn, alles in de ruimste zin van het woord.

4. BESTUUR: SAMENSTELLING, BENOEMING, DEFUNGEREN

4.1 Het bestuur van de Stichting bestaat uit een door het bestuur vast te stellen aantal van één of meer natuurlijke personen of rechtspersonen. Een niet voltallig bestuur behoudt zijn bevoegdheden.

4.2 Bestuurders worden benoemd door het bestuur. In ontstane vacatures wordt zo spoedig mogelijk voorzien.

4.3 Indien het bestuur uit meer dan één persoon bestaat, wijst het uit zijn midden een voorzitter aan en kan het voorts uit zijn midden een secretaris benoemen.

4.4 Een bestuurder defungeert:

a door zijn overlijden, in geval van een bestuurder-natuurlijk persoon, of door zijn ontbinding, in geval van een bestuurder-rechtspersoon;

b door zijn aftreden;

c doordat hij failliet wordt verklaard, surseance van betaling aanvraagt of verzoekt om toepassing van

de schuldsaneringsregeling als bedoeld in de Faillissementswet;

d door zijn ondercuratelestelling, alsmede door een rechterlijke beslissing waarbij een bewind over één of meer van zijn goederen wordt ingesteld;

e door zijn ontslag, verleend door de rechtbank in de gevallen in de wet voorzien;

f door zijn ontslag verleend door het bestuur.

4.5 Iedere bestuurder kan te allen tijde door het bestuur worden geschorst.

4.6 Een schorsing van een bestuurder kan één of meer malen worden verlengd, maar kan in totaal niet langer duren dan drie maanden. Is na verloop van die tijd geen beslissing genomen omtrent de opheffing van de schorsing of over ontslag, dan eindigt de schorsing.

5. BESTUUR: TAKEN EN BEVOEGDHEDEN

5.1 Het bestuur is belast met het besturen van de Stichting.

5.2 Het bestuur is bevoegd om andere rechtspersonen of personenvennootschappen aan te wijzen als Uitgevende Instelling bij besluit genomen met ten minste twee derden van de uitgebrachte stemmen in een vergadering waarin ten minste de helft van de in functie zijnde bestuurders aanwezig of vertegenwoordigd is.

6. BESTUUR: VERTEGENWOORDIGING

6.1 De Stichting wordt vertegenwoordigd door het bestuur.

6.2 Het bestuur kan besluiten tot het verlenen van volmacht aan één of meer derden, om de Stichting binnen de grenzen van die volmacht te vertegenwoordigen.

7. BESTUUR: BESLUITVORMING

7.1 Bestuursvergaderingen worden gehouden zo dikwijls een bestuurder een bestuursvergadering bijeenroept, doch ten minste één maal per jaar.

7.2 Tot bijeenroeping van een bestuursvergadering is iedere bestuurder bevoegd en wel schriftelijk onder opgaaf van de te behandelen onderwerpen, op een termijn van ten minste zeven dagen. Indien de bijeenroeping niet schriftelijk is geschied, of onderwerpen aan de orde komen die niet bij de oproeping zijn vermeld, dan wel de bijeenroeping is geschied op een termijn korter dan zeven dagen, is besluitvorming niettemin mogelijk, mits de vergadering voltallig is en geen van de bestuurders zich alsdan tegen besluitvorming verzet.

7.3 Bestuursvergaderingen worden gehouden ter plaatse te bepalen door degene die de vergadering bijeenroept.

7.4 Toegang tot de vergaderingen hebben de bestuurders alsmede zij die door de ter vergadering aanwezige bestuurders worden toegelaten. Een bestuurder kan zich door een schriftelijk door hem daartoe gevolmachtigd medebestuurder ter vergadering doen vertegenwoordigen. Een bestuurder kan ten hoogste één medebestuurder ter vergadering vertegenwoordigen.

7.5 Iedere bestuurder heeft één stem. Alle besluiten waaromtrent bij deze statuten niet anders is bepaald worden genomen met volstreekte meerderheid van de uitgebrachte stemmen. Blanco stemmen en ongeldige stemmen gelden als niet uitgebracht. Staken de stemmen bij verkiezing van personen dan beslist het lot; staken de stemmen bij een andere stemming, dan is het voorstel verworpen.

7.6 De vergaderingen worden geleid door de voorzitter; bij diens afwezigheid voorziet de vergadering zelf in haar leiding.

7.7 Van het verhandelde in de vergadering worden notulen opgemaakt.

7.8 Besluiten van het bestuur kunnen ook buiten vergadering worden genomen, schriftelijk of op andere wijze, mits het desbetreffende voorstel aan alle in functie zijnde bestuurders is voorgelegd en geen van hen zich tegen de desbetreffende wijze van besluitvorming verzet. Van een besluit buiten vergadering dat niet schriftelijk is genomen wordt een verslag opgemaakt. Schriftelijke besluitvorming

geschiedt door middel van schriftelijke verklaringen van alle in functie zijnde bestuurders.

8. BOEKJAAR EN JAARSTUKKEN

8.1 Het boekjaar van de Stichting valt samen met het kalenderjaar.

8.2 Het bestuur is verplicht van de vermogenstoestand van de Stichting en van alles betreffende de werkzaamheden van de Stichting naar de eisen die voortvloeien uit deze werkzaamheden, op zodanige wijze een administratie te voeren en de daartoe behorende boeken, bescheiden en andere gegevensdragers op zodanige wijze te bewaren, dat te allen tijde de rechten en verplichtingen van de Stichting kunnen worden gekend.

8.3 Het bestuur is verplicht jaarlijks binnen zes maanden na afloop van het boekjaar een balans en een staat van baten en lasten van de Stichting te maken en op papier te stellen.

8.4 Het bestuur kan, alvorens tot vaststelling van de in artikel 7.3 hiervoor bedoelde stukken over te gaan, deze doen onderzoeken door een door hem aan te wijzen accountant. Deze brengt omtrent zijn onderzoek verslag uit aan het bestuur.

8.5 Het bestuur is verplicht de in de voorgaande leden bedoelde boeken, bescheiden en andere gegevensdragers gedurende zeven jaren te bewaren, onverminderd het bepaalde in artikel 7.6 hiervoor.

8.6 De op een gegevensdrager aangebrachte gegevens, uitgezonderd de op papier gestelde balans en staat van baten en lasten, kunnen op een andere gegevensdrager worden overgebracht en bewaard, mits de overbrenging geschiedt met juiste en volledige weergave der gegevens en deze gegevens gedurende de volledige bewaartijd beschikbaar zijn en binnen redelijke tijd leesbaar kunnen worden gemaakt.

9. VERGADERING VAN ZON OBLIGATIEHOUDERS

9.1 Vergaderingen van Zon Obligatiehouders worden gehouden zo dikwijls het bestuur zulks wenselijk acht. Tevens is het bestuur, op schriftelijk en gemotiveerd verzoek daartoe van (a) een Uitgevende

Instelling of (b) houders van ten minste één en vijftig procent (51%) van het totale nominale bedrag aan uitstaande Zon Obligaties, verplicht een Vergadering van Zon Obligatiehouders bijeen te roepen. Indien aan zodanig verzoek niet binnen veertien dagen gevolg wordt gegeven, zijn de verzoekers zelf tot bijeenroeping bevoegd.

9.2 De bijeenroeping van een Vergadering van Zon Obligatiehouders geschiedt schriftelijk onder opgave van de te behandelen onderwerpen, op een termijn van ten minste vijftien dagen. Indien de bijeenroeping niet schriftelijk is geschied, of onderwerpen aan de orde komen die niet bij de oproeping zijn vermeld, dan wel de bijeenroeping is geschied op een termijn korter dan vijftien dagen, is besluitvorming niettemin mogelijk mits (i) alle Zon Obligatiehouders ter vergadering aanwezig zijn of vertegenwoordigd worden, (ii) geen hunner zich alsdan tegen besluitvorming verzet en (iii) de vergadering met voorkennis van het bestuur wordt gehouden.

9.3 Vergaderingen van Zon Obligatiehouders worden gehouden in de gemeente waar de Stichting statutair is gevestigd.

9.4 Toegang tot de Vergadering van Zon Obligatiehouders hebben de Zon Obligatiehouders, de bestuurders van de Stichting alsmede van een Uitgevende Instelling, alsmede zij, die daartoe door de Vergadering van Zon Obligatiehouders zijn uitgenodigd. Een houder van één of meer Zon Obligaties kan zich door een schriftelijk door hem daartoe gevolmachtigde ter vergadering doen vertegenwoordigen.

9.5 Elke Zon Obligatiehouder heeft recht op het uitbrengen van een aantal stemmen gelijk aan het gezamenlijke nominale bedrag van zijn Zon Obligaties gedeeld door de gemiddelde nominale waarde van alle uitgegeven Zon Obligaties (naar beneden afgerond), met een minimum van één stem. Indien gestemd dient te worden over een besluit dat enkel betrekking heeft op één specifieke Uitgevende Instelling, dan hebben alleen de Zon Obligatie houders die in het bezit zijn van een Zon Obligatie die is uitgegeven door deze Uitgevende instelling recht op het uitbrengen van een aantal stemmen gelijk aan het gezamenlijke nominale bedrag van zijn door deze Uitgevende instelling

uitgegeven Zon Obligaties gedeeld door de gemiddelde nominale waarde van alle uitgegeven Zon Obligaties (naar beneden afgerond) behorende bij deze Uitgevende instelling, met een minimum van één stem.

9.6 Alle besluiten waaromtrent bij deze statuten niet anders is bepaald worden genomen met een meerderheid van twee derden van de uitgebrachte stemmen. Blanco stemmen worden geacht niet te zijn uitgebracht.

9.7 Bij het staken van stemmen omtrent andere onderwerpen dan de verkiezing van personen beslist het lot.

9.8 Alle stemmingen geschieden mondeling, tenzij een ter vergadering aanwezige Zon Obligatiehouder schriftelijke stemming verlangt, in welk geval gestemd wordt door middel van ongetekende stembriefjes.

9.9 De Vergadering van Zon Obligatiehouders wordt geleid door een door het bestuur al dan niet uit zijn midden aan te wijzen voorzitter. Indien op deze wijze niet in een voorzitter wordt voorzien, dan voorziet de Vergadering van Zon Obligatiehouders daar zelf in.

9.10 Van het verhandelde in de Vergadering van Zon Obligatiehouders worden door een daartoe door de voorzitter van de vergadering aan te wijzen persoon notulen opgemaakt welke in en door dezelfde of de eerstvolgende vergadering worden vastgesteld en ten blijke daarvan door de voorzitter en de notulist ondertekend.

9.11 De voorzitter kan bepalen dat van het verhandelde een notarieel proces-verbaal wordt opgemaakt. Het notarieel proces-verbaal wordt mede ondertekend door de voorzitter.

9.12 De Vergadering van Zon Obligatiehouders kan ook op andere wijze dan in vergadering besluiten nemen, mits (i) zulks geschiedt met voorkennis van het bestuur, (ii) alle Zon Obligatiehouders in de gelegenheid worden gesteld hun stem uit te brengen en (iii) zij allen schriftelijk hebben verklaard zich niet tegen deze wijze van besluitvorming te verzetten.

Een besluit is alsdan genomen zodra de vereiste meerderheid van het aantal stemmen schriftelijk vóór het voorstel is uitgebracht.

9.13 Van een buiten vergadering genomen besluit wordt door het bestuur een relaas opgemaakt dat tezamen met de hiervoor in artikel 8.12 bedoelde stukken bij de notulen wordt gevoegd.

10. STATUTENWIJZIGING

10.1 Het bestuur is bevoegd de statuten te wijzigen na voorafgaande goedkeuring van de Vergadering van Zon Obligatiehouders.

10.2 Bij de oproeping tot de vergadering waarin een statutenwijziging zal worden voorgesteld, dient een afschrift van het voorstel, bevattende de woordelijke tekst van de voorgestelde wijziging, te worden gevoegd.

10.3 Een statutenwijziging treedt eerst in werking nadat daarvan een notariële akte is opgemaakt. Tot het doen verlijden van die akte is iedere bestuurder bevoegd.

11. ONTBINDING

11.1 Het bestuur is bevoegd de Stichting te ontbinden.

11.2 Hetgeen na voldoening van schuldeisers aan vermogen van de Stichting resteert, wordt door de vereffenaars bestemd voor de Zon Obligatiehouders, zo veel mogelijk in overeenstemming met het doel van de Stichting, dan wel bestemd voor een nader door de vereffenaars vast te stellen ideëel of sociaal doel.

11.3 Na de ontbinding geschiedt de vereffening door het bestuur. Het bestuur kan besluiten andere personen tot vereffenaar te benoemen.

11.4 Na afloop van de vereffening blijven de boeken, bescheiden en andere gegevensdragers van de ontbonden Stichting gedurende de bij de wet voorgeschreven termijn onder berusting van de door de vereffenaars aangewezen persoon.

11.5 Op de vereffening zijn overigens de bepalingen van Titel 1, Boek 2 van het Burgerlijk Wetboek van toepassing.

Bijlage 6 - Statuten Give Real Energy B.V.



1

69858LM/Ow1/oprichting GIVE REAL ENERGY B.V.

Heden, een juni tweeduizend een en twintig (01-06-2021), verscheen voor mij, mr. Babette Cathérine Dorethé de Waal-den Boer, toegevoegd notaris, hierna - te noemen: 'notaris', bevoegd om akten te passeren in het protocol van mr. --- Ruben Hubertina Robertus Lucia Maria Kuijper, notaris te Weert: ----- de heer Rogerius Bartholomeus Henricus Maria van den Boom, geboren te ---- Grathem op drie november negentienhonderdnegeenzestig (03-11-1969), ---- (paspoortnummer: NU2D13JJ0), werkzaam en te dezen woonplaats kiezende - ten kantore van na te melden vennootschap, te dezen handelend als enig ----- bestuurder van, en als zodanig rechtsgeldig vertegenwoordigend, de besloten - vennootschap met beperkte aansprakelijkheid **Arbor Reaal B.V.**, gevestigd te Heythuysen, feitelijk gevestigd Leveroyseweg 10, Heythuysen, (6093 NE), ---- ingeschreven in het handelsregister onder nummer 80442226. ----- De comparant, handelend als vermeld, verklaarde bij deze akte een besloten -- vennootschap met beperkte aansprakelijkheid op te richten en daarvoor de ---- volgende statuten vast te stellen: -----

Naam en zetel-----

Artikel 1 -----

1. De vennootschap draagt de naam: **GIVE REAL ENERGY B.V.** -----

2. De vennootschap heeft haar zetel in **Heythuysen**, -----

Doel-----

Artikel 2 -----

De vennootschap heeft ten doel: -----

- a. het exploiteren van een onderneming in duurzame energie en het ----- verrichten van investeringen in duurzame energie; -----
- b. het oprichten en verwerven van, het deelnemen in, het samenwerken met, het besturen van, alsmede het (doen) financieren van andere ----- ondernemingen, in welke rechtsvorm ook; -----
- c. het verstrekken en aangaan van geldleningen, het beheren van en het --- beschikken over registergoederen en het stellen van zekerheden, ook voor schulden van anderen; -----
- d. het verrichten van alle verdere handelingen, die met het vorenstaande in - de ruimste zin verband houden of daartoe bevorderlijk kunnen zijn. -----

Kapitaal en aandelen -----

Artikel 3 -----

1. Het kapitaal van de vennootschap bestaat uit een of meer aandelen van --- een euro (€ 1,00) elk. Op deze aandelen kan in de algemene vergadering - stemrecht worden uitgeoefend, tenzij bij de uitgifte van aandelen is bepaald dat daaraan geen stemrecht in de algemene vergadering is verbonden. De laatstbedoelde aandelen worden in deze statuten als stemrechtloos ----- aangeduid. -----
2. De statuten kunnen aan aandelen noch aan het aandeelhouderschap ----- verplichtingen van verbintenisrechtelijke aard verbinden. Een besluit tot -- wijziging van deze statutaire bepaling kan slechts worden genomen met --- algemene stemmen in een vergadering waarin alle aandeelhouders ----- aanwezig of vertegenwoordigd zijn. -----

Artikel 4 -----

1. De aandelen luiden op naam en zijn doorlopend genummerd van 1 af.-----
2. Aandeelbewijzen kunnen niet worden afgegeven. -----

Artikel 5 -----

1. a. Uitgifte van aandelen (daaronder begrepen het verlenen van rechten -- tot het nemen van aandelen) geschiedt krachtens een besluit van de -- algemene vergadering. -----
- b. De algemene vergadering stelt in dit besluit tevens vast of aan de uit te geven aandelen al dan niet stemrecht in de algemene vergadering is -- verbonden, alsmede de koers en de voorwaarden van de uitgifte, met - inachtneming van deze statuten. -----
- c. De koers van uitgifte mag niet beneden pari zijn. -----
- d. De algemene vergadering kan haar bevoegdheid tot het nemen van de besluiten sub a en b bedoeld aan een ander vennootschapsorgaan ---- overdragen en kan deze overdracht herroepen.-----
- e. Voor de uitgifte van een aandeel is voorts vereist een daartoe ----- bestemde, ten overstaan van een notaris met plaats van vestiging in -- Nederland verleden akte waarbij de betrokkenen partij zijn.-----
2. Bij uitgifte van aandelen heeft iedere aandeelhouder een voorkeursrecht -- naar evenredigheid van het gezamenlijke bedrag van zijn aandelen, ----- behoudens het bepaalde in de wet. Het voorkeursrecht is niet ----- overdraagbaar. -----

Artikel 6 -----

1. Bij het nemen van het aandeel moet daarop het nominale bedrag worden - gestort. Bedongen kan worden dat een deel van het nominale bedrag eerst behoeft te worden gestort na verloop van een bepaalde tijd of nadat het -- bestuur het zal hebben opgevraagd. -----
2. Storting op een aandeel moet in geld geschieden voor zover niet een ----- andere inbreng is overeengekomen. Storting in een andere geldeenheid dan die waarin het nominale bedrag van de aandelen luidt kan slechts ----- geschieden met toestemming van het bestuur. -----

Aandeelhoudersregister -----

Artikel 7 -----

1. Het bestuur houdt een register waarin zijn opgenomen:-----
 - de namen en de adressen van alle aandeelhouders;-----
 - het door hen gehouden aantal aandelen, met vermelding van de datum waarop zij de aandelen hebben verkregen, de datum van erkenning of betekening en of aan die aandelen stemrecht in de algemene ----- vergadering is verbonden;-----
 - het op ieder aandeel gestorte bedrag;-----
 - de namen en adressen van hen die een recht van vruchtgebruik of ---- pandrecht op aandelen hebben, met vermelding van de datum waarop zij het recht hebben verkregen, de datum van erkenning of betekening, alsmede met vermelding welke aan de aandelen verbonden rechten hun overeenkomstig artikel 8 toekomen; -----
 - de namen en adressen van de houders van certificaten van aandelen -- waaraan vergaderrecht is verbonden, met vermelding van de datum -- waarop het vergaderrecht aan hun certificaat is verbonden en de datum van erkenning of betekening. -----
2. Het register wordt regelmatig bijgehouden, met dien verstande dat elke --- wijziging van de hiervoor in lid 1 vermelde gegevens zo spoedig mogelijk in het register wordt aangetekend; daarin wordt mede aangetekend elk ----- verleend ontslag van aansprakelijkheid voor nog niet gedane stortingen, -- met vermelding van de datum waarop het ontslag is verleend. -----



3. Aandeelhouders en anderen van wie gegevens ingevolge dit artikel in het register moeten worden opgenomen, verschaffen aan het bestuur tijdig de nodige gegevens. Indien tevens een elektronisch adres bekend wordt gemaakt met als doel opneming in het aandeelhoudersregister, houdt deze bekendmaking tevens de instemming in om alle kennisgevingen en mededelingen alsmede oproepingen voor een vergadering langs elektronische weg te krijgen toegezonden.
4. Het bestuur verstrekt desgevraagd aan een hiervoor in lid 1 bedoelde persoon om niet een uittreksel uit het register met betrekking tot zijn recht op een aandeel. Rust op het aandeel een recht van vruchtgebruik of een pandrecht, dan vermeldt het uittreksel aan wie de in artikel 8 bedoelde rechten toekomen.
5. Het bestuur legt het register ten kantore van de vennootschap ter inzage van de vergadergerechtigden. Onder vergadergerechtigden worden in deze statuten verstaan: aandeelhouders, vruchtgebruikers en pandhouders aan wie de in artikel 8 lid 3 bedoelde rechten toekomen, alsmede aan houders van certificaten van aandelen waaraan bij of krachtens de statuten vergaderrecht is verbonden.
De gegevens van het register omtrent niet-volgestorte aandelen zijn ter inzage van een ieder; afschrift of uittreksel van deze gegevens wordt ten hoogste tegen kostprijs verstrekt.

Vruchtgebruik/pandrecht

Artikel 8

1. Op aandelen kan vruchtgebruik worden gevestigd. De aandeelhouder heeft het stemrecht op de aandelen waarop vruchtgebruik is gevestigd voor zover aan die aandelen stemrecht is verbonden. In afwijking daarvan komt het aan aandelen verbonden stemrecht toe aan de vruchtgebruiker:
 - indien het een vruchtgebruik is, als bedoeld in de artikelen 4:19 en 4:21 Burgerlijk Wetboek, tenzij bij de vestiging van het vruchtgebruik door partijen of de kantonrechter op de voet van artikel 4:23 lid 4 Burgerlijk Wetboek anders is bepaald, of
 - indien dit bij de vestiging van het vruchtgebruik is bepaald of nadien schriftelijk tussen de aandeelhouder en de vruchtgebruiker is overeengekomen, mits zowel deze bepaling als bij overdracht van het vruchtgebruik - de overgang van het stemrecht is goedgekeurd door de algemene vergadering.
2. Op aandelen kan pandrecht worden gevestigd. De aandeelhouder heeft het stemrecht op de aandelen waarop pandrecht is gevestigd voor zover aan die aandelen stemrecht is verbonden. In afwijking daarvan komt het aan aandelen verbonden stemrecht toe aan de pandhouder:
 - indien dit bij de vestiging van het pandrecht is bepaald of nadien schriftelijk tussen de aandeelhouder en de pandhouder is overeengekomen en de pandhouder een persoon is aan wie de aandelen krachtens het in artikel 14 bepaalde vrijelijk kunnen worden overgedragen, of
 - indien dit bij de vestiging van het pandrecht is bepaald, al dan niet onder opschortende voorwaarde, of nadien schriftelijk tussen de aandeelhouder en de pandhouder is overeengekomen, mits zowel deze bepaling als bij overdracht van het pandrecht - de overgang van het stemrecht is goedgekeurd door de algemene vergadering.
3. De aandeelhouder die geen stemrecht heeft en de vruchtgebruiker of

pandhouder die stemrecht heeft, hebben vergaderrecht. De vruchtgebruiker of pandhouder die geen stemrecht heeft, heeft vergaderrecht, indien bij de vestiging of overdracht van het vruchtgebruik of pandrecht niet anders is - bepaald.-----

Certificaten-----

Artikel 9-----

1. De algemene vergadering kan vergaderrecht aan certificaten van aandelen verbinden en ontnemen.-----
2. Certificaten aan toonder van aandelen mogen niet worden uitgegeven. ----
Indien in strijd hiermee is gehandeld kunnen, zolang certificaten aan ----
toonder uitstaan, de aan de desbetreffende aandelen verbonden rechten --
niet worden uitgeoefend. -----

Gemeenschap-----

Artikel 10-----

Indien aandelen, beperkte rechten daarop of voor aandelen uitgegeven -----
certificaten tot een gemeenschap behoren, kunnen de deelgenoten zich slechts
door één schriftelijk aan te wijzen persoon tegenover de vennootschap doen --
vertegenwoordigen.-----

Verkrijging van eigen aandelen-----

Artikel 11-----

1. Verkrijging door de vennootschap van niet volgestorte aandelen in haar ---
kapitaal is nietig. -----
2. De vennootschap mag, behalve om niet, geen volgestorte eigen aandelen -
verkrijgen indien het eigen vermogen, verminderd met de verkrijgingsprijs,
kleiner is dan de reserves die krachtens de wet of de statuten moeten ----
worden aangehouden of indien het bestuur weet of redelijkerwijs behoort te
voorzien dat de vennootschap na de verkrijging niet zal kunnen blijven ----
voortgaan met het betalen van haar opeisbare schulden. -----
3. De vorige leden gelden niet voor aandelen die de vennootschap onder ----
algemene titel verkrijgt. -----
4. Onder het begrip aandelen in dit artikel zijn certificaten daarvan begrepen.

Kapitaalvermindering-----

Artikel 12-----

1. De algemene vergadering kan besluiten tot vermindering van het -----
geplaatste kapitaal door intrekking van aandelen of door het bedrag van --
aandelen bij statutenwijziging te verminderen. -----
2. In dit besluit moeten de aandelen waarop het besluit betrekking heeft ----
worden aangewezen en moet de uitvoering van het besluit zijn geregeld.---
3. Kapitaalvermindering dient overigens te geschieden met inachtneming van
het dienaangaande in de wet bepaalde.-----

Levering van aandelen-----

Artikel 13-----

1. Voor de levering van een aandeel of de levering van een beperkt recht ----
daarop is vereist een daartoe bestemde, ten overstaan van een notaris met
plaats van vestiging in Nederland verleden akte waarbij de betrokkenen ---
partij zijn. -----
2. De levering van een aandeel werkt mede van rechtswege tegenover de ----
vennootschap. Behoudens in het geval dat de vennootschap zelf bij de ----
rechtshandeling partij is, kunnen de aan het aandeel verbonden rechten ---
eerst worden uitgeoefend nadat de vennootschap de rechtshandeling heeft
erkend of de akte aan haar is betekend overeenkomstig het in de wet ----



daaromtrent bepaalde, dan wel de vennootschap deze overdracht heeft ---
erkend door inschrijving in het aandelhoudersregister als bedoeld in artikel
7.-----

Blokkeringsregeling/aanbiedingsplicht algemeen -----

Artikel 14 -----

1. Overdracht van aandelen kan slechts plaatshebben, nadat de aandelen aan de mede-aandelhouders te koop zijn aangeboden op de wijze als hierna is bepaald.-----
2. Een aandeelhouder behoeft zijn aandelen niet aan te bieden indien de ----
overdracht geschiedt met schriftelijke toestemming van de mede- -----
aandelhouders, binnen drie maanden nadat zij allen hun toestemming ---
hebben verleend.-----
3. De aandeelhouder die een of meer aandelen wil overdragen - hierna te ---
noemen: "de aanbieder" - deelt aan het bestuur mede, welke aandelen hij
wenst over te dragen.-----
Deze mededeling geldt als een aanbod aan de mede-aandelhouders tot --
koop van de aandelen. De vennootschap, voor zover houdster van aandelen
in haar eigen kapitaal, is onder deze mede-aandelhouders slechts -----
begrepen, indien de aanbieder bij zijn aanbod heeft verklaard daarmee in -
te stemmen.-----
De prijs zal - tenzij de aandelhouders eenparig anders overeenkomen - --
worden vastgesteld door een of meer onafhankelijke deskundigen, die door
de aandelhouders in gemeenschappelijk overleg worden benoemd. Komen
zij hieromtrent binnen twee weken na ontvangst van de in lid 5 bedoelde --
kennisgeving van het aanbod niet tot overeenstemming, dan zal de meest
gerede partij aan de voorzitter van de Koninklijke Notariële -----
Beroepsorganisatie de benoeming van drie onafhankelijke deskundigen ---
verzoeken.-----
4. De in het vorige lid bedoelde deskundigen zijn gerechtigd tot inzage van --
alle boeken en bescheiden van de vennootschap en tot het verkrijgen van -
alle inlichtingen, waarvan kennisneming voor hun prijsvaststelling dienstig
is.-----
5. Het bestuur brengt het aanbod binnen twee weken na de ontvangst van de
mededeling, bedoeld in lid 3, ter kennis van de mede-aandelhouders van
de aanbieder en stelt vervolgens alle aandelhouders binnen veertien ----
dagen, nadat haar de door de deskundigen vastgestelde of door de -----
aandelhouders overeengekomen prijs is medegedeeld, van die prijs op de
hoogte.-----
6. In afwijking van het bepaalde in lid 8 geeft het bestuur, indien zij voor het
verstrijken van de daar bedoelde termijn reeds van alle mede-----
aandelhouders bericht heeft ontvangen, dat het aanbod niet of niet -----
volledig wordt aanvaard, hiervan onverwijld kennis aan de aanbieder.-----
7. De aandelhouders, die de aangeboden aandelen willen kopen, geven ----
daarvan kennis aan het bestuur binnen twee weken nadat zij -----
overeenkomstig lid 5 op de hoogte zijn gesteld van de prijs.-----
8. Het bestuur wijst alsdan de aangeboden aandelen aan gegadigden toe en -
geeft daarvan kennis aan de aanbieder en aan alle aandelhouders binnen
twee weken na het verstrijken van de in lid 7 vermelde termijn.-----
Voor zover geen toewijzing heeft plaats gehad, geeft het bestuur daarvan -
eveneens binnen gemelde termijn kennis aan de aanbieder en aan alle ---
aandelhouders.-----

9. De toewijzing van aandelen door het bestuur aan gegadigden geschiedt als volgt:-----
- a. naar evenredigheid van de nominale waarde van het aandelenbezit van de gegadigden; -----
 - b. voor zover toewijzing naar evenredigheid niet mogelijk is, zal loting --- beslissen. -----
- Aan de vennootschap kunnen slechts aandelen worden toegewezen voor -- zover de mede-aandeelhouders daarop niet hebben gereflecteerd. -----
- Aan niemand kunnen meer aandelen worden toegewezen dan waarop hij -- heeft gereflecteerd. -----
10. De aanbieder blijft bevoegd zijn aanbod in te trekken mits dit geschiedt --- binnen een maand nadat hem bekend is geworden aan welke gegadigde hij al de aandelen waarop het aanbod betrekking heeft, kan verkopen en tegen welke prijs. -----
11. De gekochte aandelen moeten tegen gelijktijdige betaling van de koopsom worden geleverd binnen acht dagen na verloop van de termijn, gedurende welke het aanbod kan worden ingetrokken. -----
12. Indien de aanbieder zijn aanbod niet heeft ingetrokken kan hij de ----- aangeboden aandelen vrijelijk overdragen binnen drie maanden nadat door de kennisgeving bedoeld in lid 6 of 8 vaststaat, dat het aanbod niet of niet volledig is aanvaard. -----
13. De in lid 3 bedoelde deskundigen zullen bij het vaststellen van de prijs naar billijkheid bepalen te wiens laste de kosten van de prijsvaststelling komen. Zij kunnen aangeven dat daarbij mede bepalend is of de aanbieder al dan - niet zijn aanbod intrekt.-----
14. Het in dit artikel bepaalde vindt zoveel mogelijk overeenkomstige ----- toepassing bij vervreemding door de vennootschap van door haar ----- ingekochte of op andere wijze verkregen aandelen.-----
15. Het in dit artikel bepaalde blijft buiten toepassing indien de aandeelhouder krachtens de wet tot overdracht van zijn aandeel aan een eerdere houder - verplicht is. -----

Bijzondere aanbiedingsplicht -----

Artikel 15-----

1. a. Ingeval van overlijden van een aandeelhouder, zomede ingeval hij het vrije beheer over zijn vermogen verliest, alsook ingeval van ontbinding van een huwelijksgoederengemeenschap dan wel ----- goederengemeenschap krachtens geregistreerd partnerschap van een - aandeelhouder, moeten zijn aandelen worden aangeboden met ----- inachtneming van het in de navolgende leden bepaalde.-----
- b. Eenzelfde verplichting tot aanbidding bestaat indien het stemrecht op - aandelen niet meer toekomt aan de vruchtgebruiker en het ----- vruchtgebruik is gevestigd op grond van artikel 4:19 of 4:21 Burgerlijk Wetboek, dan wel bij het einde van een dergelijk vruchtgebruik.-----
- c. Voorts bestaat er eenzelfde verplichting tot aanbidding ingeval een ---- aandeelhouder-rechtspersoon wordt ontbonden of de aandelen van een aandeelhouder-rechtspersoon ten gevolge van een juridische fusie of -- splitsing onder algemene titel overgaan. -----
- d. Voorts bestaat er eenzelfde verplichting tot aanbidding ingeval de ---- zeggenschap over, en/of het bestuur van, de onderneming van een --- aandeelhouder-rechtspersoon direct of indirect overgaat op een of meer



- anderen, zoals bedoeld in het SER-besluit Fusiegedragsregels 2015, ook indien die regels niet van toepassing zijn. -----
2. Ingeval een verplichting tot tekoopaanbieding bestaat, is het bepaalde in -- artikel 14 van overeenkomstige toepassing met dien verstande, dat de ---- aanbieder: -----
 - a. niet het recht heeft zijn aanbod in te trekken overeenkomstig lid 10 van dat artikel; -----
 - b. zijn aandelen kan behouden, indien van het aanbod geen of geen ---- volledig gebruik wordt gemaakt. -----
 3. Degenen, die tot tekoopaanbieding van één of meer aandelen zijn ----- gehouden, dienen binnen dertig dagen na het ontstaan van die verplichting - in het geval in lid 6 sub b bedoeld na verloop van de daar genoemde ---- termijn - van hun aanbieding aan het bestuur kennis te geven. Bij gebreke daarvan zal het bestuur de tot de aanbieding verplichte personen ----- mededeling doen van dit verzuim en hen daarbij wijzen op de bepaling van de vorige zin. -----

Blijven zij in verzuim de aanbieding binnen acht dagen alsnog te doen, dan zal de vennootschap de aandelen namens de desbetreffende ----- aandeelhouder(s) te koop aanbieden en indien van het aanbod volledig ---- gebruik wordt gemaakt, de aandelen aan de koper tegen gelijktijdige ---- betaling van de koopsom leveren; de vennootschap is alsdan daartoe ---- onherroepelijk gevolmachtigd.-----
 4. De vennootschap zal, ingeval van overdracht van aandelen met toepassing van het in het vorige lid bepaalde, de opbrengst na aftrek van alle terzake vallende kosten uitkeren aan hem of hen, namens wie de aanbieding is ---- geschied.-----
 5. Zolang de aandeelhouder in verzuim is te voldoen aan de verplichting tot -- aanbieding van aandelen op grond van het bepaalde in dit artikel, is het --- aan die aandelen verbonden stemrecht, het recht op deelname aan de ---- algemene vergadering en het recht op uitkeringen opgeschort. -----
 6. De verplichting ingevolge lid 1 geldt niet: -----
 - a. indien alle mede-aandeelhouders binnen drie maanden na het ontstaan van de aanbiedingsplicht schriftelijk hebben verklaard akkoord te zijn - gegaan met de nieuwe aandeelhouder(s); -----
 - b. indien de aandelen zijn gaan behoren tot een gemeenschap waartoe -- naast degene van wiens zijde de aandelen in de gemeenschap zijn ---- gevallen nog één of meer andere personen gerechtigd zijn, voor zover de aandelen binnen een jaar na de ontbinding van de gemeenschap zijn toegedeeld aan degene van wiens zijde de aandelen in de gemeenschap zijn gevallen. -----

Bestuur -----

Artikel 16-----

1. De vennootschap heeft een bestuur, bestaande uit een door de algemene - vergadering te bepalen aantal van één of meer bestuurders. -----
2. Bestuurders worden door de algemene vergadering benoemd en kunnen te allen tijde door de algemene vergadering worden geschorst en ontslagen.-- De algemene vergadering kan één of meer bestuurders de titel algemeen - directeur verlenen en te allen tijde ontnemen. -----
3. Het bestuur is belast met het besturen van de vennootschap. Bij de ----- vervulling van hun taak richten de bestuurders zich naar het belang van de vennootschap en de met haar verbonden onderneming. Het bestuur dient -

- zich te gedragen naar de aanwijzingen van de algemene vergadering. Het bestuur is gehouden de aanwijzingen op te volgen, tenzij deze in strijd zijn met het belang van de vennootschap en de met haar verbonden onderneming. De algemene vergadering is bevoegd bij een daartoe strekkend besluit, besluiten van het bestuur of een of meer daartoe op grond van een reglement bevoegde bestuurders aan haar voorafgaande goedkeuring te onderwerpen. Die besluiten dienen duidelijk te worden omschreven en schriftelijk aan het bestuur te worden meegedeeld.
4. Het bestuur kan een schriftelijk reglement vaststellen waarbij nadere regels worden gegeven omtrent zijn besluitvorming en met welke taak iedere bestuurder meer in het bijzonder zal worden belast. Bij dit reglement kan worden bepaald dat een of meer bestuurders rechtsgeldig kunnen besluiten omtrent zaken die tot zijn respectievelijk hun taak behoren.
 5. Alle besluiten van het bestuur waaromtrent bij reglement geen grotere meerderheid is voorgeschreven, worden genomen met volstreekte meerderheid van de uitgebrachte stemmen. Een bestuurder neemt niet deel aan de beraadslaging en besluitvorming indien hij daarbij een direct of indirect persoonlijk belang heeft dat tegenstrijdig is met het belang bedoeld in lid 3. Wanneer hierdoor een bestuursbesluit niet kan worden genomen wordt het besluit genomen door de algemene vergadering.
 6. Het bestuur is bevoegd te besluiten tot het aanstellen van functionarissen met een doorlopende vertegenwoordigingsbevoegdheid en het vaststellen van hun bevoegdheid en titulatuur.
 7. Ingeval van ontstentenis of belet van een bestuurder blijven de overige bestuurders met het bestuur belast. Bij ontstentenis of belet van alle bestuurders berust het bestuur van de vennootschap tijdelijk bij één door de algemene vergadering daartoe aangewezen persoon. De algemene vergadering heeft het recht om ook in geval van ontstentenis of belet van één of meer, doch niet alle bestuurders, een persoon als bedoeld in de vorige zin, aan te wijzen die alsdan mede met het bestuur is belast.
 8. De bezoldiging en de verdere arbeidsvoorwaarden worden voor iedere bestuurder afzonderlijk vastgesteld door de algemene vergadering.

Vertegenwoordiging

Artikel 17
Het bestuur vertegenwoordigt de vennootschap. De bevoegdheid tot vertegenwoordiging komt slechts mede toe aan iedere bestuurder met de titel algemeen directeur.

Jaarrekening

Artikel 18

1. Het boekjaar van de vennootschap is gelijk aan het kalenderjaar.
2. Jaarlijks wordt binnen vijf maanden na afloop van het boekjaar van de vennootschap, behoudens verlenging van deze termijn met ten hoogste vijf maanden door de algemene vergadering op grond van bijzondere omstandigheden, door het bestuur een jaarrekening opgemaakt, die voor de aandeelhouders ter inzage wordt gelegd ten kantore van de vennootschap. Binnen deze termijn legt het bestuur ook het bestuursverslag ter inzage, tenzij de vennootschap op grond van de wet is vrijgesteld van de verplichting een bestuursverslag op te maken. De jaarrekening wordt ondertekend door alle bestuurders.



Indien daaraan enige handtekening ontbreekt, wordt daarvan onder opgave van reden melding gemaakt. -----

3. a. De vennootschap verleent opdracht tot onderzoek van de jaarrekening, tenzij zij daarvan is vrijgesteld op grond van de wet. Tot het verlenen van de opdracht is de algemene vergadering steeds bevoegd. Gaat ---- deze daartoe niet over, dan komt het bestuur deze bevoegdheid toe.--- De opdracht kan te allen tijde worden ingetrokken door de algemene -- vergadering en door degene die haar heeft verleend. -----
- b. De opdracht wordt verleend aan een daartoe op grond van de wet ---- bevoegde accountant. De aanwijzing van een accountant wordt door -- generlei voordracht beperkt. -----
- c. Degene aan wie de opdracht is verstrekt, brengt van zijn onderzoek --- schriftelijk verslag uit aan het bestuur. -----
4. De vennootschap zorgt dat de opgemaakte jaarrekening, en voor zover een bestuursverslag is opgesteld, dit bestuursverslag en de krachtens artikel -- 2:392 lid 1 Burgerlijk Wetboek toe te voegen gegevens vanaf de oproeping voor de algemene vergadering, bestemd voor haar behandeling, te haren - kantore aanwezig zijn. De aandeelhouders en andere vergadergerechtigden kunnen de stukken aldaar inzien en er kosteloos een afschrift van ----- verkrijgen. -----

Vaststelling jaarstukken -----

Artikel 19-----

1. De jaarrekening wordt vastgesteld door de algemene vergadering.----- Het bestuursverslag wordt vastgesteld door het bestuur.-----
2. Nadat het voorstel tot vaststelling van de jaarrekening aan de orde is ----- geweest, zal aan de algemene vergadering het voorstel worden gedaan om kwijting te verlenen aan de bestuurders voor het door hen in het ----- desbetreffende boekjaar gevoerde beleid, voor zover van dat beleid uit de jaarrekening blijkt of dat beleid aan de algemene vergadering bekend is --- gemaakt. -----
3. Indien alle vergadergerechtigden tevens bestuurders van de vennootschap zijn geldt ondertekening van de jaarrekening door alle bestuurders niet als vaststelling in de zin van lid 1 en strekt niet tot kwijting aan de ----- bestuurders. -----

Winstbestemming-----

Artikel 20-----

1. De algemene vergadering is bevoegd tot bestemming van de winst die door de vaststelling van de jaarrekening is bepaald en tot vaststelling van ----- uitkeringen, voor zover het eigen vermogen groter is dan de reserves die - krachtens de wet of deze statuten moeten worden aangehouden. -----
2. Een besluit dat strekt tot uitkering heeft geen gevolgen zolang het bestuur geen goedkeuring heeft verleend. Het bestuur weigert slechts de ----- goedkeuring indien het weet of redelijkerwijs behoort te voorzien dat de --- vennootschap na de uitkering niet zal kunnen blijven voortgaan met het --- betalen van haar opeisbare schulden.. -----
3. Indien de vennootschap na een uitkering niet kan voortgaan met het ----- betalen van haar opeisbare schulden, zijn de bestuurders die dat ten tijde - van de uitkering wisten of redelijkerwijs behoorden te voorzien jegens de - vennootschap hoofdelijk verbonden voor het tekort dat door de uitkering is ontstaan met de wettelijke rente vanaf de dag van de uitkering. Artikel ---- 2:248 lid 5 Burgerlijk Wetboek is van overeenkomstige toepassing. Niet ---

verbonden is de bestuurder die bewijst dat het niet aan hem te wijten is dat de vennootschap de uitkering heeft gedaan en dat hij niet nalatig is ----- geweest in het treffen van maatregelen om de gevolgen daarvan af te ---- wenden. Degene die de uitkering ontving terwijl hij wist of redelijkerwijs -- behoorde te voorzien dat de vennootschap na de uitkering niet zou kunnen voortgaan met het betalen van haar opeisbare schulden is gehouden tot --- vergoeding van het tekort dat door de uitkering is ontstaan, ieder voor ten hoogste het bedrag of de waarde van de door hem ontvangen uitkering. --- Indien de bestuurders de vordering uit hoofde van de eerste zin hebben --- voldaan, geschiedt de in de derde zin bedoelde vergoeding aan de ----- bestuurders naar evenredigheid van het gedeelte dat door ieder der ----- bestuurders is voldaan. Ten aanzien van een schuld uit hoofde van de ---- eerste of derde zin is de schuldenaar niet bevoegd tot verrekening. Het ---- bepaalde in dit lid is niet van toepassing op uitkeringen in de vorm van ---- aandelen in het kapitaal van de vennootschap of bijschrijvingen op niet ---- volgestorte aandelen. -----

4. Met een bestuurder wordt voor de toepassing van lid 3 gelijkgesteld degene die het beleid van de vennootschap heeft bepaald of mede heeft bepaald, - als ware hij bestuurder. De vordering kan niet worden ingesteld tegen een door de rechter benoemde bewindvoerder. -----
5. Bij de berekening van iedere uitkering tellen de aandelen, die de ----- vennootschap in haar kapitaal houdt dan wel waarvan zij certificaten van -- aandelen houdt niet mede, tenzij deze aandelen of certificaten van ----- aandelen belast zijn met een vruchtgebruik of pandrecht of van aandelen - certificaten zijn uitgegeven ten gevolge waarvan het winstrecht toekomt -- aan de vruchtgebruiker, de pandhouder of de houder van die certificaten. --
6. Bij de berekening van het bedrag, dat op ieder aandeel zal worden ----- uitgekeerd, komt slechts het bedrag van de verplichte stortingen op het --- nominale bedrag van de aandelen in aanmerking. Van de vorige zin kan --- telkens met instemming van alle aandeelhouders worden afgeweken. -----
7. De vennootschap mag ook tussentijds uitkeringen doen. Het in dit artikel -- bepaalde is dan van overeenkomstige toepassing. -----

Dividend -----

Artikel 21 -----

Het dividend staat vanaf een maand na de vaststelling ter beschikking van de - aandeelhouders, tenzij de algemene vergadering een andere termijn vaststelt. De vorderingen verjaren door verloop van vijf jaar. -----
Dividenden waarover niet binnen vijf jaar na de beschikbaarstelling is beschikt, vervallen aan de vennootschap. -----

Algemene vergadering-----

Artikel 22 -----

1. De algemene vergaderingen worden gehouden in een bij de uitnodiging van de vergadering aan te geven plaats. -----
2. Jaarlijks wordt ten minste één algemene vergadering gehouden of besloten als bedoeld in artikel 26. -----
Besluitvorming in of buiten vergadering vindt plaats over: -----
 - a. de jaarrekening; -----
 - b. het bestuursverslag, tenzij de vennootschap op grond van de wet is --- vrijgesteld van de verplichting een bestuursverslag op te maken; -----
 - c. het voorstel om kwijting te verlenen aan de bestuurders voor het door hen in het desbetreffende boekjaar gevoerde beleid, voor zover van dat



- beleid uit de jaarrekening blijkt of dat beleid aan de algemene vergadering bekend is gemaakt.
- d. onderwerpen, die op de agenda zijn geplaatst door het bestuur;
 - e. onderwerpen, waarvan de behandeling schriftelijk is verzocht door een of meer vergadergerechtigden, die alleen of gezamenlijk ten minste een honderdste gedeelte van het geplaatste kapitaal vertegenwoordigen, -- indien de vennootschap het verzoek niet later dan op de dertigste dag vóór die van de vergadering heeft ontvangen en mits geen zwaarwichtig belang van de vennootschap zich daartegen verzet en -- welke onderwerpen worden opgenomen in de oproeping of op dezelfde wijze aangekondigd als de hiervoor sub d. bedoelde onderwerpen;
 - f. hetgeen verder ter tafel wordt gebracht, met dien verstande dat omtrent onderwerpen die niet in de oproepingsbrief of in een aanvullende oproepingsbrief met inachtneming van de voor de oproeping gestelde termijn zijn vermeld, niet wettig kan worden besloten, tenzij alle vergadergerechtigden ermee hebben ingestemd dat de besluitvorming over die onderwerpen plaatsvindt en de bestuurders voorafgaand aan de besluitvorming in de gelegenheid zijn gesteld advies uit te brengen.
3. Ingeval van een verlengingsbesluit als bedoeld in artikel 18 lid 2 wordt de vergadering waarin behandeling van de jaarrekening en het bestuursverslag aan de orde komt uitgesteld overeenkomstig dat besluit.
 4. Andere algemene vergaderingen worden gehouden zo dikwijls daartoe door het bestuur wordt opgeroepen. Het bestuur is tot zodanige oproeping verplicht wanneer één of meer vergadergerechtigden, die alleen of gezamenlijk ten minste een honderdste gedeelte van het geplaatste kapitaal vertegenwoordigen, aan het bestuur schriftelijk en onder nauwkeurige opgave van de te behandelen onderwerpen het verzoek richten een algemene vergadering bijeen te roepen. Het bestuur treft de nodige maatregelen, opdat de algemene vergadering binnen vier weken na het verzoek kan worden gehouden, tenzij een zwaarwichtig belang van de vennootschap zich daartegen verzet. Indien het bestuur niet binnen vier weken tot oproeping is overgegaan, zodanig dat de vergadering binnen zes weken na het verzoek kan worden gehouden, zijn de verzoekers zelf tot bijeenroeping bevoegd.

Bijeenroeping algemene vergadering

Artikel 23

1. Iedere vergadergerechtigde is bevoegd, in persoon of bij schriftelijke gevolmachtigde, de algemene vergadering bij te wonen en daarin het woord te voeren met dien verstande dat deze volmacht slechts kan worden verstrekt aan een andere vergadergerechtigde, een advocaat, notaris, kandidaat-notaris, registeraccountant of accountant-administratieconsulent. Aan de eis van schriftelijkheid van de volmacht wordt voldaan indien de volmacht elektronisch is vastgelegd. Bij de vaststelling in hoeverre een aandeelhouder aanwezig of vertegenwoordigd is, wordt geen rekening gehouden met aandelen waarvan de wet bepaalt, dat daarvoor geen stem kan worden uitgebracht.
2. De oproeping tot een algemene vergadering geschiedt door middel van oproepingsbrieven gericht aan de adressen van de vergadergerechtigden, zoals deze zijn vermeld in het register van aandeelhouders.

3. Indien de vergadergerechtigde hiermee instemt kan de oproeping -----
geschieden door een langs elektronische weg toegezonden leesbaar en ----
reproduceerbaar bericht aan het adres dat door hem voor dit doel aan de -
vennootschap is bekendgemaakt. -----
4. De oproeping vermeldt de te behandelen onderwerpen. Aan algemene -----
vergaderingen kan worden deelgenomen en gestemd door middel van een ----
elektronisch communicatiemiddel indien dit bij de oproeping is vermeld.----
5. Omtrent onderwerpen waarvan de behandeling niet bij de oproeping is ----
aangekondigd met inachtneming van de voor oproeping gestelde termijn, -
kan niet wettig worden besloten, tenzij het besluit met algemene stemmen
wordt genomen in een vergadering waarin het gehele geplaatste kapitaal --
aanwezig of vertegenwoordigd is. -----
6. De oproeping geschiedt niet later dan op de achtste dag vóór die van de --
vergadering. Is de oproepingstermijn niet in acht genomen of heeft geen --
oproeping plaatsgehad, dan kunnen geen wettige besluiten worden -----
genomen, tenzij alle vergadergerechtigden ermee hebben ingestemd dat de
besluitvorming over die onderwerpen plaatsvindt en de bestuurders -----
voorafgaand aan de besluitvorming in de gelegenheid zijn gesteld om ----
advies uit te brengen. -----
7. Bestuurders hebben het recht tot het bijwonen van de algemene -----
vergadering en hebben als zodanig een adviserende stem.-----

Voorzitterschap algemene vergadering -----

Artikel 24-----

1. De algemene vergadering voorziet zelf in haar voorzitterschap. Tot dat ----
ogenblik wordt het voorzitterschap waargenomen door de in leeftijd oudste
ter vergadering aanwezige bestuurder of bij gebreke daarvan door de in ---
leeftijd oudste ter vergadering aanwezige persoon. De notulen van de ----
vergadering worden gehouden door een door de voorzitter aangewezen ---
notulist. -----
2. Zowel de voorzitter als degene die de vergadering heeft belegd, kan -----
bepalen dat van het verhandelde in de algemene vergadering een notarieel
proces-verbaal wordt opgemaakt. Het proces-verbaal wordt mede door de
voorzitter ondertekend. De kosten daarvan zijn voor rekening van de -----
vennootschap. -----
3. Indien geen notarieel proces-verbaal wordt opgemaakt, worden de notulen
van het verhandelde in de algemene vergadering door de voorzitter en de -
notulist van die vergadering vastgesteld en ten blijke daarvan door hen ---
ondertekend. -----
4. Het bestuur houdt van de genomen besluiten aantekening. Indien het ----
bestuur niet ter vergadering is vertegenwoordigd, wordt door of namens de
voorzitter van de vergadering een afschrift van de genomen besluiten zo --
spoedig mogelijk na de vergadering aan het bestuur verstrekt. De -----
aantekeningen liggen ten kantore van de vennootschap ter inzage van de -
aandeelhouders en certificaathouders. Aan ieder van dezen wordt -----
desgevraagd afschrift of uittreksel van deze aantekeningen verstrekt tegen
ten hoogste de kostprijs.-----

Besluitvorming -----

Artikel 25-----

1. Ieder aandeel, niet zijnde een stemrechtloos aandeel, geeft recht op het --
uitbrengen van één stem.-----



2. Alle besluiten van de algemene vergadering waaromtrent bij de wet of bij deze statuten geen grotere meerderheid is voorgeschreven, worden genomen bij volstreekte meerderheid van de uitgebrachte stemmen.
3. Stemming over zaken geschiedt mondeling, over personen wordt bij ongetekende briefjes gestemd. Indien bij stemming over personen bij de eerste stemming niet de volstreekte meerderheid is verkregen, wordt een herstemming gehouden tussen de twee personen die de meeste stemmen op zich hebben verenigd.
4. Bij staking van stemmen is het voorstel verworpen.
5. Blanco stemmen worden als niet uitgebrachte stemmen beschouwd.
6. Voor een aandeel dat toebehoort aan de vennootschap of aan een dochtermaatschappij daarvan, kan in de algemene vergadering geen stem worden uitgebracht; evenmin voor een aandeel waarvan een hunner de certificaten houdt. Vruchtgebruikers en pandhouders van aandelen, die aan de vennootschap en haar dochtermaatschappijen toebehoren, zijn evenwel niet van hun stemrecht uitgesloten, indien het vruchtgebruik of pandrecht was gevestigd voordat het aandeel aan de vennootschap of een dochtermaatschappij daarvan toebehoorde. De vennootschap of een dochtermaatschappij daarvan kan geen stem uitbrengen voor een aandeel waarop zij een recht van vruchtgebruik of een pandrecht heeft.
7. Indien zulks bij de oproeping is vermeld is iedere aandeelhouder bevoegd om, in persoon of bij schriftelijk gevolmachtigde, door middel van een elektronisch communicatiemiddel aan de algemene vergadering deel te nemen, daarin het woord te voeren en het stemrecht uit te oefenen, mits de aandeelhouder via het elektronisch communicatiemiddel kan worden geïdentificeerd, rechtstreeks kan kennisnemen van de verhandelingen ter vergadering en kan deelnemen aan de beraadslaging.
8. De algemene vergadering is bevoegd bij reglement voorwaarden te stellen aan het gebruik van het elektronische communicatiemiddel. Indien de algemene vergadering van deze bevoegdheid gebruik heeft gemaakt,
9. De leden 7 en 8 zijn van overeenkomstige toepassing op een certificaathouder.
10. Stemmen die voorafgaand aan de algemene vergadering via een elektronisch communicatiemiddel worden uitgebracht, doch niet eerder dan op de dertigste dag voor die van de vergadering, worden gelijkgesteld met stemmen die ten tijde van de vergadering worden uitgebracht.

Besluitvorming buiten de algemene vergadering

Artikel 26

1. Besluitvorming van aandeelhouders kan op andere wijze dan in een vergadering geschieden, mits alle vergadergerechtigden met deze wijze van besluitvorming schriftelijk of langs elektronische weg hebben ingestemd. De stemmen worden schriftelijk uitgebracht. Aan het vereiste van schriftelijkheid van de stemmen wordt tevens voldaan indien het besluit onder vermelding van de wijze waarop ieder der aandeelhouders heeft gestemd schriftelijk of elektronisch is vastgelegd. De bestuurders worden

voorafgaand aan de besluitvorming in de gelegenheid gesteld om advies uit te brengen. -----

2. Indien besluitvorming plaatsvindt overeenkomstig lid 1 zijn alle vereisten - omtrent quorum en gekwalificeerde meerderheid zoals bij de wet of deze -- statuten bepaald van overeenkomstige toepassing, met dien verstande dat buiten vergadering ten minste zoveel stemmen dienen te worden ----- uitgebracht als het quorum vereist voor het desbetreffende besluit. -----

Bijzondere besluiten -----

Artikel 27 -----

1. Besluiten tot wijziging van deze statuten of tot ontbinding van de ----- vennootschap kunnen slechts worden genomen in een algemene ----- vergadering, waarin ten minste twee derden van het geplaatste kapitaal --- vertegenwoordigd is, met een meerderheid van ten minste drie vierden van de uitgebrachte stemmen. -----
2. Is dit kapitaal niet vertegenwoordigd, dan wordt een nieuwe vergadering -- bijeengeroepen, te houden binnen één maand na de eerste, maar niet ---- eerder dan vijftien dagen daarna, waarin ongeacht het dan ----- vertegenwoordigde kapitaal, de in lid 1 bedoelde besluiten kunnen worden genomen met een meerderheid van ten minste drie vierden van de ----- uitgebrachte stemmen. -----
Bij de oproeping tot deze nieuwe vergadering moet worden vermeld dat het een tweede vergadering betreft met inachtneming van het in artikel 2:230 lid 3 Burgerlijk Wetboek bepaalde. -----
3. Een statutaire regeling waarbij aan certificaathouders vergaderrecht is ---- toegekend kan slechts met instemming van de betrokken certificaathouders worden gewijzigd. De vorige zin is van overeenkomstige toepassing op ---- vruchtgebruikers en pandhouders. -----
4. Een besluit tot statutenwijziging dat specifiek afbreuk doet aan enig recht - van houders van aandelen van een bepaalde soort of aanduiding behoeft -- een goedkeurend besluit van deze groep van aandeelhouders, ----- onverminderd het vereiste van instemming waar dit uit de wet voortvloeit. -----

Kennisgevingen en mededelingen -----

Artikel 28 -----

1. Kennisgevingen en andere mededelingen door of aan de vennootschap of - het bestuur geschieden per brief of langs elektronische weg. -----
Kennisgevingen bestemd voor aandeelhouders, vruchtgebruikers, -----
pandhouders en certificaathouders worden verstuurd aan de adressen als -
vermeld in het aandeelhoudersregister.-----
Kennisgevingen bestemd voor het bestuur worden verstuurd aan het adres van de vennootschap. -----
2. Mededelingen die krachtens de wet of de statuten aan de algemene ----- vergadering moeten worden gericht, kunnen geschieden door middel van - opneming in de oproepingsbrieven. -----

Ontbinding -----

Artikel 29 -----

1. Na ontbinding van de vennootschap geschiedt de vereffening door de ----- bestuurders, tenzij de algemene vergadering anders bepaalt.-----
2. Gedurende de vereffening blijven de bepalingen van deze statuten zoveel - mogelijk van kracht. Het daarin bepaalde omtrent bestuurders is dan van - toepassing op de vereffenaars. -----



3. Hetgeen na de voldoening van de schuldeisers van het vermogen van de --
ontbonden vennootschap is overgebleven wordt uitgekeerd aan de -----
aandeelhouders in verhouding tot ieders bezit aan aandelen. -----
4. De vennootschap blijft na haar ontbinding voortbestaan voor zover dit tot -
vereffening van haar vermogen nodig is. -----

Slotbepaling-----

Artikel 30-----

Aan de algemene vergadering behoort, binnen de door de wet en deze statuten
gestelde grenzen, alle bevoegdheid, die niet aan anderen is toegekend.-----

Slotverklaringen-----

De comparant, handelend als gemeld, verklaarde tenslotte:-----

A. BESTUUR, BOEKJAAR, GEPLAATST KAPITAAL-----

1. Voor de eerste maal wordt tot enig bestuurder van de vennootschap, -----
benoemd, Arbor Reaal B.V., voornoemd, hierna ook te noemen: de -----
oprichter. -----
2. Het eerste boekjaar van de vennootschap eindigt op een en dertig -----
december aanstaande. -----
3. Bij de oprichting zijn geplaatst een honderd (100) aandelen, -----
vertegenwoordigende een geplaatst kapitaal van een honderd euro -----
(€ 100,00). -----
4. In het geplaatste kapitaal wordt deelgenomen door de oprichter voor (alle)
een honderd (100) aandelen, genummerd 1 tot en met 100. -----
5. De geplaatste aandelen worden volgestort op de wijze en onder de -----
bepalingen hierna sub B en C vermeld. Waar daarbij sprake is van de -----
vennootschap, wordt daaronder verstaan de bij deze akte opgerichte -----
vennootschap. -----
6. De kosten van de oprichting komen voor rekening van de vennootschap;---
7. Aan de hiervoor onder 1 tot en met 6 en hierna onder B vermelde -----
rechtshandelingen is de vennootschap verbonden overeenkomstig het -----
bepaalde in artikel 2:203 lid 4 van het Burgerlijk Wetboek. -----

B. STORTING IN GELD-----

De geplaatste aandelen worden door de oprichter volgestort in geld. -----

C. AANVAARDING STORTINGEN-----

De onder B bedoelde storting heeft plaatsgevonden door overhandiging in ----
contanten van een bedrag groot een honderd euro (€ 100,00) door de -----
aandeelhouder en is hierbij door de vennootschap aanvaard. De vennootschap
zal - na opening van een bankrekening - onverwijld overgaan tot storting op -
rekening van de vennootschap.-----

Slot-----

Waarvan Akte, -----

in minuut is verleden te Weert op de datum in het hoofd dezer akte vermeld. --
Na zakelijke opgave van en toelichting op de inhoud van deze akte, waarvan de
comparant verklaarde tijdig voor het verlijden een ontwerp te hebben -----
ontvangen, aan de comparant, mij, notaris, bekend, en nadat de identiteit van
de bij deze akte betrokken comparant/partij(en) door mij, notaris, is -----
vastgesteld aan de hand van het (de) hiervoor gemelde en daartoe bestemde -
document(en), heeft deze verklaard van de inhoud van deze akte te hebben --
kennis genomen en op volledige voorlezing daarvan geen prijs te stellen.-----
Vervolgens is deze akte na beperkte voorlezing door de comparant ondertekend
en daarna door mij, notaris, ondertekend.

Volgen handtekeningen en op iedere bladzijde geparafeerd door de notaris.

VOOR AFSCHRIFT:



A handwritten signature in blue ink, consisting of several loops and a horizontal line at the bottom.

Bijlage 7 – Obligatievoorwaarden

DEFINITIES EN INTERPRETATIE

In deze akte zullen de na te melden woorden de volgende betekenis hebben, tenzij duidelijk anders aangegeven:

Aflossingsbedrag: betekent het bedrag als bedoeld in artikel 6.3.

Akte: betekent deze akte tussen de Uitgevende Instelling, de Zon Obligatiehouders en de Trustee, alsmede de daarbij behorende Bijlagen.

Bestuur: betekent het bestuur van de Trustee.

Beheersovereenkomst: betekent de beheersovereenkomst tussen de Uitgevende Instelling en de beheerder van de Uitgevende Instelling.

Bijlagen: betekent de bij deze akte behorende bijlagen welke een integraal onderdeel uitmaken van deze Akte.

Boeterente: Aanvullende rente die betaalbaar is indien aflossing van de hoofdsom voorafgaand aan de Expiratiedatum plaatsvindt conform artikel 6.3.

Directie: betekent de directie van de Uitgevende Instelling.

Datum van Vervroegde Aflossing: heeft de betekenis als daaraan gegeven in artikel 6.2;

Expiratiedatum: heeft de betekenis als daaraan gegeven in artikel 6.1.

Gelieerde Partij: betekent iedere persoon, rechtspersoon of vennootschap waarmee een persoon, rechtspersoon of vennootschap in een groep is verbonden.

Informatie Memorandum: betekent het prospectus met betrekking tot de Obligaties gedateerd op 15-04-2022, samen met de daarbij behorende Bijlagen.

Inschrijvingsovereenkomst: betekent de overeenkomst waarmee op één of meerdere Obligaties kan worden ingeschreven, zoals beschreven in Hoofdstuk 9 van het Informatie Memorandum.

Inschrijvingsperiode: betekent de periode als bedoeld in artikel 3.1.

Looptijd: betekent de periode als bedoeld in artikel 2.4.

Obligatie: betekent een door de Uitgevende Instelling uitgegeven en op naam gestelde vordering, met een nominale waarde van EUR 25,00 waaraan de rechten zijn verbonden als beschreven in deze Akte.

Obligatiehouder: betekent de persoon die als houder van één of meer Obligaties is ingeschreven in het Register van Obligatiehouders.

Obligatielening: betekent het totaal van de door de Uitgevende Instelling uitgegeven Obligaties met een totale nominale waarde van maximaal **EUR 60.000,-**.

Register van Obligatiehouders: betekent het register van Obligatiehouders zoals bedoeld in artikel 9.

Rente, of ZonneRente: heeft de betekenis als daaraan gegeven in artikel 5.1;

Schriftelijk: betekent per telefax of door enig ander (elektronisch) communicatiemiddel voor zover dat wettelijk of in de jurisprudentie wordt aangemerkt als geldig schriftelijk bewijs.

Stortingsdatum: betekent de datum waarop het bedrag van de Obligatielening ter beschikking wordt gesteld aan de Uitgevende Instelling.

Trustee: Stichting Zonnedelaars, in haar hoedanigheid als vertegenwoordiger van de Obligatiehouders, kantoorhoudende te James Wattstraat 77-8, 1097 DL, Amsterdam, ingeschreven in het handelsregister van de Kamer van Koophandel Amsterdam onder nummer 62979795, vertegenwoordigd door ZonnepanelenDelen B.V.

Uitgevende Instelling: Give Real Energy B.V.

Uitgiftedatum: betekent de datum waarop de uitgifte van een Obligatie is ingeschreven in het Register overeenkomstig artikel 3.7., naar verwachting op **07 juni 2022**.

Uitgifteprijs: betekent het bedrag dat een Obligatiehouder voor een Obligatie verschuldigd is overeenkomstig artikel 3.6.

Uitstaande Hoofdsom: betekent van tijd tot tijd het totale bedrag van de nominale waarde van een Obligatie, zoals blijkt uit het Register.

Werkdag: betekent een dag die niet een zaterdag, een zondag of een in Nederland algemeen erkende feestdag is.

Zonnestroomsysteem: betekent het fotovoltaïsch zonne-energiesysteem met een vermogen van **866,78 kWp**, bestaande uit 1.905 panelen van 455Wp per paneel, met inbegrip van 8 omvormers van het merk Huawei, montage materiaal en bijbehorende kabels en verbindingen, zoals nader beschreven in het Informatie Memorandum en zoals (zal worden) geïnstalleerd op de daken van Give Real Energy B.V.

1 ALGEMENE VERPLICHTINGEN

1.1 De Uitgevende Instelling zal geen nieuwe schulden aangaan anders dan de schulden of vorderingen uit hoofde van haar normale bedrijfsvoering of de schulden die gerelateerd zijn aan het Zonnestroomsysteem, zijnde de Senior Vreemd Vermogen Projectfinanciering en de Zon Obligatielening.

1.2 Een wijziging of beëindiging van de projectcontracten is altijd mogelijk zonder toestemming, tenzij daarbij (a) rechten aan derde partijen worden toegekend en (b) de rechten van de Obligatiehouders daardoor negatief worden aangetast. Ook kan dit eenzijdig worden aangepast wanneer er sprake is van een herstructurering of een *event of default*.

1.3 Een wijziging in de aandeelhouders of directie van de Uitgevende Instelling is niet toegestaan zonder voorafgaande schriftelijke toestemming van de Trustee. Toestemming zal door de Trustee niet op onredelijke gronden worden geweigerd.

1.4 De Uitgevende Instelling zal geen activiteiten uitvoeren anders dan de exploitatie van het Zonnestroomsysteem.

1.5 De Uitgevende Instelling zal geen desinvesteringen doen, zonder voorafgaande schriftelijke toestemming van de Trustee.

1.6 De Uitgevende Instelling zal geen dividenduitkering, of andere uitkering in contanten doen, indien in enig jaar niet kan worden voldaan aan de betalingsverplichting(en) jegens de Obligatiehouders en/of de Vreemd Vermogen Projectfinancier. Voorst zal er ook geen dividenduitkering, of andere uitkering in contanten, plaatsvinden indien een dergelijke uitkering tot gevolg heeft dat er minder dan 6 maanden aan rente en aflossing ten behoeve van de senior lender aan liquiditeiten beschikbaar is of zal komen.

2 OBLIGATIES

2.1 De Uitgevende Instelling kan onder de voorwaarden als vermeld in deze Akte maximaal 2.400

Obligaties uitgeven, waarmee maximaal een bedrag van **EUR 60.000,-** kan worden geleend van de Obligatiehouders. Door de enkele daad van het verkrijgen van Obligaties worden de Obligatiehouders geacht bekend te zijn en in te stemmen met de voorwaarden van de Obligaties als vermeld in deze Akte.

2.2 De Obligaties luiden op naam en zijn genummerd van O1 af. Van de Obligaties zullen geen obligatiebewijzen worden uitgegeven.

2.3 De Obligaties vormen directe en onvoorwaardelijke verplichtingen van de Uitgevende Instelling die onderling gelijk in rang zijn zonder enig verschil in preferentie.

2.4 De looptijd van de Obligaties vangt aan op de Uitgiftedatum en eindigt op de Expiratiedatum (de "Looptijd"), waarna de Obligaties zullen worden afgelost met inachtneming van artikel 6, een en ander onverminderd het recht van de Uitgevende Instelling om tot vervroegde aflossing als bedoeld in artikel 6.2 en 6.3 over te gaan.

2.5 De Uitgevende Instelling is steeds bevoegd om hetgeen zij, al dan niet voor of namens zichzelf, opeisbaar of voorwaardelijk van Obligatiehouder heeft te vorderen, te verrekenen met enige, al dan niet opeisbare of voorwaardelijke (on)middellijke tegenvordering van de Obligatiehouder op haarzelf. Vorderingen in vreemde valuta worden verrekend tegen de koers van de dag van verrekening.

3 INSCHRIJVING EN UITGIFTE

3.1 De periode waarin op de Obligaties kan worden ingeschreven loopt vanaf 21 april 2022 13:00 tot en met 02 juni 2022, 23:59 uur (de "Inschrijvingsperiode"). De Uitgevende Instelling behoudt zich het recht voor om de Inschrijvingsperiode te verlengen, te verkorten en op te schorten, in welk geval mogelijk ook de Uitgiftedatum wordt vervroegd of uitgesteld.

3.2 Inschrijving op de Obligaties vindt plaats door het langs elektronische weg ondertekenen van een volledig ingevuld en geldig ondertekende Inschrijvingsovereenkomst welke op haar beurt voor verspreiding zorgdraagt aan de Trustee. De

Inschrijvingsovereenkomst is onherroepelijk vanaf de datum van ondertekening. De Inschrijvingsovereenkomst is bindend jegens de Uitgevende Instelling bij bekrachtiging hiervan voor akkoord middels een bestuursbesluit door de Uitgevende Instelling. Op datum van ondertekening van het bestuursbesluit door de Uitgevende Instelling, en de hieruit voortvloeiende bekrachtiging, komt een investeringsovereenkomst tot stand. Door ondertekening van de Inschrijvingsovereenkomst (i) wordt de inschrijver geacht bekend te zijn met de voorwaarden van de Obligaties zoals uiteengezet in deze Akte en (ii) aanvaardt de inschrijver de voorwaarden van de Obligaties zoals uiteengezet in deze Akte.

3.3 Toewijzing van Obligaties door de Uitgevende Instelling vindt in beginsel plaats in de volgorde van ontvangst van de inschrijving via de elektronische inschrijvingsovereenkomst, via <https://zonnepanelendelen.nl/project/leveroyseweg/>.

3.4 De Uitgevende Instelling behoudt zich steeds het recht voor om zonder nadere opgave van redenen de aanbidding, inschrijving of uitgifte van Obligaties stop te (doen) zetten of op te (doen) schorten of verzoeken tot inschrijving geheel of gedeeltelijk te (doen) weigeren. De Uitgevende Instelling zal de Trustee hiervan schriftelijk op de hoogte stellen. In dat geval wordt enig eventueel reeds door of namens verzoeker gestort bedrag ter zake, door de Uitgevende Instelling uiterlijk binnen vijf (5) Werkdagen na weigering of opschorting teruggestort op de rekening van herkomst.

3.5 Binnen vijf (5) Werkdagen na het einde van de Inschrijvingsperiode zal de Uitgevende Instelling de Trustee in kennis stellen van de toewijzing van de Obligaties. De Obligatiehouders worden van de toewijzing van de Obligaties in kennis gesteld middels een elektronische bevestiging (e-mail) van de Trustee. Deze bevestiging dient gezien te worden als ondertekening door de Trustee van het Inschrijvingsovereenkomst dat reeds in het bezit is van de Obligatiehouders.

3.6 De uitgifte van Obligaties vindt plaats tegen betaling van een prijs per Obligatie gelijk aan 100% van de nominale waarde per Obligatie (de "Uitgifteprijs").

De betaling van de Uitgifteprijs, indien van toepassing onder aftrek van het toepasselijke aanbetalingsbedrag, vindt plaats ofwel door overboeking dan wel een iDEAL betaling aan de derdengeldenrekening van betalingspartner van de Uitgevende Instelling zoals aangegeven op het Inschrijvingsovereenkomst. De Uitgifteprijs dient te zijn ontvangen uiterlijk op de in de Inschrijvingsovereenkomst vermelde datum, tenzij de Uitgevende Instelling expliciet anders heeft bepaald. Indien de Uitgifteprijs niet overeenkomstig de Inschrijvingsovereenkomst is voldaan binnen de daartoe gestelde termijn, behoudt de Uitgevende Instelling zich het recht voor de inschrijving te weigeren en de toegewezen Obligaties anderszins toe te wijzen, onverminderd haar recht om anderszins maatregelen te treffen die zij in dat geval passend acht.

3.7 De Uitgevende Instelling zal uiterlijk zes (6) Werkdagen na sluiting van de inschrijvingsperiode, en ontvangst van de Uitgifteprijs per Obligatie, Obligaties uitgeven door middel van een daartoe genomen besluit van de directie van de Uitgevende Instelling (de "Directie"), en doet daarvan mededeling aan de Trustee. De Trustee is verplicht binnen vijf (5) Werkdagen na ontvangst van de mededeling als hiervoor bedoeld de Obligatiehouder in te schrijven in het Register van Obligatiehouders, onder vermelding van het door de Obligatiehouder gehouden aantal Obligaties.

4 DOEL

De (netto)opbrengst van de uitgifte van de Obligaties zal worden aangewend ter financiering van het Zonnestroomsysteem.

5 RENTE EN BETAALBAARSTELLING

5.1 Elk van de Obligaties dragen een jaarlijkse variabele rentecoupon over de uitstaande Hoofdsom, met ingang van de Uitgiftedatum tot aan de Expiratiedatum, afhankelijk van, en gelijk aan:

- Productie: De Productie per Zon Obligatie bedraagt 1/152.400^{ste} van de totale Productie gedurende de Renteperiode.

- **Stroomprijs:** Dit is een jaarlijks variabel tarief wat de som is van (a) een vaste opslag van EUR 5,20/MWh en (b) het variabele Markttarief zal aan het begin van de Renteperiode worden vastgesteld aan de hand van de ICE Endex, op basis van de Endex 12-0-12 (base, end of day) formule voor de bij deze Renteperiode behorende periode. Deze prijs zal jaarlijks beschikbaar worden gemaakt door de Uitgevende Instelling.
- **CAP en FLOOR:** de ZonneRente in enige Renteperiode zal nooit meer bedragen dan EUR 0,66 per Zonnedeel (de CAP) en nooit minder bedragen dan EUR 0,35 per ZonneDeel (de FLOOR).

Samengevat: Variabele rentecoupon (de ZonneRente) = Productie in bijbehorende Renteperiode per Zon Obligatie x Stroomprijs tijdens deze Renteperiode waarbij het resulterende bedrag per Zonnedeel nooit meer kan zijn dan de CAP en nooit minder dan de FLOOR.

5.2 De Renteperiode vangt aan op 07 juni 2022 tot en met 06 juni van het volgende jaar.

5.3 De Rente, indien verschuldigd, is per kalenderjaar achteraf betaalbaar uiterlijk drie (3) weken na 06 juni van elk jaar.

5.4 De betaling van Rente zal geschieden in euro's door overmaking naar de door de Obligatiehouder opgegeven bankrekening als vermeld in het Register van Obligatiehouders, tenzij uit de administratie van de Uitgevende Instelling en de betrokken energieleverancier, volgt dat een Obligatiehouder klant is van de betrokken energieleverancier als gevolg waarvan de Rente door tussenkomst van deze energieleverancier zal worden ontvangen. In dit laatste geval, zal de betaling van Rente aan de betreffende Obligatiehouders geschieden door overmaking in euro's door de Uitgevende Instelling aan de energieleverancier welke op haar beurt zorgdraagt voor (door)betaling aan genoemde Obligatiehouders, inclusief een aanvullende korting, indien deze van toepassing is.

De Obligatiehouders en de betrokken energieleverancier gaan ermee akkoord dat door middel van genoemde betaling van Rente door de Uitgevende Instelling aan de samenwerkende

energieleverancier de Uitgevende Instelling zal zijn gekwetten van haar verplichting tot het betalen van de Rente aan desbetreffende Obligatiehouders uit hoofde van deze Akte.

6 AFLOSSING

6.1 Aflossing van 1/15^e van de nominale waarde van EUR 25,- per Obligatie zal plaatsvinden jaarlijks op 27 juni of zoveel eerder als de Uitgevende Instelling overgaat tot vervroegde aflossing met inachtneming van artikel 6.2. De laatste aflossing zal plaatsvinden uiterlijk op 06 juni 2037 (de **Expiratiedatum**).

6.2 De Uitgevende Instelling heeft het recht over te gaan tot boetevrije vervroegde aflossing van alle of een gedeelte van de Obligaties:

a indien ter beoordeling van de Uitgevende Instelling komt vast te staan dat uit de investeringen van de Uitgevende Instelling in het Zonnestroomsysteem geen opbrengsten meer zullen worden genoten en het voor de Uitgevende Instelling niet mogelijk is om (gedeeltelijk) te voldoen aan de Boeterente zoals omschreven in artikel 6.3; of

b indien er een wijziging komt in de wet- en regelgeving, waaronder belastingwetgeving, die het naar het oordeel van de Directie niet langer wenselijk maakt dat de Obligaties uitstaan.

6.3 In aanvulling op artikel 6.2 heeft de Uitgevende Instelling te allen tijde het recht over te gaan tot vervroegde aflossing van alle Obligaties tegen betaling van een Boeterente van X% van de op dat moment uitstaande omvang van de Zon Obligatielening, pro rata aan de houders van de Zon Obligaties.

X wordt hierbij vastgesteld door de som te nemen van 3 + het aantal verstreken jaren na de Uitgiftedatum van de Zon Obligatielening (vanaf ieder decimaal af te ronden naar boven te rekenen per de daadwerkelijke aflossingsdatum). Bij vervroegde aflossing, bijv. 7 jaren na de Uitgiftedatum bedraagt het boeterentepercentage $3 + 7 = 10\%$ over de op dat moment uitstaande omvang van de Zon Obligatielening. Bij een vroegde aflossing na 2 jaar en 1 maand bedraagt het bedraagt het boeterentepercentage $3 + 3 = 6\%$ over de op dat

moment uitstaande omvang van de Zon Obligatielening.

6.4 Vervroegde aflossing zal geschieden met inachtneming van een termijn voor kennisgeving aan de Obligatiehouders van ten minste vijftien (15) Werkdagen en ten hoogste dertig (30) Werkdagen, overeenkomstig artikel 23 (welke kennisgeving onherroepelijk is en de voor aflossing vastgestelde datum dient te specificeren) en tegen betaling van de volgende bedragen (tezamen, het **Aflossingsbedrag**):

- a. het restant van de Uitstaande Hoofdsom van de Obligatie;
- b. indien van toepassing de Boeterente (op datum van de vervroegde aflossing);
- c. indien van toepassing, de nog verschuldigde Rente tot aan de datum van de vervroegde aflossing.

6.5 De betaling van het Aflossingsbedrag zal geschieden in euro's door overmaking naar de door de Obligatiehouder opgegeven bankrekening als vermeld in het Register van Obligatiehouders.

7 AANWENDING VAN ONTVANGEN GELDEN

7.1 Alle gelden ontvangen door de Uitgevende Instelling zullen worden aangewend ter aflossing van de Obligaties, de renteverplichtingen en andere vorderingen uit hoofde van deze Akte indien en wanneer opeisbaar en worden betaald in de volgorde als vermeld in artikel 7.2.

7.2 Indien de inkomsten van de Uitgevende Instelling onvoldoende zijn dan de op dat moment opeisbare Obligatielening en eventuele opeisbare geaccumuleerde rente- of andere vorderingen uit hoofde van deze Akte, zal de Uitgevende Instelling de ontvangen gelden aanwenden overeenkomstig de volgende volgorde:

- a. ter betaling pro rata van openstaande vordering(en) op de Uitgevende Instelling van een derde, zijnde een preferente crediteur;
- b. ter betaling van onbetaalde kosten of uitgaven verband houdend met de totstandkoming van deze Akte en naleving daarvan;

c. indien van toepassing, ter betaling pro rata van de geaccumuleerde opeisbare renteverplichtingen uit hoofde van deze Akte;

d. ter pro rata aflossing van de Obligaties;

De volgorde zoals uiteengezet in dit artikel 7 prevaleert boven iedere andere volgorde van betaling toegepast door de Uitgevende Instelling.

8 BETALINGEN

8.1 Alle betalingen ter zake van de Obligaties door of namens de Uitgevende Instelling worden gedaan zonder inhouding of aftrek voor of wegens huidige of toekomstige belastingen, heffingen, aanslagen of overheidskosten van welke aard ook (belastingen), tenzij de inhouding of aftrek van de belastingen door de wet wordt vereist. In dat geval verwerkt de Uitgevende Instelling de vereiste inhouding of aftrek van de betreffende belastingen voor rekening van de Obligatiehouders en betaalt de Uitgevende Instelling de Obligatiehouders geen extra bedragen.

8.2 Aan de Obligatiehouder worden geen commissies of kosten in rekening gebracht ter zake van betalingen die overeenkomstig deze Akte worden gedaan, met uitzondering van kosten of commissies die uit het Informatie Memorandum blijken.

8.3 Wanneer betaling dient te worden gedaan door overschrijving naar een rekening op naam, wordt een betaalinstructie gegeven voor uitkering op de vervaldatum, of, indien dat geen Werkdag is, voor uitkering op de eerstvolgende Werkdag. Obligatiehouders hebben geen recht op rente of een andere betaling voor vertraagde ontvangst van het verschuldigde bedrag na de vervaldatum indien de vervaldatum geen Werkdag is.

9 REGISTER VAN OBLIGATIEHOUDERS

9.1 De Uitgevende Instelling houdt een Register van Obligatiehouders, waarin ten aanzien van alle Obligatiehouders worden ingeschreven:

- a. de namen en (e-mail)adressen van de Obligatiehouders;

- b. de rekeningnummers van Obligatiehouders;
- c. de datum van uitgifte en het aantal gehouden Obligaties en de aan deze Obligaties toegekende nummers;
- d. het op elke Obligatie gestorte bedrag; en
- e. de aflossing en doorhaling van (rechten op de) Obligaties.

9.2 Indien een of meer Obligaties of rechten daarop tot een gemeenschap behoren, kunnen de aan de Obligaties of verbonden rechten of afgeleide rechten daarvan slechts worden uitgeoefend door één persoon of entiteit, die daartoe door de deelgenoten tot de desbetreffende gemeenschap schriftelijk is aangewezen of gemachtigd. Van deze schriftelijke aanwijzing of machtiging dient de Uitgevende Instelling als ook de Trustee schriftelijk in kennis te worden gesteld. Indien er met betrekking tot betalingen op Obligaties meer dan één persoon gerechtigd is tot ontvangst van die betalingen, is het in de vorige volzin bepaalde van overeenkomstige toepassing.

10 VERJARING

Vorderingen ter zake van de hoofdsom en de Rente verjaren vijf (5) jaar na de datum waarop de betreffende betaling verschuldigd werd.

11 INFORMATIEVERPLICHTINGEN

11.1 Uitgangspunt is dat de Trustee namens de Uitgevende Instelling de Zon Obligatiehouders zal voorzien van informatie.

11.2 In tegenstelling tot artikel 11.1 is de Uitgevende Instelling verplicht de Obligatiehouders te informeren, al dan niet met tussenkomst van de Trustee, omtrent de volgende eventuele gebeurtenissen dan wel elk eventueel voornemen van de Uitgevende Instelling dan wel in voorkomend geval haar aandeelhouder(s):

- a. tot beëindiging van alle of een belangrijk deel van haar bedrijfsactiviteiten;

- b. tot overdracht van haar bedrijfsactiviteiten aan een rechtspersoon die geen Gelieerde Partij is van de Uitgevende Instelling;

- c. tot overdracht van een aanzienlijk gedeelte van haar activa;

- d. indien de goederen van de Uitgevende Instelling of enig aanzienlijk gedeelte daarvan mochten worden genomen in executoriaal beslag of indien de van waarde verklaring van een daarop gelegd conservatoir beslag in kracht van gewijsde mocht zijn gegaan;

- e. tot ontbinding van de Uitgevende Instelling casu quo het indienen van een verzoek tot verlening van surséance van betaling, casu quo het aanvragen van haar faillissement;

De Uitgevende Instelling is verplicht de Trustee onverwijld te informeren omtrent het bestaan van voornemens als hiervoor omschreven.

11.3 Indien de Uitgevende Instelling op grond van regelgeving of voorschriften van enige (toezichthoudende) autoriteit verplicht is gegevens van de Uitgevende Instelling aan voornoemde autoriteit(en) te verstrekken, is zij bevoegd zulks te doen, alsmede om voor of namens de Obligatiehouders medewerking te verlenen aan de controle op de naleving van wet- en regelgeving.

12 OVERDRACHT VAN OBLIGATIES

12.1 Voor overdracht van één of meerdere Obligaties door een Obligatiehouder is vereist (i) ondertekening van de daartoe overeengekomen vorm van onderhandse akte zoals aangehecht als Annex II bij de Achterstellingsakte door zowel de Obligatiehouder als de verkrijger, (ii) instemming van de Uitgevende Instelling, welke instemming zij niet zonder redelijke grond zal onthouden, (iii) voorafgaande instemming van het zonfonds, welke instemming zij niet zonder redelijke grond zal onthouden en (iv) dat voor het overige wordt voldaan aan de vereisten zoals opgenomen in de Achterstellingsakte. De Uitgevende Instelling zal gerechtigd zijn ter zake de administratie van de overdracht twee procent (2%) van de nominale waarde van de over te dragen Obligaties in rekening te brengen, met een minimum van EUR 10,- De

Uitgevende Instelling zal Trustee, alsmede aan de Obligatiehouder op diens verzoek, een exemplaar van een standaardovereenkomst van overdracht ter beschikking stellen.

12.2 Na ontvangst door de Uitgevende Instelling aan een daartoe bestemde authentieke of onderhandse akte, ondertekend door zowel de Obligatiehouder als de verkrijger, en haar instemming, zal de Uitgevende Instelling een overdracht van Obligaties inschrijven in het Register.

12.3 Obligaties kunnen niet in gedeelte(n) worden overgedragen.

13 VOORBEHOUD

13.1 Uitsluitend de Uitgevende Instelling is jegens de Obligatiehouders gehouden tot een juiste nakoming van alle en enigerlei verplichtingen ter zake van de Obligatielening.

13.2 De Trustee is ter zake van de taak, door hem bij deze op zich genomen, niet aansprakelijk behalve in geval van kwade trouw of grove nalatigheid. De Trustee zal niet aansprakelijk zijn voor enige daad of nalatigheid van personen of instellingen, van wier diensten hij heeft gebruik gemaakt.

13.3 Behoudens gevallen van overmacht is de Uitgevende Instelling aansprakelijk indien een tekortkoming in de nakoming van een verplichting jegens een Obligatiehouder te wijten is aan opzet of grove nalatigheid. Personen of entiteiten, anders dan de Uitgevende Instelling kunnen niet door Obligatiehouders aansprakelijk gesteld of gehouden worden voor schade of tekortkomingen – in welke vorm of hoedanigheid of met welk(e) gevolg(en) dan ook – in de nakoming van enige verplichting met betrekking tot deze Akte anders dan vanwege opzet of grove nalatigheid.

14 HANDHAVING VAN DE RECHTEN IN VERBAND MET DE OBLIGATIELENING

14.1 Alle rechten in verband met deze Obligatielening worden gehandhaafd en uitgeoefend uitsluitend door de Trustee zowel in als buiten rechte zowel tegenover de Uitgevende Instelling, als enige andere persoon in iedere en elke omstandigheid met

uitsluiting van de Obligatiehouders en zonder dat de Obligaties behoeven te worden overgelegd, behalve voor zover in deze Akte daarop uitdrukkelijk een uitzondering is gemaakt.

14.2 Tot het prijsgeven, verminderen of veranderen van uit deze Obligatielening voortvloeiende rechten kan de Trustee niet overgaan dan na machtiging van de vergadering van Obligatiehouders met inachtneming van het gestelde in artikel 17.6 behoudens de hierna vermelde uitzonderingen.

14.3 Echter in spoedeisende gevallen, zoals dreigend faillissement, surseance van betaling of een ingrijpende reorganisatie van de Uitgevende Instelling, zulks ter beoordeling van de Trustee, zal de Trustee gerechtigd zijn de rechten van Obligatiehouders geheel of gedeeltelijk prijs te geven, te verminderen of te veranderen zomede andere maatregelen in het belang van Obligatiehouders te treffen, indien de Trustee van oordeel is dat deze handelingen geen uitstel dulden, ook zonder machtiging van de vergadering van Obligatiehouders. Van handelingen en verrichtingen als hier bedoeld zal de Trustee op zo kort mogelijke termijn mededeling doen aan Obligatiehouders. Voor het al dan niet gebruik maken van de aan de Trustee in dit lid verleende bevoegdheid en de gevolgen daarvan zal de Trustee nimmer aansprakelijk zijn respectievelijk nimmer aansprakelijk kunnen worden gesteld.

14.4 Wanneer de Trustee overeenkomstig artikel 20 van deze Akte de Obligatielening of het nog resterende gedeelte daarvan dadelijk en ineens opvorderbaar verklaart, zal hij bevoegd zijn de rekening op te maken van alle volgens zijn Register van Obligatiehouders uitstaande Obligaties, met de verschuldigde rente en van al hetgeen verder door de Uitgevende Instelling ter zake van de onderwerpelijke Obligatielening redelijkerwijs verschuldigd mocht zijn, vermeerderd met de kosten, en dit totaal bedrag op te eisen. De Uitgevende Instelling zal zich gedragen naar en volkomen genoeg nemen met de rekening zoals die door de Trustee zal zijn opgemaakt en verbindt zich bij dezen het volgens deze rekening verschuldigde bedrag aan de Trustee te betalen. De Uitgevende Instelling zal enig recht, dat zij meent te kunnen ontlenen aan een door haar beweerde onjuistheid van

bedoeld eindbedrag eerst kunnen geldend maken na de volledige betaling van dat eindbedrag.

15 OVERDRACHT RECHTEN EN VERPLICHTINGEN UIT DE OBLIGATIELENING

De Uitgevende Instelling behoudt zich het recht voor de voor haar uit deze Akte voortvloeiende rechten en verplichtingen over te dragen aan een Gelieerde Partij van de Uitgevende Instelling, mits zij daartoe toestemming heeft verkregen bij besluit van de vergadering van Obligatiehouders, genomen met een meerderheid en quorum, als bedoeld in artikel 17.6. De toestemming als bedoeld in de eerste zin van dit artikel 15 is niet vereist in geval de Uitgevende Instelling de verplichtingen van die vennootschap of rechtspersoon garandeert.

16 OPROEPING VOOR VERGADERINGEN VAN OBLIGATIEHOUDERS

16.1 Zo dikwijls de Trustee zulks gewenst acht, wordt door hem een vergadering van Obligatiehouders bijeengeroepen. Hij is verplicht tot het bijeenroepen van een vergadering op schriftelijk verzoek van de Uitgevende Instelling of van de Obligatiehouders, die ten minste eenenvijftig procent (51%) van het uitstaande bedrag der Obligatielening vertegenwoordigende. Bij het schriftelijk verzoek moeten de onderwerpen van behandeling worden genoemd alsmede een duidelijke toelichting hierop worden gegeven en indien het schriftelijke verzoek van Obligatiehouders uitgaat van een en ander tegelijkertijd een afschrift bij de Uitgevende Instelling worden ingezonden. Bij gebreke van voldoening aan deze bepalingen vervalt de verplichting van de Trustee tot het bijeenroepen van de vergadering.

16.2 Voldoet de Trustee niet binnen een maand aan de aanvraag als bedoeld in het voorgaande lid, dan kan de Uitgevende Instelling zelve, casu quo een door de Obligatiehouders aangewezen persoon, de vergadering bijeenroepen. Voor zulke vergaderingen zullen de in artikel 16.5 genoemde normale termijn en formaliteiten in acht genomen worden. In afwijking van het bepaalde in artikel 16.4 voorzien de aanvragers alsdan zelf in het voorzitterschap.

16.3 De vergaderingen worden gehouden in Amsterdam.

16.4 De vergaderingen worden voorgezeten door een door het Bestuur al dan niet uit haar midden daartoe aan te wijzen persoon, behoudens het bepaalde in artikel 16.2.

16.5 De oproepingen moeten geschieden door middel van oproepingsbrieven gericht aan de adressen van de Obligatiehouders, zoals deze zijn vermeld in het Register van Obligatiehouders, met inachtneming van een termijn van tenminste veertien (14) dagen, de dag der oproeping en die der vergadering daaronder niet begrepen. In spoedeisende gevallen ter beoordeling van de Trustee zal ook een kortere termijn van oproeping, echter niet korter dan zeven (7) dagen, de dag der oproeping en die der vergadering daaronder niet begrepen, geldig zijn.

16.6 Bij de oproeping worden de ter vergadering te behandelen onderwerpen vermeld.

16.7 Iedere Obligatiehouder is bevoegd de vergaderingen van Obligatiehouders bij te wonen, daarin het woord te voeren en het stemrecht uit te oefenen. Obligatiehouders kunnen zich ter vergadering doen vertegenwoordigen door een schriftelijk gevolmachtigde. Daarnaast hebben de bestuursleden van de Trustee alsmede van de Uitgevende Instelling toegang tot de vergadering.

16.8 Iedere stemgerechtigde die ter vergadering aanwezig is, moet de presentielijst tekenen. De voorzitter van de vergadering kan bepalen dat de presentielijst ook moet worden getekend door andere personen die ter vergadering aanwezig zijn.

16.9 Omtrent toelating van andere dan de in artikel 16.7 genoemde personen tot de vergadering beslist de voorzitter van de vergadering.

16.10 Van het ter vergadering van Obligatiehouders verhandelde worden notulen gehouden, ondertekend door de voorzitter en door de vergadering van Obligatiehouders aan te wijzen persoon. Indien van het verhandelde in een vergadering van Obligatiehouders een notarieel proces-verbaal wordt opgemaakt, is de medeondertekening daarvan door de voorzitter voldoende.

16.11 Hetgeen in deze Akte is bepaald over de vergadering van obligatiehouders en de rechten van

Obligatiehouders heeft geen betrekking op hetgeen omtrent de vergadering van obligatiehouders en de rechten van de vergadering van obligatiehouders in de statuten van de Trustee is geregeld.

17 BESLUITVORMING IN EEN VERGADERING VAN OBLIGATIEHOUDERS

17.1 In de vergaderingen van Obligatiehouders wordt over alle onderwerpen beslist bij twee/derde meerderheid der uitgebrachte geldige stemmen voor zover in deze overeenkomst niet anders is bepaald. Blanco stemmen gelden als niet uitgebracht.

17.2 Bij staken van stemmen wordt, als het zaken betreft, het voorstel geacht te zijn verworpen; indien bij stemming over personen bij de eerste stemming niemand de twee/derde meerderheid verwerft, vindt een tweede vrije stemming plaats. Verkrijgt ook dan niemand de twee/derde meerderheid, zo wordt herstemd tussen de twee personen, die de meeste stemmen verwierven. Indien na de tweede stemming ten gevolge van het feit dat twee of meer personen eenzelfde aantal stemmen verwierven, niet twee personen zijn aan te wijzen, die de meeste stemmen verwierven, wordt door een tussenstemming tussen hen, die een gelijk aantal stemmen verkregen, beslist wie van dezen in herstemming komt of komen. Bij de herstemming is hij verkozen, die de meeste stemmen verkrijgt, terwijl bij verkrijging van een gelijk aantal stemmen het lot beslist.

17.3 De genomen besluiten - ook die met terugwerkende kracht - zijn ook bindend voor de minderheid en voor de niet aanwezige Obligatiehouders.

17.4 Iedere Obligatie geeft recht tot het uitbrengen van één stem.

17.5 De Uitgevende Instelling ontleent geen stemrecht aan Obligaties, welke haar in eigendom behoren terwijl dergelijke Obligaties bij de berekening van het uitstaande, casu quo vertegenwoordigde bedrag der Obligatielening buiten beschouwing blijven.

17.6 Indien een voorstel aan de orde is tot prijsgeven, verminderen of veranderen van rechten van Obligatiehouders, waaronder begrepen het

beëindigen van deze Akte, alles op verzoek van de Uitgevende Instelling, zal daartoe niet kunnen worden besloten dan in een vergadering van Obligatiehouders, indien in deze tenminste twee/derde van het uitstaand bedrag der Obligatielening vertegenwoordigd is en met tenminste twee/derde der uitgebrachte geldige stemmen, dan wel - indien in de bedoelde vergadering niet het vereiste bedrag aan obligaties vertegenwoordigd was - in een tweede vergadering, te houden na nieuwe oproeping, in welke tweede vergadering alsdan, ongeacht het vertegenwoordigd bedrag aan Obligaties, mits met ten minste twee/derde der uitgebrachte geldige stemmen, over een zodanig onderwerp een besluit kan worden genomen.

17.7 Deze tweede vergadering moet worden gehouden binnen één maand na de eerste hiervoor bedoelde vergadering.

18 UITVOERING DOOR TRUSTEE VAN BESLUITEN VAN DE VERGADERING VAN OBLIGATIEHOUDERS

18.1 De Trustee is verplicht, behoudens het bepaalde in artikel 19.1, tot uitvoering van een door een vergadering van Obligatiehouders genomen besluit over te gaan, en wel binnen een termijn, welke in dat besluit moet zijn genoemd, welke evenwel niet korter dan veertien (14) dagen zal mogen zijn.

18.2 Indien de Trustee in dit opzicht in gebreke blijft, zal hij van zijn functie kunnen worden ontheven door een besluit van een vergadering van Obligatiehouders, opgeroepen met inachtneming van een termijn van tenminste veertien (14) en ten hoogste eenentwintig (21) dagen, gelegen tussen de dag der oproeping en die der vergadering, welk besluit, ongeacht het vertegenwoordigde bedrag aan Obligaties met een meerderheid van tenminste twee/derde der uitgebrachte geldige stemmen kan worden genomen.

19 OPSCHORTING DOOR DE TRUSTEE VAN DE UITVOERING VAN EEN BESLUIT VAN DE VERGADERING VAN OBLIGATIEHOUDERS

19.1 Indien een door een vergadering van Obligatiehouders genomen besluit naar het oordeel van de Trustee tegen het belang van de

Obligatiehouders indruist, zal de Trustee de uitvoering van het besluit kunnen opschorten, en zich deswege binnen veertien (14) dagen verklaren. Hij zal dan tevens wederom een vergadering van Obligatiehouders bijeenroepen, met inachtneming van een termijn van tenminste veertien (14) en ten hoogste eenentwintig (21) dagen, gelegen tussen de dag der oproeping en die der vergadering, aldus dat de vergadering plaats heeft binnen een maand nadat de Trustee zich heeft verklaard; in deze vergadering zal ongeacht het vertegenwoordigde bedrag aan Obligaties, met een meerderheid van tenminste twee/derde der uitgebrachte geldige stemmen een besluit kunnen worden genomen betreffende het onderwerp waarop het in de vorige vergadering genomen besluit betrekking had.

19.2 Voor de gevolgen, ontstaan uit het gebruik maken door de Trustee van de hem in dit artikel verleende bevoegdheid, of uit het zich niet verklaren te dezer zake, zal hij in geen geval aansprakelijk zijn.

19.3 Indien de Trustee van zijn bevoegdheid tot opschorting binnen veertien dagen nadat het besluit is genomen, geen gebruik heeft gemaakt, wordt dit besluit definitief.

20 VERVROEGDE OPEISBAARHEID

Indien:

- a. de Uitgevende Instelling haar bedrijfsactiviteiten beëindigt of door een persoon, anders dan een Gelieerde Partij doet uitoefenen;
- b. de Uitgevende Instelling wordt ontbonden of aanvraag tot haar surseance van betaling of faillissement wordt gedaan;
- c. de goederen van de Uitgevende Instelling of enig aanzienlijk gedeelte daarvan mochten worden genomen in executoriaal beslag of indien de van waarde verklaring van een daarop gelegd conservatoir beslag in kracht van gewijsde mocht zijn gegaan; of
- d. daartoe schriftelijk verzocht wordt door de Obligatiehouders vertegenwoordigende ten minste tien procent (10%) van het totaal aantal uitstaande Obligaties, eerst nadat de Uitgevende Instelling na verloop van veertien (14) Werkdagen na in gebreke te

zijn gesteld, verzuimt om aan haar verplichtingen tot betaling van rente of hoofdsom of enige andere verplichting uit hoofde van de Obligaties, het Informatie Memorandum of Obligatievoorwaarden te voldoen,

zal de Uitstaande Hoofdsom vermeerderd met, indien van toepassing, de tot de datum van terugbetaling aangegroeide rente door de Trustee kunnen worden opgeëist, indien de Trustee dit gewenst voorkomt, zonder dat ingebrekestelling of enig ander rechtsmiddel nodig zal zijn om van zodanige nalatigheid of verzuim te doen blijken en alles op kosten van de Uitgevende Instelling en zal de Trustee de door hem nuttig geachte maatregelen kunnen nemen.

21 OPZEGGING

21.1 De Trustee is bevoegd zijn functie zonder opgave van redenen op te zeggen, indien de Trustee wordt ontbonden, er aanvraag van surseance van betaling of faillissement van de Trustee wordt gedaan. Indien een dergelijke situatie zich voordoet, dient de Trustee dit onverwijld schriftelijk te melden aan de Uitgevende Instelling.

21.2 De Trustee is bevoegd zijn functie, onder opgave van een geldige reden met een opzegtermijn van tenminste drie (3) maanden op te zeggen indien:

- a. zij jegens de Uitgevende Instelling ervoor instaat dat de verkregen volmacht om te handelen namens de Zon Obligatiehouders door haar opvolger zal worden overgenomen zodanig dat haar opvolger rechtsgeldig bevoegd is om namens alle Zon Obligatiehouders te handelen;
- b. zij aannemelijk kan maken dat haar opvolger gekwalificeerd en uitgerust is om op tenminste dezelfde wijze invulling en uitvoering te kunnen geven aan haar taak en de verplichtingen jegens Partijen waar kan maken;
- c. de zich onder de aftredende Trustee bevindende waarden, registers en bescheiden op deze Akte betrekking hebbende, zullen door deze tegen kwijting aan zijn opvolger worden overgedragen;

21.3 Indien de Trustee een beroep doet op opzegging onder artikel 21.2 zal zij de Uitgevende Instelling een schriftelijk verzoek tot opzegging met onderbouwing van de geldige reden en invulling van gestelde voorwaarden doen toekomen. De instemming door de Uitgevende Instelling zal niet op onredelijke gronden worden onthouden of vertraagd.

21.4 De ter vervanging van de Trustee nieuw te benoemen Trustee zal de rechten en bevoegdheden hebben en aan de verplichtingen onderworpen zijn, die deze overeenkomst ten aanzien van de Trustee inhoudt.

21.5 De aftredende Trustee is gehouden de nodige medewerking te verlenen opdat de nieuw benoemde Trustee zijn taak zal kunnen uitoefenen.

22 WIJZIGING AKTE

22.1 De rechtsverhouding tussen de Uitgevende Instelling, de Trustee en de Obligatiehouders met betrekking tot de Obligatielening worden beheerst door deze Akte, het Informatie Memorandum en de statuten van de Trustee en de wet.

22.2 Indien één of meer artikelen in strijd met wettelijke bepalingen thans of in de toekomst of op enigerlei wijze niet bindend zou(den) zijn, wordt daardoor de geldigheid van de overige bepalingen in deze Akte niet aangetast. De Uitgevende Instelling en de Trustee zullen alsdan handelen in de geest van de Akte, deze voor zover nodig aanpassen, in die zin dat de niet-bindende artikelen worden vervangen door andere bepalingen die zo min mogelijk verschillen van de betreffende niet-bindende artikelen.

22.3 De Trustee en de Uitgevende Instelling kunnen gezamenlijk zonder toestemming van de Obligatiehouders besluiten deze Akte aan te passen indien het veranderingen betreffen van een niet-materiële aard en veranderingen van formele, ondergeschikte en technische aard die de belangen van de Obligatiehouders niet schaden. Ook kan de Trustee besluiten afstand te doen van het recht om op te treden tegen overtredingen van de Akte, wanneer het materiële belang van de Obligatiehouders niet is geschaad.

22.4 Wijziging van de Akte is slechts mogelijk op initiatief van de Uitgevende Instelling en nadat de Obligatiehouders in de gelegenheid zijn gesteld ten aanzien van de voorgenomen wijziging(en) schriftelijk aan de Uitgevende Instelling hun bezwaren kenbaar te maken. De Obligatiehouders worden geacht hiertoe in de gelegenheid te zijn gesteld indien dertig dagen zijn verstreken nadat door de Uitgevende Instelling overeenkomstig het hiervoor bepaalde kennisgeving van de voorgenomen wijziging(en) is gedaan. Wijziging van de Akte is niet mogelijk indien de Obligatiehouders, vertegenwoordigende meer dan 25% van het totaal aantal uitstaande Obligaties, binnen dertig dagen na een dergelijke kennisgeving door de Uitgevende Instelling schriftelijk aan de Uitgevende Instelling kenbaar hebben gemaakt bezwaar te hebben tegen de voorgenomen wijziging.

23 KENNISGEVINGEN

23.1 Alle kennisgevingen dienen schriftelijk, of elektronisch te geschieden. Kennisgevingen aan Obligatiehouders zijn geldig indien deze zijn verzonden naar de (e-mail)adressen zoals vermeld in het Register van Obligatiehouders.

23.2 Kennisgevingen door de Obligatiehouders dienen schriftelijk of elektronisch te worden gedaan door verzending daarvan aan het (e-mail)adres van de Uitgevende Instelling en/of Trustee.

23.3 Een Obligatiehouder is gehouden de door de Trustee aan hem gezonden bevestigingen, afschriften, nota's of andere opgaven terstond na ontvangst te controleren, en bij constatering van enige onjuistheid of onvolledigheid de Trustee daarvan onverwijld in kennis te stellen. Zo spoedig mogelijk na ontvangst van genoemde kennisgeving zijdens een Obligatiehouder zal de Trustee het register wijzigen en de Obligatiehouder daarvan berichten.

24 TOEPASSELIJK RECHT EN FORUM

24.1 Op deze Akte is uitsluitend Nederlands recht van toepassing.

24.2 Alle geschillen in verband met of voortvloeiende uit deze Akte, geschillen over het bestaan en de geldigheid daarvan daaronder

inbegrepen, zullen uitsluitend worden beslecht door de bevoegde rechter te Amsterdam.

Bijlage 8 – Adressen

Give Real Energy B.V.

Leveroyseweg 10
6093 NE, Heythuysen
e-mail: rogervandenboom@icloud.com

ZonnepanelenDelen B.V.

James Wattstraat 77-8
1097 DL, Amsterdam
e-mail: info@zonnepanelendelen.nl

Stichting Zonnedelaers

James Wattstraat 77-8
1097 DL, Amsterdam
e-mail: info@zonnepanelendelen.nl

Versies

Datum vaststelling IM	Versienummer	Wijzigingen
15-04-2022	1.0	-