

# INFORMATIE MEMORANDUM

## Zonnepark 't Boonder



**Let op! U belegt buiten AFM-toezicht.  
Geen prospectusplicht voor deze activiteit.**



De in dit Informatie Memorandum omschreven Zon Obligaties zullen worden aangeboden zonder goedgekeurd prospectus als bedoeld in artikel 5:2 van de Wet op het financieel toezicht, met gebruikmaking van de vrijstelling als bedoeld in artikel 53, lid 2 van de Vrijstellingsregeling Wft. Voor verdere informatie wordt verwezen naar het AFM Informatiedocument.

# 1. Belangrijke Informatie

Dit informatie memorandum (het **Informatie Memorandum**) is opgesteld in verband met de aanbidding (de **Aanbidding**) en uitgifte (de **Uitgifte**) door Zonnepark 't Boonder B.V., besloten vennootschap met beperkte aansprakelijkheid naar Nederlands recht (de **Uitgevende Instelling**), van maximaal 5.200 gezeekerde en achtergestelde Junior Obligaties met een Nominale waarde van elk EUR 25,00 (elk een **Zon Obligatie** of **ZonneDeel**) in Nederland.

## Leeswijzer

Begrippen in het Informatie Memorandum beginnend met een hoofdletter hebben de betekenis die daaraan is gegeven in Bijlage 1 - Definities.

Hieronder volgt een samenvatting van de Aanbidding alsmede een aantal voorafgaande mededelingen. In de hiernavolgende hoofdstukken van dit Informatie Memorandum zal vervolgens worden ingegaan op:

- de locatie, installatie en exploitatie van het (mede) met de Aanbidding te financieren Zonnestroomsysteem (Hoofdstuk 3).
- een samenvatting van de Aanbidding en toelichting op de ZonneRente en het beoogde rendement (Hoofdstuk 4).
- de bij de Aanbidding en exploitatie van het Zonnestroomsysteem betrokken partijen (Hoofdstuk 5).
- de risico's verbonden aan de Zon Obligaties (Hoofdstuk 6).
- de financiële analyse van de Aanbidding (Hoofdstuk 7).
- de voor deelnemers relevante fiscale informatie (Hoofdstuk 8).
- de wijze waarop geïnteresseerden zich kunnen inschrijven op de Zon Obligatielening (Hoofdstuk 9).

## Samenvatting van de Aanbidding

**Wat als je zelf graag zonne-energie wil opwekken maar geen geschikt dak hebt? Dankzij speciaal hiervoor ontwikkelde Zon Obligaties geeft Zonnepark 't Boonder B.V. iedereen de mogelijkheid om te profiteren van zonne-energie. Zonnepark 't Boonder**

**in Stramproy biedt ruimte voor maar liefst 5.184 zonnepanelen! Investeren is al mogelijk vanaf EUR 25,00. Voor dit bedrag koopt u een ZonneDeel, formeel een Zon Obligatie met een nominale waarde van EUR 25,00. Gedurende de looptijd van 15 jaar zijn er vervolgens geen bijkomende kosten voor bijvoorbeeld verzekering of onderhoud. Op deze manier kan iedereen eenvoudig meedoen met de zonne-energierevolutie en kunnen we samen zorgen voor meer zonne-energie in Nederland.**

De verantwoordelijkheid voor het structureren, aansturen van- en toezien op de installatiewerkzaamheden en uitvoeren van de exploitatie van het Zonnestroomsysteem gelegen op de Molenweg 16A, 6039 RH, Stramproy ligt bij Zonnepark 't Boonder B.V.

Met de opbrengst van de Uitgifte van 5.200 Zon Obligaties, waarmee in totaal een bedrag van **EUR 130.000,-** gemoeid is, wordt beoogd om 5.184 zonnepanelen te financieren en te exploiteren in Stramproy.

De aanschaf en exploitatie van het Zonnestroomsysteem wordt voor 19,33% gefinancierd middels storting van het eigen vermogen van de Uitgevende Instelling, voorts wordt 6,43% gefinancierd door middel van de Uitgifte van de in deze Aanbidding beschreven achtergestelde Zon Obligaties, en de resterende 74,24% wordt door de Uitgevende Instelling gefinancierd middels een Senior Vreemd Vermogen Projectfinanciering verstrekt door ZPD Zonfonds 1 B.V. (hierna ook **Senior Vreemd Vermogen Projectfinancier**) waartoe de Uitgevende Instelling reeds in bezit is van een financieringsovereenkomst.

Een Zon Obligatie is een vorderingsrecht op naam van de houder van de Zon Obligatie jegens de Uitgevende Instelling, waaraan de rechten zijn verbonden als uiteengezet in de voorwaarden verbonden aan de Zon Obligaties zoals opgenomen in Bijlage 7 – Obligatievoorwaarden (de **Obligatievoorwaarden**). De inschrijving op de Obligatielening staat **open** van **30 maart 2022, 13:00 uur** tot en met **16 mei 2022, 23:59 uur**, met dien verstande dat de Uitgevende Instelling

de inschrijvingsperiode eerder kan beëindigen of verlengen. Iedere Nederlandse ingezetene kan zich inschrijven. Toewijzing van de Zon Obligaties geschiedt ter discretie van de Uitgevende Instelling en geschiedt als regel op volgorde van de datum van inschrijving.

De looptijd van een Zon Obligatie vangt aan op de datum van uitgifte van de Zon Obligatie (verwacht 11 16 2022) en eindigt, behoudens in het geval van vervroegde aflossing ter discretie van de Uitgevende Instelling in uitzonderlijke gevallen, op 15 mei 2037 (looptijd van 15 jaar).

De inkomsten van de 5.184 zonnepanelen zullen worden aangewend ter dekking van de jaarlijkse exploitatiekosten en ten behoeve van de financieringskosten; zijnde rente en aflossing op de Senior Vreemd Vermogen Projectfinancier, en de achtergestelde Zon Obligatielening.

De jaarlijkse variabele rentecoupon (de ZonneRente) die elk van de Zon Obligaties draagt over hun uitstaande hoofdsom per Renteperiode, met ingang van de Uitgiftedatum tot aan de Expiratiedatum, is afhankelijk van, en gelijk aan 1/466.560<sup>ste</sup> van de totale opgewekte zonnestroom door het Zonnestroomsysteem tijdens de Renteperiode maal de voor de Renteperiode geldende Stroomprijs. Betaling van de ZonneRente vindt plaats jaarlijks op 6 juni van ieder jaar.

De aflossing van de Zon Obligaties per ZonneRente periode, ter grootte van 1/15<sup>e</sup> van de totale Zon Obligatielening, zal na afloop van iedere Renteperiode worden uitbetaald uiterlijk 3 weken na verloop van de Renteperiode, jaarlijks op 6 juni of zoveel eerder als de Uitgevende Instelling overgaat tot vervroegde aflossing met inachtneming van artikel 6.2. en 6.3 van de Obligatievoorwaarden. De laatste aflossing zal plaatsvinden uiterlijk 3 weken na 15 mei 2037 (de **Expiratiedatum**).

#### **Mededelingen vooraf**

**Geïnteresseerden wordt nadrukkelijk geadviseerd dit Informatie Memorandum en het AFM Informatiedocument zorgvuldig te lezen, kennis te nemen van de volledige inhoud ervan en, waar nodig, onafhankelijk advies in te winnen teneinde zich een afgewogen oordeel te vormen omtrent de risico's verbonden aan de aankoop van één of meer Zon**

#### **Obligaties. Een beschrijving van de risico's is opgenomen in Hoofdstuk 6 van dit Informatie Memorandum.**

Aangezien het vermogen dat wordt aangetrokken door de uitgifte van de Zon Obligaties, mede gelet op de juridische en economische eigenschappen van dat vermogen en de rechten en de verplichtingen van de Zon Obligatiehouders, als vreemd vermogen kwalificeert en de obligaties niet als deelnemingsrechten in de zin van artikel 1:1 Wet op het financieel toezicht (**Wft**) kwalificeren, leidt de beoogde structuur niet tot een vergunningsplicht uit hoofde van artikel 2:65 Wft. Artikel 53 lid 2 van de vrijstellingsregeling Wft bepaalt dat het aanbieden van effecten aan het publiek zonder een algemeen verkrijgbaar en door de Autoriteit Financiële Markten (AFM) goedgekeurd Prospectus toegestaan is, voor zover het effecten betreft die deel uitmaken van een aanbieding waarbij de totale waarde van de aanbieding, berekend over twaalf maanden, minder dan EUR 5 miljoen bedraagt. Deze Aanbieding is derhalve vrijgesteld van deze prospectusplicht. De Uitgevende Instelling is terzake de Aanbieding niet vergunningsplichtig ingevolge de Wft en staat niet onder toezicht van de AFM. De Uitgevende instelling is wel verplicht de aanbieding te melden bij de AFM (wat zij ook heeft gedaan). Ook is ze verplicht tot het opstellen van het AFM Informatiedocument, welke beschikbaar is op de volgende website: [www.zonnepanelendelen.nl/project/boonder](http://www.zonnepanelendelen.nl/project/boonder).

#### **Verantwoordelijkheidsverklaring van de Uitgevende Instelling**

Uitsluitend de Uitgevende Instelling is verantwoordelijk voor de juistheid en volledigheid van de gegevens die zijn opgenomen in dit Informatie Memorandum, welke is uitgegeven onder de uitsluitende verantwoordelijkheid van de Uitgevende Instelling. De Uitgevende Instelling verklaart dat, na het treffen van alle redelijke maatregelen om zulks te verklaren en voor zover haar bekend, de gegevens die in dit Informatie Memorandum zijn opgenomen overeenstemmen met de werkelijkheid en dat er geen gegevens zijn weggelaten waarvan vermelding de strekking van dit Informatie Memorandum zou wijzigen.

Dit Informatie Memorandum bevat subjectieve verwachtingen, prognoses, veronderstellingen en aannames die in geen geval mogen worden uitgelegd

als een toezegging dan wel een garantie, waarop door een potentiële Zon Obligatiehouder mag worden vertrouwd.

Bepaalde informatie die hierin is opgenomen, is gebaseerd op of afgeleid uit informatie verschaft door derden. Alhoewel de Uitgevende Instelling deze bronnen betrouwbaar acht, heeft zij zulke informatie niet geverifieerd en om deze reden wordt geen enkele verklaring, garantie of toezegging afgegeven, expliciet of impliciet, en geen aansprakelijkheid of verantwoordelijkheid aanvaard door de Uitgevende Instelling met betrekking tot de juistheid of volledigheid van zulke informatie.

Niemand anders dan de Uitgevende Instelling of ZonnepanelenDelen B.V. is gerechtigd enige informatie te verstrekken of enige verklaring af te leggen met betrekking tot de Uitgevende Instelling of de bij dit Informatie Memorandum geboden mogelijkheid van verwerving van Zon Obligaties, voor zover die informatie niet ook in dit Informatie Memorandum vermeld staat. Indien zodanige informatie is verschaft of zodanige verklaringen zijn afgelegd, dient op dergelijke informatie of zodanige verklaringen niet te worden vertrouwd als zijnde verstrekt of afgelegd door of namens de Uitgevende Instelling.

De Uitgevende Instelling behoudt zich het recht voor om de voorwaarden van de Aanbieding aan te passen. In aanvulling hierop kan de informatie in dit Informatie Memorandum worden geactualiseerd, aangevuld en aangepast. Door het verstrekken van dit Informatie Memorandum nemen noch de Uitgevende Instelling, noch haar respectievelijke bestuurders, functionarissen, werknemers, agenten en/of adviseurs de verplichting op zich (maar behouden zich wel het recht daartoe voor) om een ontvanger te voorzien van toegang tot enige bijkomende informatie of om enige onnauwkeurigheid en/of onjuistheden in zulke informatie te corrigeren. Echter, als er sprake is van een materiële aanpassing zal een aangepaste versie

van dit Informatie Memorandum of een aanvullend document worden verspreid aan de ontvangers van dit Informatie Memorandum (behalve aan degenen wier inschrijving op de Zon Obligaties is afgewezen), al naar gelang de omstandigheden. De overhandiging van dit Informatie Memorandum is onder geen enkele omstandigheid een verklaring of impliceert dat de informatie hierin juist is op een datum gelegen na de datum van dit Informatie Memorandum.

De inhoud van dit Informatie Memorandum mag niet zonder de uitdrukkelijke schriftelijke goedkeuring van de Uitgevende Instelling en ZonnepanelenDelen worden gereproduceerd, verspreid, gepubliceerd, gekopieerd of openbaar gemaakt aan derden. Dit Informatie Memorandum blijft te allen tijde eigendom van de Uitgevende Instelling.

Dit Informatie Memorandum dient in samenhang met de Bijlagen te worden gelezen. In geval van discrepantie tussen de tekst van dit Informatie Memorandum en de Bijlagen van dit Informatie Memorandum zullen de Bijlagen prevaleren.

Het aanbod tot verkrijging van de Zon Obligaties wordt uitsluitend beheerst door het Nederlands recht. Dit Informatie Memorandum verschijnt alleen in de Nederlandse taal. Alle bedragen zijn in euro. Door ontvangst van dit Informatie Memorandum gaat de ontvanger onvoorwaardelijk akkoord met vrijwaringen als opgenomen in dit Informatie Memorandum en stemt de ontvanger er tevens mee in de informatie gegeven in dit Informatie Memorandum strikt vertrouwelijk te houden. Een belegger die als eiser een vordering bij een rechterlijke instantie aanhangig maakt met betrekking tot de informatie in het Informatie Memorandum dient, indien van toepassing volgens het toepasselijke recht van een lidstaat van de Europese Unie, de kosten voor vertaling van dit Informatie Memorandum te dragen voordat de rechtsvordering wordt ingesteld. Dit Informatie Memorandum is vastgesteld op **28 maart 2022**.

## 2. Inhoudsopgave

<b>1. BELANGRIJKE INFORMATIE .....</b>	<b>1</b>
LEESWIJZER.....	1
SAMENVATTING VAN DE AANBIEDING .....	1
MEDEDELINGEN VOORAF .....	2
VERANTWOORDELIJKHEIDSVERKLARING VAN DE UITGEVENDE INSTELLING.....	2
<b>2. INHOUDSOPGAVE .....</b>	<b>4</b>
<b>3. ZONNEPARK 'T BOONDER .....</b>	<b>5</b>
KERNINFORMATIE .....	5
INSTALLATIE .....	5
PRODUCTIEVERWACHTING .....	5
EXPLOITATIE .....	5
INVESTERING.....	6
<b>4. SAMENVATTING VAN DE AANBIEDING.....</b>	<b>7</b>
DE AANBIEDING .....	7
ZONNERENTE & RENDEMENT .....	8
PROGNOSE ZONNERENTE.....	8
VOORDEEL VOOR KLANTEN VAN ENGIE .....	9
PROGNOSE ZONNERENTE ENGIE KLANTEN .....	9
SAMENVATTING VAN DE BETROKKEN PARTIJEN .....	10
<b>5. UITGEVENDE INSTELLING &amp; BETROKKEN PARTIJEN .....</b>	<b>11</b>
UITGEVENDE INSTELLING .....	11
AAN FINANCIERING GERELATEERDE PARTIJEN .....	11
OVERIGE AAN EXPLOITATIE GERELATEERDE PARTIJEN .....	13
<b>6. RISICO'S .....</b>	<b>15</b>
RISICO'S TIJDENS BOUW .....	15
RISICO'S TIJDENS EXPLOITATIE .....	15
RISICO'S VAN CONTRACTPARTIJEN .....	16
RISICO'S VERBONDEN AAN DE ZON OBLIGATIELEENING.....	17
OVERIGE RISICO'S .....	18
ZEKERHEDEN .....	18
<b>7. FINANCIËLE ANALYSE .....</b>	<b>20</b>
ALGEMEEN .....	20
TIMING.....	20
INKOMSTEN .....	20
UITGAVEN.....	21
RESULTERENDE KASSTROOM .....	22
WINSUITKERINGSBELEID EN LIQUIDITEITSRISICO.....	22
RENDEMENTSBEREKENING ZON OBLIGATIE .....	22
<b>8. FISCALE INFORMATIE .....</b>	<b>23</b>
PARTICULIERE DEELNEMER .....	23
ZAKELIJKE DEELNEMER .....	23
<b>9. DEELNAME ZON OBLIGATIES .....</b>	<b>24</b>
DEELNAME .....	24
INSCHRIJVING .....	24
BETALING .....	24
<b>BIJLAGE 1 - DEFINITIES .....</b>	<b>25</b>
<b>BIJLAGE 2 – OVERZICHT VAN BELANGRIJKE DATA.....</b>	<b>27</b>
<b>BIJLAGE 3 - TECHNISCHE SPECIFICATIES PV-INSTALLATIE .....</b>	<b>28</b>
<b>BIJLAGE 4 – KASSTROOMOVERZICHT ZONNEPARK 'T BOONDER.....</b>	<b>30</b>
<b>BIJLAGE 5 - STATUTEN STICHTING ZONNEDELERS.....</b>	<b>31</b>
<b>BIJLAGE 6 - STATUTEN ZONNEPARK 'T BOONDER B.V.....</b>	<b>36</b>
<b>BIJLAGE 7 – OBLIGATIEVOORWAARDEN.....</b>	<b>59</b>
<b>BIJLAGE 8 – ADRESSEN .....</b>	<b>71</b>

### 3. Zonnepark 't Boonder

#### Kerninformatie

De specificaties van het Zonnestroomsysteem zijn als volgt:

<b>Locatie:</b>	Molenweg 16A, 6039 RH, Stramproy.
<b>Zonnepanelen:</b>	5.184 x Tier one -. Totaal 2.799,36 kWp.
<b>Garantie zonnepanelen:</b>	12 jaar productgarantie en 25 jaar vermogensgarantie >= 80,0%.
<b>Omvormers:</b>	14 x Solis 3-fase 110k.
<b>Garantie omvormers:</b>	16 jaar productgarantie.
<b>Montagesysteem:</b>	Jurchen Technologies PEG E/W.
<b>Nominale initiële Jaaropbrengst:</b>	2.551.701 kWh.

Het Zonnestroomsysteem is rechtstreeks aangesloten op het net. De hoeveelheid opgewekte zonnestroom zal worden bijgehouden door de CEMM Pro datalogger, aangesloten op een gecertificeerde bruto-productiemeter.

#### Installatie

Op het moment van Uitgifte is het Zonnestroomsysteem al gebouwd en operationeel. De productie van de eerste Zonnestroom die voor de ZonneRente in aanmerking komt telt mee vanaf de Uitgifte datum en is op **21 januari 2023** verwacht.

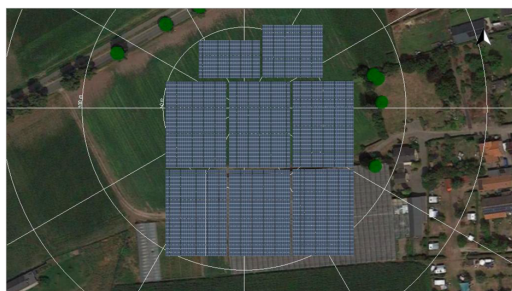

Hierboven is een impressie te zien van het Zonnestroomsysteem op het perceel gelegen aan Molenweg 16A. De Zonnepanelen zijn bevestigd op het perceel door middel van een montagesysteem van het merk Jurchen Technologies PEG E/W. De Zonnepanelen zijn geïnstalleerd in oost-west opstelling. In totaal zijn er 5.184 panelen aangesloten op 14 omvormers. Samen zorgen de 14 omvormers ervoor dat de gelijkstroom op laagspanningsniveau die geproduceerd wordt door de zonnepanelen wordt omgevormd in netconforme wisselstroom. De

omvormers zijn via een onderverdeling aangesloten op de netaansluiting van Zonnepark 't Boonder.

Er is gekozen voor TIER 1 zonnepanelen van nader te bepalen merk om twee redenen:

1. Omdat voldaan wordt aan alle door ZonnepanelenDelen gestelde kwaliteitseisen zoals een lineaire prestatiegarantie, enkel positieve power tolerantie, IEC 61215 & 61730 certificering en anti-PID.
2. Omdat de fabrikant door Bloomberg New Energy Finance o.a. in 2022 is geclassificeerd als een TIER 1 leverancier. Van deze classificering kan afgeleid worden dat het product 'bankable' is omdat ten minste 6 non-development banken in de voorgaande 24 maanden hier non-recourse projectfinanciering voor hebben verstrekt van ten minste 1,5 MWP.

Er is gekozen voor omvormers van het merk Solis omdat deze onder andere voldoen aan de IEC 62109-1 norm.

#### Productieverwachting

Om een goede inschatting te maken van de verwachte zonnestroomproductie is er een yield assessment rapport opgesteld met behulp van de specialistische PV software PV\*SOL. Dit resulteert in een verwachting van **912 kWh/kWp** en daarmee **2.551.701 kWh** in het eerste volledige productiejaar.

#### Exploitatie

De inkomsten van de Uitgevende Instelling, Zonnepark 't Boonder B.V., bestaan voor dit Zonnestroomsysteem enerzijds uit een vergoeding met een variabel tarief voor de Zonnestroom van Zonnepark 't Boonder. Hiertoe wordt een Power Purchase Agreement (PPA) voor een periode van minimaal 3 jaar afgesloten. Deze variabele vergoeding wordt aangevuld met een SDE+ subsidie die reeds is toegewezen aan de Uitgevende Instelling. De grond is in eigendom van Zonnepark 't Boonder B.V.

De jaarlijkse direct aan het Zonnestroomsysteem gelieerde exploitatiekosten bestaan onder andere uit onderhouds- en verzekeringskosten, beheerskosten

plus de administratiekosten van de Zon Obligaties. Voor meer informatie over de exploitatie inkomsten en kosten, zie Hoofdstuk 7: Financiële analyse.

### **Investering**

De totale investeringsbegroting exclusief btw van het Zonnestroomsysteem bedraagt EUR 2.020.490,01, onder te verdelen als volgt:

- 75,7%: Kosten voor de zonnepanelen, omvormers, draagconstructie, kabels & toebehoren inclusief aansluiting op het net, trafo's en projectrechten. Turn-key (op)geleverd.
- 19,3%: Voorbereidingskosten voor onder andere het constructieonderzoek, opstellen van contracten en ontwikkelen van het project.
- 1,8%: Transactiekosten voor het verkrijgen van de Obligatielening en juridische kosten voor het oprichten van de vennootschap.
- 3,2%: Financiële reserves waaronder een post onvoorzien en werkkapitaal teneinde te voorzien in voldoende liquiditeit met name voor de eerste rentebetalingen van de Senior Vreemd Vermogen Projectfinancier.

## 4. Samenvatting van de Aanbieding

### De Aanbieding

De voornaamste kenmerken van de aangeboden Zon Obligatielening zijn als volgt:

- De omvang van de financiering door middel van Zon Obligaties voor Zonnepark 't Boonder bedraagt **EUR 130.000,-** (5.200 Zon Obligaties).
- De nominale waarde en uitgifteprijs per Zon Obligatie (een **ZonneDeel**) bedraagt EUR 25,00 (vijfentwintig euro).
- Ter zake van de Aanbieding worden **géén** emissiekosten berekend.
- De in dit Informatie Memorandum besproken Zon Obligatielening vangt aan op de datum van uitgifte van de Zon Obligaties (verwacht 16 mei 2022) en eindigt, behoudens in het geval van vervroegde aflossing ter discretie van de Uitgevende Instelling, conform artikel 6 van de Obligatievoorwaarden, op 15 mei 2037 (een **looptijd van 15 jaar**).
- De **Renteperiode** bedraagt 12 maanden en vangt aan op 16 mei 2022 t/m 15 mei van elk opvolgend jaar en is betaalbaar op 6 juni<sup>1</sup> na afloop van een Renteperiode (dit in verband met de berekening van de energieproductie, goedkeuring van de Senior Vreemd Vermogen Projectfinancier en verwerking van de betaling).
- De variabele rentecoupon (de **ZonneRente**) per ZonneDeel gedurende de Renteperiode wordt vastgesteld op basis van een variabele Stroomprijs maal **1/466.560<sup>ste</sup>** van de totale hoeveelheid geproduceerde zonnestroom tijdens de Renteperiode. De factor **1/466.560** is gebaseerd op een totaal van 5.184 zonnepanelen en 90 ZonneDelen per zonnepaneel. Hierbij wordt de energieproductie jaarlijks vastgesteld op basis van de productiedata zoals geregistreerd door de CEMM Pro datalogger, welke is gekoppeld aan een gecertificeerde bruto-productiemeter. Deze energieproductie zal online beschikbaar worden gemaakt door de Uitgevende Instelling. De Stroomprijs per Renteperiode is variabel.
- De variabele rentecoupon (de ZonneRente) kan in enige Renteperiode nooit meer bedragen dan EUR 0,66 per ZonneDeel (de CAP) en nooit minder bedragen dan EUR 0,35 per ZonneDeel (de FLOOR). Dit komt neer op een rendement (IRR) van 4,5% CAP en 2,5% Floor.
- De Zon Obligaties vormen directe en onvoorwaardelijke verplichtingen van de Uitgevende Instelling jegens een Obligatiehouder die onderling gelijk in rang zijn zonder enig verschil in preferentie.
- De Zon Obligaties zijn **achtergesteld** ten opzichte van de Senior Vreemd Vermogen Projectfinanciering. Dit betekent concreet dat de verplichtingen aan Zon Obligatiehouders zijn achtergesteld aan de betaling(sverplichting(en)), namelijk rente, aflossing, kosten, provisies en alle overige verschuldigde bedragen, aan de Senior Vreemd Vermogen Projectfinancier. Indien de Uitgevende Instelling door o.a. tegenvallende inkomsten niet kan voldoen aan de betalingen en/of voorwaarden die samenhangen met de Senior Vreemd Vermogen Project Financiering, dan zal de Uitgevende Instelling haar betalingen aan Zon Obligatiehouders moeten opschorten. Voor een gedetailleerde beschrijving van de achterstelling, inclusief een overzicht van de toegestane betalingen conform de kaswaterval, verwijzen we naar Hoofdstuk 5.
- De Zon Obligaties zijn ook **achtergesteld** aan de natuurlijke preferente crediteuren van de Uitgevende Instelling zoals bijvoorbeeld de belastingdienst.
- In geval van faillissement van de Uitgevende Instelling kunnen de Zon Obligatiehouders pas worden terugbetaald indien er nog gelden resteren nadat de schuld aan de Senior Vreemd Vermogen Projectfinancier en de andere (wettelijk) preferente crediteuren is voldaan.
- Indien betalingen aan Zon Obligatiehouders om bovengenoemde reden worden opgeschort, zullen de opgeschorte bedragen worden bijgeschreven op het op enig moment openstaande bedrag van de Hoofdsom en zal de betreffende Uitgevende Instelling alsnog trachten op een later moment,

---

<sup>1</sup> Indien in enig jaar deze datum niet een dag is waarop banken in Nederland open plegen te zijn, geldt in plaats hiervan de eerstvolgende dag waarop banken open plegen te zijn.



aan haar verplichtingen aan Zon Obligatiehouders te voldoen.

- Het recht van de Zon Obligatiehouder op betaling van de rente en/of het restant van de Hoofdsom van de Zon Obligaties verjaart vijf (5) jaar na het verschuldigd worden daarvan.
- Behoudens de mogelijkheid tot vervroegde aflossing ter discretie van de Uitgevende Instelling in uitzonderlijke omstandigheden (zoals gespecificeerd in artikel 6 van de Obligatievoorwaarden) vindt terugbetaling van de Hoofdsom van de Zon Obligaties plaats volgens een lineair aflossingsschema;
- De **aflossing** van de Zon Obligaties geschiedt jaarlijks volgens een lineair aflossingsschema waarbij de eerste aflossing plaatsvindt op 6 juni 2023 en de laatste aflossing uiterlijk drie weken na 16 mei 2037.
- Ter zekerheid voor de nakoming van de betalingsverplichtingen onder de Zon Obligatielening worden pandrechten in 2<sup>e</sup> rang op het Zonnestroomsysteem, de bijbehorende projectcontracten en het saldo van de rekening courant van de Uitgevende Instelling gevestigd.
- De Zon Obligaties zijn beperkt overdraagbaar.
- De Zon Obligaties worden beheerst door Nederlands recht en zijn onderworpen aan de voorwaarden zoals opgenomen in Bijlage 7 - Obligatievoorwaarden.

### ZonneRente & Rendement

Vergelijkbaar met een zonnepaneel op uw eigen dak wordt het rendement van uw ZonneDeel deels bepaald door de hoeveelheid opgewekte zonnestroom. De jaarlijkse ZonneRente per ZonneDeel wordt als volgt vastgesteld:

Jaarlijkse ZonneRente per ZonneDeel = Productie in bijbehorende Renteperiode per ZonneDeel x Stroomprijs tijdens deze Renteperiode:

- **Productie:** per Zonnepaneel wordt ieder jaar op basis van de productiegegevens vastgesteld hoeveel zonnestroom deze heeft opgewekt. Deze Productie per zonnepaneel is het rekenkundig gemiddelde van de totale productie in het jaar van de Renteperiode. De productie per zonnepaneel bestaat derhalve uit 1/5.184<sup>e</sup> deel van de totale jaarlijkse productie. De productie per ZonneDeel bedraagt 1/90<sup>e</sup> van de productie per zonnepaneel,

dat is daarmee dus **1/466.560<sup>ste</sup>** van de totale opgewekte zonnestroom per Renteperiode.

- **Stroomprijs:** Dit is een jaarlijks **variabel** tarief wat de som is van (a) een vaste opslag van EUR 0,50/MWh en (b) het variabele Markttarief. Dit Markttarief zal aan het begin van iedere Renteperiode worden vastgesteld aan de hand van de ICE Endex, op basis van de Endex 12-0-12 (base, end of day) formule voor de bij deze Renteperiode behorende periode. Deze prijs zal jaarlijks beschikbaar worden gemaakt door de Uitgevende Instelling.
- **Cap en Floor:** In verband met grotendeels vaste exploitatie inkomsten kan de ZonneRente in enige Renteperiode nooit meer bedragen dan EUR 0,66 per Zonnedeel (de CAP) wat neerkomt op een rendement (o.b.v. IRR) van 4,5%. Eerlijkheidshalve is er ook een Floor van toepassing. De ZonneRente kan in enige Renteperiode nooit minder bedragen dan EUR 0,35 per ZonneDeel (de FLOOR) wat neerkomt op een rendement (o.b.v. IRR) van 2,5%. Indien op enig moment de CAP of de FLOOR waarde van toepassing is, dan zal de hieruit voortvloeiende ZonneRente worden vastgesteld door de Productie voor de Renteperiode zodanig bij te stellen dat, gegeven de voor de Renteperiode van toepassing zijnde Stroomprijs, het CAP of FLOOR bedrag tot stand komt.

### Prognose ZonneRente

Hieronder volgt een prognose van de verwachte opbrengst van een ZonneDeel over de gehele looptijd. De berekening van de verwachte opbrengst per ZonneDeel is gebaseerd op de volgende aannames:

- **Looptijd:** de looptijd van een Zon Obligatie is 15 jaar vanaf de datum van uitgifte van de Zon Obligatie, verwacht op 16 mei 2022 en derhalve tot 15 mei 2037.
- **Productie:** op basis van de te verwachten jaarlijkse zonne-instraling en de te verwachten verliezen in de kabels en de omvormers is de verwachte productie 912 kWh/kWp. Dit is omgerekend 492,2 kWh per zonnepaneel in het eerste volledige productiejaar. Vervolgens corrigeren we deze productie met een jaarlijkse degradatie factor van het zonnepaneel van 0,75% per jaar om tot een gemiddelde productie van 459 kWh per zonnepaneel, per jaar, over een periode van 15 jaar te komen. De Productie per Zonnedeel is 1/90<sup>e</sup> hiervan, zijnde 5,1 kWh.

- **Stroomprijs:** Dit is een jaarlijks **variabel** tarief wat de som is van (a) een vaste opslag van EUR 0,50/MWh en (b) het variabele Markttarief. Omdat we op dit moment het van toepassing zijnde Markttarief nog niet kunnen bepalen (dit kan pas op de Uitgiftedatum) gebruiken we bij deze berekening een andere referentiedatum, namelijk 21-03-2022. De Stroomprijs inclusief de vaste opslag wordt daarmee verondersteld 9,92 cent per kWh te zijn (om precies te zijn EUR 99,22/MWh).
- De netto-opbrengst van één (1) Zon Obligatie, met een opbrengst overeenkomstig aan 1/90<sup>e</sup> zonnepaneel, is op basis hiervan:

Nominale waarde	- EUR 25,00
ZonneRente 15 jaar	+ EUR 7,57
Terugbetaling Inleg	+ EUR 25,00
<b>Totaal</b>	<b>+ EUR 7,57 (IRR 3,5%)</b>

Afhankelijk van de aannames over de ontwikkeling van de productie (812 kWh/kWp <> 1012 kWh/kWp) kan het rendement op basis van bovenstaande aannames als volgt variëren:

Ontwikkelingen stroomprijs	Productie zonnestroom				
	794	844	894	944	994
-3,0%	3,0%	3,0%	3,0%	3,0%	3,0%
-2,5%	3,0%	3,0%	3,0%	3,0%	3,0%
-2,0%	3,1%	3,1%	3,1%	3,1%	3,1%
-1,5%	3,2%	3,2%	3,2%	3,2%	3,2%
0,0%	3,5%	3,5%	<b>3,5%</b>	3,5%	3,5%
1,5%	3,8%	3,8%	3,8%	3,8%	3,8%
2,0%	3,9%	3,9%	3,9%	3,9%	3,9%
2,5%	4,0%	4,0%	4,0%	4,0%	4,0%
3,0%	4,1%	4,1%	4,1%	4,1%	4,1%

TABEL 1: RENDEMENTSV ERWACHTINGEN VIA ZONNEPANELENDELEN.NL

De effectieve ZonneRente over de volledige looptijd wordt berekend aan de hand van de 'Internal Rate of Return' (IRR). De IRR is het te verwachten rendement op een investering, waarbij rekening wordt gehouden met de hoogte en het moment van de kasstromen voor opbrengsten en uitgaven (verdiscontering) ten aanzien van de investering. Hierbij wordt er vanuit gegaan dat over de uit te keren som een vergelijkbaar rendement behaald kan worden gedurende de looptijd van de investering. **Het effectieve rendement in het uitgangsscenario, uitgedrukt als de IRR, bedraagt 3,5%.**

De jaarlijkse ZonneRente kan ook worden uitgedrukt als een percentage t.o.v. de uitstaande Hoofdsom

gedurende het jaar waarover de ZonneRente is ontvangen. Omdat jaarlijks 1/15<sup>e</sup> van de Hoofdsom wordt afgelost, en gedurende de looptijd rekening wordt gehouden met degradatie van de zonnepanelen, verandert het ZonneRente percentage gedurende de looptijd als volgt:

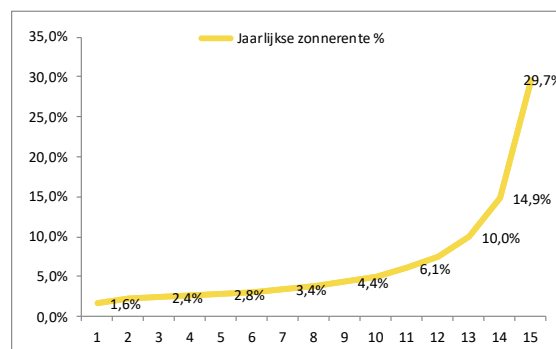

### Voordeel voor klanten van Engie

Engie wil het zelf opwekken van energie graag stimuleren. ZonnepanelenDelen heeft met Engie afgesproken Zon Obligatiehouders die ten tijde van de ZonneRente betaling geregistreerd staan als een klant van Engie een aanvullende opslag van 1,21 eurocent (inclusief btw) per kWh afkomstig van een Zonnedeel ontvangen. Het rendement is daarmee extra aantrekkelijk als je overstapt naar Engie.

Het uitgangspunt voor klanten van Engie is dat de ZonneRente via ZonnepanelenDelen wordt uitgekeerd en de aanvullende opslag door Engie wordt uitgekeerd. In overleg tussen ZonnepanelenDelen en Engie kan worden besloten dat de ZonneRente inclusief de aanvullende opslag tezamen door ZonnepanelenDelen of door Engie wordt uitgekeerd.<sup>2</sup>

### Prognose ZonneRente Engie klanten

Hieronder volgt een prognose van de verwachte opbrengst van een Zonnedeel voor Zon Obligatiehouders die tevens een leveringsovereenkomst hebben met Engie. Hierbij zijn dezelfde aannames gedaan, met de toevoeging dat er 1,21 eurocent per kWh zonnestroom is opgeteld bij de Stroomprijs.

<sup>2</sup> Deze opslag voor klanten van Engie is inclusief btw en geldt voor maximaal 3.500 kWh per jaar. Indien de Zon Obligatiehouder meer zonnestroom heeft opgewekt dan 3.500 kWh, dan wordt

over dit meervolume de 'normale' zonne-rente uitgekeerd van € 9,92/kWh.

De netto-opbrengst van één (1) Zon Obligatie, met een opbrengst overeenkomstig aan 1/90<sup>e</sup> zonnepaneel, is op basis hiervan:

Nominale waarde	- EUR 25,00
Voordeel 15 jaar	+ EUR 8,49
Terugbetaling Inleg	+ EUR 25,00
<b>Totaal</b>	<b>+ EUR 8,49 (IRR 3,9%)</b>

Afhankelijk van de aannames over de ontwikkeling van de productiefactor (812 kWh/kWp <> 1012 kWh/kWp) kan het rendement op basis van bovenstaande aannames als volgt variëren:

Ontwikkelingen stroomprijs	Productie zonnestroom				
	794	844	894	944	994
-3,0%	3,4%	3,4%	3,4%	3,4%	3,4%
-2,5%	3,4%	3,4%	3,4%	3,4%	3,4%
-2,0%	3,5%	3,5%	3,5%	3,5%	3,5%
-1,5%	3,6%	3,6%	3,6%	3,6%	3,6%
0,0%	3,9%	3,9%	<b>3,9%</b>	3,9%	3,9%
1,5%	4,2%	4,2%	4,2%	4,2%	4,2%
2,0%	4,3%	4,3%	4,3%	4,3%	4,3%
2,5%	4,4%	4,4%	4,4%	4,4%	4,4%
3,0%	4,5%	4,5%	4,5%	4,5%	4,5%

TABEL 2: RENDEMENTSVERWACHTINGEN VOOR KLANTEN VAN ENGIE

De effectieve ZonneRente over de volledige looptijd wordt berekend aan de hand van de IRR. Op deze manier wordt het rentepercentage vastgesteld dat overeenkomstig is met een lening die gelijke kasstromen heeft. **Het effectieve rendement in het uitgangsscenario, uitgedrukt als de IRR, bedraagt 3,9%.**

Ook voor klanten van Engie kan de jaarlijkse ZonneRente inclusief opslag worden uitgedrukt als een percentage ten opzichte van de uitstaande Hoofdsom gedurende het jaar waarover de ZonneRente is ontvangen:

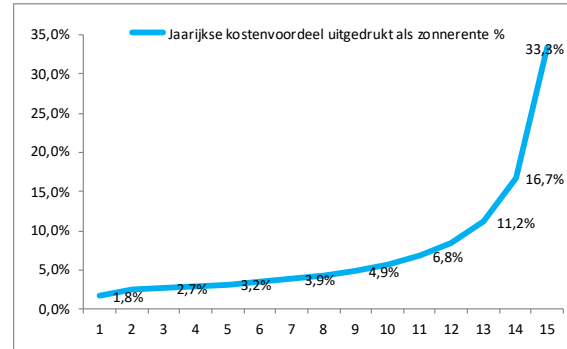

Hoewel het rendement op de investering voor een klant van Engie hoger is, is de Uitgevende Instelling niet bekend met de tarieven voor levering en de overige voorwaarden van Engie. Het is aan de Zon Obligatiehouder zelf om te beoordelen of een Leveringsovereenkomst met Engie in zijn of haar specifieke geval gunstig is.

Een uitgebreide berekening van de beschreven prognose van het rendement is terug te vinden in het kasstroomoverzicht in **Bijlage 4**.

#### Samenvatting van de betrokken Partijen

Zonnepark 't Boonder B.V. koopt een zonne-energie-installatie van Saman Groep Projecten B.V. en levert de zonnestroom op basis van een PPA voor een periode van minimaal 5 jaar.

De financiering is als volgt samengesteld:

1. Een Senior Vreemd Vermogen Projectfinanciering door de Senior Vreemd Vermogen Projectfinancier.
2. De uitgifte van een achtergestelde Zon Obligatielening waarbij Zonnepark 't Boonder B.V. wordt ondersteund door ZonnepanelenDelen B.V. die via de Trustee Stichting Zonnedelers de Zon Obligatiehouders vertegenwoordigt.
3. Storting van eigen vermogen door de aandeelhouders van Zonnepark 't Boonder B.V. zijnde meneer P.L.S. Palmen en mevrouw C.C.W. Palmen.

## 5. Uitgevende instelling & betrokken partijen

Dit hoofdstuk beschrijft de Uitgevende Instelling en de verschillende partijen die betrokken zijn bij de ontwikkeling, realisatie en exploitatie van Zonnepark 't Boonder.

### **Uitgevende instelling**

Zonnepark 't Boonder B.V. is gevestigd aan de Bergerothweg 46 in Stramproy. Zij is de Uitgevende Instelling van de Zon Obligaties en is juridisch en economisch gerechtigde van de zonnepanelen, omvormers, bijbehorende kabels en montagemateriaal, alsmede van alle andere vermogensbestanddelen van het Zonnestroomsysteem. De Kerngegevens van de Uitgevende Instelling zijn als volgt:

Rechtsvorm	besloten vennootschap met beperkte aansprakelijkheid
KvK-registratie	76721094
Toepasselijk recht	Nederlands recht
Adres	Bergerothweg 46
Plaats	6039AN, Stramproy
E-mail	info@zonnepark-tboonder.nl
Website	n.v.t.

De Uitgevende Instelling is speciaal opgericht ten behoeve van de aanschaf, bouw en exploitatie van het Zonnestroomsysteem. De aandeelhouders zijn meneer P.L.S. Palmen en mevrouw C.C.W. Palmen.

Het dagelijks bestuur en operationele beheer van de Uitgevende Instelling wordt gevormd door meneer P.L.S. Palmen en mevrouw C.C.W. Palmen op basis van een managementovereenkomst. De Uitgevende Instelling heeft geen personeel in dienst. De statuten van de Uitgevende Instelling zijn aangehecht in Bijlage 6.

### **Aan financiering gerelateerde partijen**

De Senior Vreemd Vermogen Projectfinancier verstrekt een Senior Vreemd Vermogen Projectfinanciering aan de Uitgevende Instelling van EUR 1.550.000,- met een looptijd van 15 jaar en een lineaire aflossing. De belangrijkste kenmerken hiervan zijn verder als volgt:

- Rente. De rente is vast en gemiddeld over 15 jaar 3,23%, dit onder voorbehoud van een groenverklaring van voldoende omvang.
- Zekerheden.
  - De Senior Vreemd Vermogen Projectfinancier heeft zekerheidsrechten (pand en hypotheek) op alle activa van de Uitgevende Instelling en een pandrecht op de aandelen in de beherend vennoot van de Uitgevende Instelling en de rechten van de commanditaire vennoten van de Uitgevende Instelling. Deze zekerheden zijn eerste in rang en de tweederangs zekerheid voor de Obligatielening is hieraan achtergesteld, zoals verderop in dit hoofdstuk uitgebreider wordt beschreven;
  - Daarnaast zijn er instapovereenkomsten gesloten, met verschillende projectpartijen, die onder andere inhouden dat de Senior Vreemd Vermogen Projectfinancier het recht heeft om bepaalde projectpartijen te vervangen en het beheer van het Zonnestroomsysteem over te nemen of uit te besteden aan een derde.
- Belangrijkste voorwaarden.
  - De verhouding tussen de beschikbare kasstromen voor alle rente en aflossingsbetalingen en de hoogte van de rente en aflossingsbetalingen op de Senior Vreemd Vermogen Projectfinanciering (de "Senior Annual DSCR") dient altijd minimaal 1,05 te zijn;
  - De verhouding tussen de beschikbare kasstromen voor alle rente en aflossingsbetalingen en de hoogte van de som van de rente en aflossingsbetalingen op Senior Vreemd Vermogen Projectfinanciering en de Zon Obligatielening (de "Total Annual DSCR") dient altijd minimaal 1,00 te zijn;
  - de solvabiliteit (garantievermogen gedeeld door het balanstotaal) dient te allen tijde minstens 15% te bedragen.

De in dit Informatie Memorandum beschreven Zon Obligatielening is achtergesteld aan de hiervoor genoemde Senior Vreemd Vermogen Projectfinanciering. Dit betekent concreet dat de verplichtingen aan Zon Obligatiehouders zijn achtergesteld aan betaling van rente en aflossing onder de Senior Vreemd Vermogen

Projectfinanciering. Indien de Uitgevende Instelling door o.a. tegenvallende inkomsten niet kan voldoen aan de voorwaarden gesteld aan de Senior Vreemd Vermogen Projectfinanciering, zal de Uitgevende Instelling betalingen aan Zon Obligatiehouders moeten opschorten.

In geval van faillissement van de Uitgevende Instelling kunnen de Zon Obligatiehouders pas worden terugbetaald nadat de schuld aan de Senior Vreemd Vermogen Projectfinancier en de andere (wettelijk) preferente crediteuren is voldaan. Indien betalingen aan Zon Obligatiehouders worden opgeschort, zullen de opgeschorte bedragen worden bijgeschreven op het restant van de Hoofdsom en zal de betreffende Uitgevende Instelling alsnog trachten op een later moment aan haar verplichtingen aan Zon Obligatiehouders te voldoen.

De achterstelling van verplichtingen onder de Obligatielening aan de verplichtingen onder de Senior Vreemd Vermogen Projectfinanciering wordt formeel vastgelegd in een Achterstellingsakte met de Senior Vreemd Vermogen Projectfinancier.

Een kopie van deze Achterstellingsakte kan per mail worden opgevraagd bij de Uitgevende Instelling, ook is deze beschikbaar op de website [www.zonnepanelendelen.nl/project/boonder](http://www.zonnepanelendelen.nl/project/boonder). Een aantal belangrijke kenmerken van deze Achterstellingsakte zijn:

- Enige betalingen die zijn gedaan in strijd met de Senior Vreemd Vermogen Projectfinanciering en/of de Achterstellingsakte dienen onmiddellijk op eerste verzoek terug te worden betaald;
- Jaarlijkse betaling van ZonneRente en/of de aflossing op de Zon Obligatielening mag alleen plaatsvinden zonder verplichtte schriftelijke goedkeuring van het de Senior Vreemd Vermogen Projectfinancier als sprake is van een "Toegestane Betaling" zoals omschreven in de Achterstellingsakte, wat inhoudt dat:
  - de betaling plaatsvindt op een moment dat geen verzuim (default) uitstaat of zich zal voordoen onder de Senior Vreemd Vermogen Projectfinanciering (er moet bijvoorbeeld aan de financiële verplichtingen (ratio's) onder de Senior Vreemd Vermogen Projectfinanciering worden voldaan);

- Indien van toepassing, de Debt Service Reserve Account (DSRA) niet is aangewend, en er staat geen bedrag open onder de DSRA verplichting;
- indien van toepassing, de Onderhoudsreserve (MRA) conform is afspraak volgestort.
- In geval van een faillissement van de Uitgevende Instelling, kunnen de Zon Obligatiehouders niet zelfstandig in de boedel opkomen voor hun vordering onder de Zon Obligatielening.
- De tweederangs zekerheid gehouden door Stichting Zonnedelaars (het hypotheekrecht tweede in rang op het Zonnestroomsysteem) mag niet zonder toestemming van de Senior Vreemd Vermogen Projectfinancier worden uitgewonnen en er mag geen mededeling van het pandrecht worden gedaan aan de debiteuren.
- De Stichting Zonnedelaars moet als de Senior Vreemd Vermogen Projectfinancier daarom vraagt de tweederangs zekerheden opzeggen (of daarvan afstand doen) en meewerken aan een verkoop van de activa van de Uitgevende Instelling (ook als deze verkoop al voor of buiten een uitwinningsscenario plaatsvindt).
- In de Achterstellingsakte geven de Zon Obligatiehouders een volmacht aan de Senior Vreemd Vermogen Projectfinancier om, als de Stichting dit niet zelf doet, alle bovenstaande handelingen (en alle andere handelingen om uitvoering te geven aan de achterstelling) zelf uit te voeren.

Conform de Inschrijvingsovereenkomst op de Zon Obligatielening zal Stichting Zonnedelaars namens iedere individuele houder van één (of meer) Zon Obligatie(s) worden gemachtigd om namens hen de Achterstellingsakte te tekenen.

ZonnepanelenDelen B.V. is een investeringsplatform voor zonne-energieprojecten. Zonnepark 't Boonder B.V. maakt gebruik van de financiële & administratieve diensten van ZonnepanelenDelen. Zij verzorgen in opdracht de administratie van de Zon Obligaties en de jaarlijkse betaling van de ZonneRente.

Stichting Zonnedelaars treedt op als behartiger van de belangen van de houders van Zon Obligaties. Het doel van Stichting Zonnedelaars is: (a) het naar eigen inzicht behartigen van de belangen van de houders van Zon Obligaties, (b) het uitoefenen van alle aan de Zon Obligaties verbonden rechten, (waaronder het

uitoefenen van stemrechten indien van toepassing), in het belang van de houders van de Zon Obligaties, (c) het beheren en administreren van de Zon Obligaties, (d) het verkrijgen, houden, beheren, afstand doen van en uitwinnen van zekerheidsrechten ten behoeve van de houders van Zon Obligaties en (e) het verrichten van al hetgeen met het vorenstaande verband houdt of daartoe bevorderlijk kan zijn (zie **Bijlage 5**). De Stichting Zonnedelaars wordt bestuurd door vertegenwoordigers van ZonnepanelenDelen B.V.

#### **Overige aan exploitatie gerelateerde partijen**

Zonnepark 't Boonder B.V. is eigenaar van het perceel en stelt dit beschikbaar.

De opgewekte zonnestroom zal direct afgenomen worden op basis van een PPA. Enkele relevante kenmerken van deze overeenkomst zijn:

- Duur. De overeenkomst is voor een periode van minimaal 3 jaar.
- Tarief. De vergoeding per geleverde kWh zonnestroom onder de PPA is variabel en gebaseerd op de EPEX Spot prijs met inbegrip van een correctiefactor plus een opslag voor GVO's.

Saman Groep Projecten B.V. levert en installeert het Zonnestroomsysteem. Daarnaast zorgt zij voor het jaarlijkse onderhoud. De volgende garanties zijn van toepassing:

- 60 maanden systeemgarantie. Bij niet juiste werking van de verschillende componenten die onder de garantie vallen zal Saman Groep Projecten B.V. dit verhelpen, normaal gesproken met inbegrip van vervangings- en verplaatskosten.
- Performance Ratio (PR) Garantie van 82,0%.
- In aanvulling hierop zijn de garanties van de producenten op de individuele componenten van toepassing, zijnde 12 jaar productgarantie en 25 jaar vermogensgarantie op de zonnepanelen, 16 jaar productgarantie op de omvormers en 10 jaar productgarantie op de onderconstructie.

Er wordt tevens een serviceovereenkomst afgesloten met Saman Groep Projecten B.V.. Deze overeenkomst voorziet in het preventief en correctief onderhoud en noodzakelijke reparatie voor een duur van 15 jaar na oplevering. Deze overeenkomst voorziet erin dat er jaarlijks een inspectie wordt uitgevoerd inclusief

verslaglegging en dat de zonnepanelen op basis van 'Spot Cleaning' worden gereinigd indien dit door de onderhoudspartij noodzakelijk wordt geacht voor het realiseren van het overeengekomen rendement (de Performance Ratio).

Verzekeringen Gedurende de exploitatieperiode draagt de Uitgevende Instelling er zorg voor dat de zonnepanelen verzekerd zijn tegen onheil van binnen en buiten. Hiertoe zal zij een verzekering afsluiten bij Nationale-Nederlanden Schadeverzekering Mij. N.V (of vergelijkbaar). Enkele relevante kenmerken van deze verzekering zijn:

- Materiële schade: verzekerd is een plotselinge en onvoorziene beschadiging van het Zonnestroomsysteem door een van buitenkomend onheil alsmede verlies van de verzekerde zaak als gevolg van diefstal, mits ontstaan in de verzekeringstermijn. De maximale dekking betreft de vervangingswaarde van het Zonnestroomsysteem.
- Eigen gebrek: verzekerd is ook eigen gebrek schade (schade veroorzaakt door de aard of een gebrek van de verzekerde zaak zelf).
- Productieverlies uit hoofde van bovengenoemde beschadigingen is gedekt tot een maximum van 26 weken;
- Het eigen risico bedraagt EUR 1.000,-;
- Schade als gevolg van Atoomkernreacties, terrorisme en kwaadwillige besmetting, oorlog, opzet, experimenten en beproevingen, esthetische gebreken, kosten voor revisie, veranderingen en verbeteringen, slijtage, corrosie en oxidatie en degeneratie van de zonnepanelen is niet verzekerd.

Ter aanvulling op de verzekering tegen onheil van binnen en buiten draagt de Uitgevende Instelling er ook zorg voor dat zij in het bezit is van een aansprakelijkheidsverzekering. Ook hiertoe zal een verzekering worden afgesloten bij Nationale-Nederlanden Schadeverzekering Mij. N.V (of vergelijkbaar). Enkele relevante kenmerken van deze verzekering zijn:

- Maximale dekking per aanspraak per project van EUR 1.000.000,-;
- Maximale dekking per verzekeringsjaar per project van EUR 2.000.000,-;

- Schade aan de opstal veroorzaakt door de PV-installatie is verzekerd onder deze polis;
- Het eigen risico bedraagt EUR 1.000,- ;

RVO: Rijksdienst voor Ondernemend Nederland houdt zich bezig met de uitvoering van een aantal regelingen die vallen onder de verantwoordelijkheid van het

Ministerie van Economische zaken. Onder andere houdt zij zich bezig met de toekenning en uitbetaling van de SDE+ Subsidie vergoeding aan producenten van duurzame energie. Voor het Zonnestroomsysteem is de SDE+ Subsidieregeling aangevraagd welke op 08-12-2020 is beschikt met een maximum van EUR 1.540.539,-.

## 6. Risico's

*In dit hoofdstuk worden de risico's beschreven tijdens de bouw- en exploitatiefase. In beginsel zijn de rente en aflossingsverplichtingen gedekt uit de kasstromen van de door de Uitgevende Instelling in eigendom zijnde zonnepanelen. Er zijn echter risico's van de contractpartijen en overige risico's als gevolg waarvan de (terug)betaling door de Uitgevende Instelling van de ZonneRente en/of de Hoofdsom van de Zon Obligaties niet of niet geheel kan worden voldaan.*

*Wij kunnen niet alle risico's benoemen die horen bij de aanschaf van één of meer Zon Obligaties. Deze kunnen wij ook niet allemaal voorspellen. Hieronder leggen wij u de belangrijke risico's uit die samenhangen met kasstromen die voortvloeien uit de beoogde aanschaf van de 5.184 zonnepanelen*

### Risico's tijdens bouw

Tijdsoverschrijding. De installateur Saman Groep Projecten B.V. heeft aangegeven maximaal weken nodig te hebben voor de levering en installatie van de zonnepanelen. Oplevering staat derhalve gepland 21 januari 2023. Met deze planning is ook gerekend in de rendementsverwachting. Het risico bestaat echter dat deze periode wordt overschreden waardoor de hoeveelheid geproduceerde zonne-energie per Zon Obligatie in de eerste renteperiode lager is dan verwacht waardoor uw rendement lager kan uitkomen dan wordt verwacht.

Kostenoverschrijding. De hoofdaannemer zal de zonnepanelen op basis van een fixed-price-turn-key contract opleveren. De hoofdaannemer is betrokken geweest bij het voorbereidingstraject van dit project én bij de eerdere verbouwing van het Gebouw. Tevens wordt opgemerkt dat er specifieke betaalafspraken zijn gemaakt waarbij de betalingen zijn gekoppeld aan de geleverde werkzaamheden en/of materialen. Het risico bestaat echter dat er (i) interpretatie verschillen ontstaan met betrekking tot de scope van de uit te voeren werkzaamheden of dat de aannemer onvoorzien (bijvoorbeeld uit hoofde van een faillissement) niet aan zijn verplichtingen kan/wil voldoen. Beide situaties kunnen resulteren in een kostenoverschrijding waarbij de Uitgevende Instelling haar eigen middelen dient aan te wenden ter compensatie.

Indien deze middelen niet voorhanden zijn bestaat de mogelijkheid dat het voor Zonnepark 't Boonder B.V. niet mogelijk is de (volledige) hoofdsom (tijdig) aan de Zon Obligatiehouder te betalen.

### Calamiteiten.

In het ongelukkige en thans niet voorziene geval kan het voorkomen dat er gedurende de bouwfase schade aan het perceel ontstaat door oorzaken van buitenaf en/of door nalatigheid van de hoofdaannemer of zijn onderaannemer(s). In dat geval is het mogelijk dat de bouwphase langer duurt dan verwacht en/of delen van de zonne-energieinstallatie vervangen dienen te worden. De installateur zal zorgdragen voor een CAR-verzekering welke de hieruit voortvloeiende kosten zou moeten dekken.

### Risico's tijdens exploitatie

Resource Risico. De productieverwachting is gebaseerd op een langjarig gemiddelde zoninstraling en een technische performance ratio zoals uit de Yield Assesment naar voren is gekomen. Een lagere zoninstraling of tegenvallende performance ratio zal een lagere productie tot gevolg hebben, wat zal leiden tot minder inkomsten voor de Uitgevende Instelling en mogelijk een lagere ZonneRente dan verwacht.

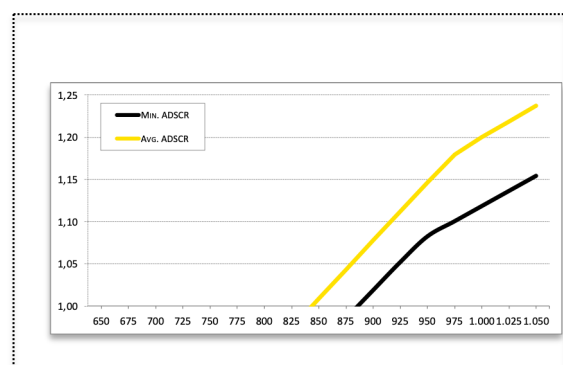

Bij een productiefactor van boven 880 kWh/kWp zijn er **voldoende** middelen om volledig aan de terugbetaalverplichting onder de Zon Obligatielening te kunnen voldoen.

Prijrisico. De marktprijzen voor elektriciteit kunnen in de toekomst dalen of stijgen. Doordat de Uitgevende instelling een jaarlijkse variabele vergoeding ontvangt



voor de exploitatie van de zonnepanelen en de SDE+ subsidie inkomsten (tot op zekere hoogte) meebewegen met de marktprijzen voor elektriciteit zijn de inkomsten van de Uitgevende Instelling afhankelijk van de prijs van elektriciteit. Ondanks dat de rentelasten van de Zon Obligaties ook gedeeltelijk afhankelijk zijn van de hoogte van de marktprijs van elektriciteit bestaat het risico dat de inkomsten niet voldoende zijn om de kosten van de exploitatie en rente en aflossing te voldoen.

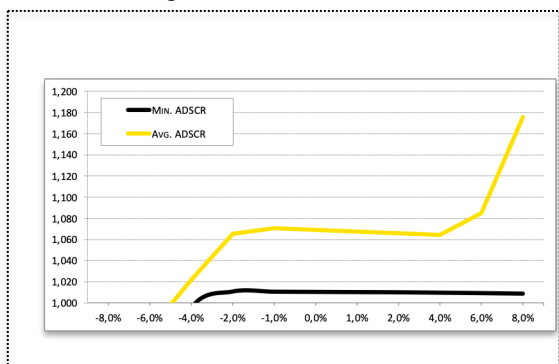

Wanneer de stroomprijs 15 jaar lang ieder jaar met meer dan 4,0% daalt, dan zijn er onvoldoende middelen om volledig aan de terugbetaalverplichting onder de Zon Obligatielening te kunnen voldoen.

**Technische gebreken.** Het rendement op uw Zon Obligatie (de ZonneRente) is variabel. Deze hangt onder andere af van de hoeveelheid geproduceerde zonne-energie. Het risico bestaat dat het Zonnestroomsysteem niet naar behoren functioneert. In dat geval zal er minder zonnestroom worden opgewekt waardoor er minder inkomsten zijn en/of er extra kosten gemaakt moeten worden voor het herstel van het defect. Dit kan een negatief effect hebben op de hoogte van de ZonneRente en de mogelijkheid voor de Uitgevende Instelling om volledig aan de terugbetaalverplichting onder de Zon Obligatielening te kunnen voldoen.

**Calamiteiten.** Het risico bestaat dat zich schade aan het Zonnestroomsysteem voordoet door oorzaken van buitenaf. Voor het herstel van de installatie is het Zonnestroomsysteem in deze situatie verzekerd tegen schade door dergelijke oorzaken van buitenaf zoals bijvoorbeeld brand, en normale natuurkrachten zoals wind, storm, hagel, sneeuwdruk en bevroering, blikseminslag.

Indien deze situatie zich voordoet is het mogelijk dat er gedurende kortere of langere tijd geen

zonnestroom kan worden opgewekt totdat de installatie is hersteld. Het Zonnestroomsysteem is verzekerd voor een maximale periode van 26 weken tegen dit opbrengstverlies.

**Verzekeringen en onverzekerbare risico's.** Voor de operationele fase van het Zonnestroomsysteem is een aantal verzekeringen afgesloten. Niet alle risico's met betrekking tot het Zonnestroomsysteem zijn echter verzekerd. Zo zijn bijvoorbeeld natuurrampen, terroristische aanslagen en oorlogen niet verzekerd. Daarnaast kan het voorkomen dat verzekeringen geen of geen volledige dekking bieden voor specifieke risico's. Bovendien kunnen ontwikkelingen op de verzekeringsmarkt leiden tot hogere verzekeringspremies. Voorgaande kan negatief van invloed zijn op de financiële positie van de Uitgevende Instelling, waardoor zij mogelijk niet of niet tijdig de aflossing van de Zon Obligaties aan de houders van Zon Obligaties kan betalen.

**Continuïteitsrisico.** In de opstalovereenkomst, met de eigenaar van het perceel gelegen aan de Molenweg 16A (Zonnepark 't Boonder B.V.), is overeengekomen dat het Zonnestroomsysteem gedurende een onafgebroken periode van minimaal 17 jaar geëxploiteerd mag worden. Van de overeenkomst wordt een akte ingeschreven in het kadaster, waardoor de exploitatie ook doorgang kan vinden bij een faillissement van de gebouweigenaar. Dit continuïteitsrisico is dus nihil.

#### **Risico's van contractpartijen**

**Risico van Wanbetaling en/of faillissement van de eigenaar van het perceel.** Het perceel is in eigendom van Zonnepark 't Boonder B.V.

**Risico van Wanbetaling en/of faillissement van de afnemer van de opgewekte stroom.** Voor de opgewekte zonnestroom wordt een periodieke vergoeding ontvangen. In het onvoorziene geval dat deze afnemer failliet gaat, zal er gezocht moeten worden naar een andere afnemer. Het kan zijn dat hierdoor een andere prijsstructuur voor de inkomsten ontstaat waardoor de inkomsten van de Uitgevende Instelling lager uit kunnen vallen dan verwacht op basis van de huidige PPA of dat het project voortijdig moet worden gestopt. Dit kan ertoe leiden dat de Uitgevende Instelling niet (volledig) en/of niet tijdig de

aflossing van de Zon Obligaties aan de houders van Zon Obligaties kan betalen.

Faillissement beheerder. In het geval dat meneer P.L.S. Palmen en mevrouw C.C.W. Palmen gedurende de exploitatie failliet gaat zal er een andere partij gezocht moeten worden die de taken over zal nemen en het management van het zonne-energieproject verzorgt. Dit heeft geen direct effect op de zonne-installatie zelf. De mogelijkheid bestaat dat kosten hiervoor hoger zullen zijn wat ertoe kan leiden dat het voor de Uitgevende Instelling niet mogelijk is de ZonneRente en de Hoofdsom (tijdig) aan de Zon Obligatiehouder te betalen.

Faillissement leverancier en onderhoudspartij. De mogelijkheid bestaat dat de hoofdaannemer of onderhoudspartij gedurende de looptijd van de Obligatielening niet aan haar verplichtingen voldoet danwel kan voldoen. Indien dit geval zich voordoet, zal een andere partij gevraagd worden deze taken over te nemen. Geprobeerd zal worden om dit onder dezelfde (financiële) condities te laten plaatsvinden. De mogelijkheid bestaat dat de zonnepanelen (tijdelijk) minder stroom opwekken dan verwacht, of dat de kosten van het onderhoud zullen stijgen, hetgeen ertoe kan leiden dat de Uitgevende Instelling onvoldoende geld tot haar beschikking heeft om de ZonneRente op de Obligatielening (tijdig) aan de Zon Obligatiehouder te betalen.

Faillissement andere leveranciers. Voor eventuele andere leveranciers of onderaannemers geldt ook dat in geval van faillissement een andere partij gevraagd wordt de taken van de desbetreffende leverancier of afnemer over te nemen. De mogelijkheid bestaat echter dat de kosten hoger en/of opbrengsten lager zullen zijn, wat ertoe kan leiden dat het voor de Uitgevende Instelling niet mogelijk is de ZonneRente van de Obligatielening (tijdig) aan de Zon Obligatiehouder te betalen.

Contracten en overeenkomsten. De Uitgevende Instelling gaat verschillende contracten en overeenkomsten aan. Ondanks de zorgvuldigheid bij het aangaan van deze overeenkomsten kan er onenigheid ontstaan doordat (bijvoorbeeld) (i) interpretatieverschillen ontstaan of (ii) partijen onvoorzien niet aan hun verplichtingen kunnen/willen voldoen. Afwijkingen in de gemaakte afspraken door

niet voorziene omstandigheden kunnen van invloed zijn op het verwachte rendement en de mogelijkheden van de Uitgevende Instelling om aan haar verplichtingen te voldoen.

### **Risico's verbonden aan de Zon Obligatielening**

Beperkte verhandelbaarheid Zon Obligaties. De Zon Obligaties zullen in beginsel niet op enige gereguleerde markt of multilaterale handelsfaciliteit worden genoteerd of verhandeld. De Zon Obligaties zijn slechts overdraagbaar wanneer gebruik wordt gemaakt van het daartoe bestemde model Overdrachtsakte en met instemming van de Uitgevende Instelling.

Tussentijdse verhandeling van een Zon Obligatie kan alleen plaatsvinden als zich zowel een koper als een verkoper heeft gemeld bij de Uitgevende Instelling per e-mail via [info@zonnepark-tboonder.nl](mailto:info@zonnepark-tboonder.nl). De verhandeling van de Zon Obligatie zal geschieden tegen de nominale waarde, of een waarde anderszins overeengekomen tussen kopende en verkopende partij. De Uitgevende Instelling zal gerechtigd zijn ter zake de administratie van de overdracht twee procent (2,0%) van de nominale waarde van de over te dragen Obligaties in rekening te brengen bij de kopende partij, met een minimum van EUR 10,- per transactie.

Waarde van de Zon Obligatie. Het risico bestaat dat gedurende de Looptijd van de Zon Obligaties de waarde van de Zon Obligatie niet objectief te bepalen is, en/of dat bij overdracht van de Zon Obligatie(s) de kopende partij deze wil overnemen voor een prijs anders dan de reële waarde.

Waarde fluctuaties. Op de Zon Obligaties wordt een Rente vergoed die gedurende de Looptijd kan wijzigen. De waardering van de Zon Obligaties is, naast de omstandigheden zoals hierboven onder 'Risico waardering van de Zon Obligaties' beschreven, mede afhankelijk van de ontwikkeling van de marktrente. Een stijging van de marktrente leidt in beginsel tot een waardedaling van de Zon Obligaties en vice versa. Het risico bestaat dat bij verkoop van de Zon Obligaties voor de Aflossingsdatum, de waarde van de Zon Obligaties in het economisch verkeer lager is dan de op dat moment uitstaande Hoofdsom, vanwege een hogere marktrente.

Achterstelling. De Zon Obligatieleningen hebben een achtergesteld karakter. De operationele verplichtingen alle betalingsverplichtingen (rente, aflossing, kosten, provisies en alle overige verschuldigde bedragen) voortvloeiend uit de Senior Vreemd Vermogen Projectfinanciering zullen eerst worden voldaan voordat aan de betalingsverplichtingen (betaling Rente en Aflossing) onder de Zon Obligatieleningen kan worden voldaan. Ook is het mogelijk dat betalingen onder de Zon Obligatielening niet zijn toegestaan onder de Senior Vreemd Vermogen Projectfinanciering. In geval van faillissement van de Uitgevende Instelling kunnen de Zon Obligatiehouders pas worden terugbetaald nadat de Senior Vreemd Vermogen Projectfinancier en de andere (wettelijk) preferente crediteuren zijn voldaan. Doordat in een dergelijke situatie naar alle waarschijnlijkheid meerdere partijen tegelijkertijd aanspraak maken op het resterende vermogen (de 'boedel') van de Uitgevende Instelling, lopen Zon Obligatiehouders - met een achtergestelde vordering - een groter risico dat zij niet volledig zullen worden terugbetaald.

Ook als de Senior Vreemd Vermogen Projectfinancier de eersterangs zekerheden uitwint (die in verband met de Senior Vreemd Vermogen Projectfinanciering zijn verstrekt), komt de opbrengst na die uitwinning eerst toe aan de Senior Vreemd Vermogen Projectfinancier en pas aan de Zon Obligatiehouders als er een restant is nadat aan alle betalingsverplichtingen (rente, aflossing, kosten, provisies en alle overige verschuldigde bedragen) voortvloeiend uit de Senior Vreemd Vermogen Projectfinanciering is voldaan. Daarnaast is ook de tweederangs zekerheid gevestigd op het Zonnestroomsysteem in verband met de Zon Obligatielening achtergesteld aan de eersterangs zekerheden van de Senior Vreemd Vermogen Projectfinancier. Dat houdt bijvoorbeeld in dat deze zekerheid niet zonder toestemming van de Senior Vreemd Vermogen Projectfinancier mag worden uitgewonnen. Het kan ook dat op verzoek van de Senior Vreemd Vermogen Projectfinancier de activa waarop de tweederangs zekerheid is gevestigd wordt verkocht en dat de Stichting Zonnedelers aan die verkoop moet meewerken, ook als de verkoopopbrengst dan niet ten goede komt aan de Zon Obligatiehouders.

De Zon Obligatiehouders hebben een preferente positie ten opzichte van de aandeelhouder(s) van de Uitgevende Instelling. De Uitgevende Instelling zal geen dividend of andere uitkeringen doen aan haar aandeelhouder(s) alvorens aan de verplichtingen jegens de Zon Obligatiehouders is voldaan.

Non-recourse. De Zon Obligatielening is een non-recourse financiering. Dat betekent dat de Zon Obligatiehouders uitsluitend een verhaalsrecht hebben op het vennootschapsvermogen van de Uitgevende Instelling en zich niet kunnen verhalen op het (privé)vermogen van de directie of aandeelhouder(s) van de Uitgevende Instellingen.

#### **Overige risico's**

Wet en regelgeving. Opgemerkt dient te worden dat het risico bestaat dat door jurisprudentie, gewijzigde wet- en regelgeving of politieke besluitvorming in algemene zin de positie van de Zon Obligatiehouders kan wijzigen. Dit zou mogelijk financiële, juridische en/of fiscale consequenties voor het Zonnestroomsysteem kunnen hebben. Indien de financiële uitgangspunten van de Zon Obligatie wijzigt als gevolg van jurisprudentie of gewijzigde wet- en regelgeving kan de Uitgevende Instelling op grond van de Obligatievoorwaarden besluiten tot vervroegde aflossing van de Zon Obligaties. Echter, de financieringsmogelijkheden voor een vervroegde gedwongen aflossing door de Uitgevende Instelling zijn beperkt en kunnen meebrengen dat de nominale waarde van een Zon Obligatie (het inlegbedrag van EUR 25,00 per Zon Obligatie) niet of niet geheel aan de Zon Obligatiehouders kan worden terugbetaald.

Samenloop. Een belangrijk risico is gelegen in de samenloop van verschillende risicofactoren, dus wanneer verschillende risicofactoren tegelijkertijd optreden. Een dergelijke samenloop kan leiden tot een situatie waarbij de resterende risico's voor de houders van Zon Obligaties significant zijn, hetgeen gevolgen kan hebben voor de betaling van de verwachte ZonneRente en/of de aflossing van de Zon Obligaties.

#### **Zekerheden**

Ter meerdere zekerheid van de terugbetalingsverplichting van de Uitgevende Instelling zullen er de volgende zekerheidsrechten worden gevestigd.

- Een pandrecht in tweede rang op het Zonnestroomsysteem en de projectcontracten;
- Een pandrecht in tweede rang op het saldo van het Depot voor terugbetaling van de Zon Obligatielening;
- Een pandrecht in tweede rang op het saldo van de rekening courant van de Uitgevende Instelling.

Daarnaast zijn afspraken gemaakt m.b.t. de informatieverplichting zodat Stichting ZonneDelers in het onvoorziene geval van een faillissement geïnformeerd blijft over de stand van zaken.

## 7. Financiële Analyse

*In beginsel zijn de rente en aflossingsverplichtingen die voortvloeien uit de Zon Obligatielening gedekt uit de kasstromen die samenhangen met de beoogde aanschaf en exploitatie van het Zonnestroomsysteem van Zonnepark 't Boonder B.V..*

*Het in dit hoofdstuk beschreven overzicht geeft inzicht in het verloop van de kasstromen en de mogelijkheden tot het betalen van de jaarlijkse rentecoupon (de ZonneRente) en aflossing aan de Senior Vreemd Vermogen Projectfinancier en de Zon Obligatiehouders. Onderstaande toelichting geeft inzicht in de belangrijkste aannames en verwachtingen die ten grondslag liggen aan dit overzicht. In Bijlage 4 is een overzicht van de kasstromen opgenomen. Dit overzicht is gebaseerd op verwachtingen en dient niet beschouwd te worden als een uitputtende financiële analyse van de van de Uitgevende Instelling.*

### Algemeen

Om de potentiële Zon Obligatiehouder inzicht te geven in de mate waarin de Uitgevende Instelling aan haar toekomstige rente- en aflossingsverplichtingen kan voldoen is in Bijlage 4 van dit Informatie Memorandum een overzicht van de te verwachten toekomstige kasstromen toegevoegd. Ontvangsten en uitgaven worden toegerekend aan het jaar waarop ze betrekking hebben. Voor het kasstroomoverzicht van Zonnepark 't Boonder zijn de volgende aannames gedaan:

### Timing

- Uitgiftedatum (start Zon Obligatielening): 16 mei 2022, laatste rente en aflossing op 15 mei 2037.
- Eerste productiedatum voor Zon Obligatiehouders: 21 januari 2023.
- Afschrijving: Lineaire afschrijving van het Zonnestroomsysteem in 16 jaar.
- Het kasstroomoverzicht wijkt af van de standaard boekjaren omdat jaar 1 correspondeert met het eerste Productiejaar, en niet het eerste kalenderjaar.

### Inkomsten

Het verwachte rendement van de investering in het Zonnestroomsysteem is afhankelijk van een aantal aannames en prognoses. De belangrijkste aannames

en prognoses ten behoeve van de inkomsten van de Uitgevende Instelling zijn hieronder weergegeven.

- De verwachte hoeveelheid te produceren zonnestroom bedraagt 912 kWh/kWp. Dit is omgerekend gemiddeld 492,2 kWh per zonnepaneel en 2.551.701 kWh in zijn totaliteit in het eerste volledige exploitatiejaar. Deze opbrengst verwachting is afgeleid van diverse rekenprogramma's. Om te komen tot een langjarige gemiddelde opbrengst corrigeren we deze verwachte productie vervolgens met een jaarlijkse degradatiefactor van het zonnepaneel van 0,75% per jaar.
- De opgewekte zonnestroom van de zonnepanelen wordt verrekend op basis van een variabele jaarlijkse vergoeding (de PPA). De inkomsten die hieruit voortvloeien zijn een product van de geproduceerde hoeveelheid zonnestroom per jaar en een variabel tarief welke jaarlijks wordt aangepast aan veranderende marktprijzen aangevuld met een vaste opslag.
- Voor de volledige looptijd van de overeenkomst is uitgegaan van een vergoeding die voor de prognose is gebaseerd op de basis energieprijzen en wordt afgeleid van de marktprijs voor elektriciteit (inclusief Garanties van Oorsprong). Voor het eerste jaar is gerekend met een prijs van EUR 35,- /MWh wat resulteert in inkomsten van EUR 90.585,37 in jaar 1.
- Bovenop de verkregen leveringsvergoeding onder de PPA verstrekt de overheid een exploitatiesubsidie; de SDE+ Subsidie. Deze vult de elektriciteitsprijs aan tot het fasebedrag van 6,80 eurocent per kWh (EUR 68,- per MWh) over een periode van 15 (plus 1 jaar banking) jaar op basis van 950 vollasturen per jaar. Hierbij bedraagt het maximale subsidietarief EUR 39,- per MWh welke gebaseerd is op een basisenergieprijs van EUR 29,- per MWh. Dit houdt in dat wanneer de jaargemiddelde marktprijs van elektriciteit voor Zonnestroom daalt tot onder deze minimum basisenergieprijs, voor het deel onder deze minimum basisprijs geen compensatie door de SDE+ Subsidie plaatsvindt. Voor het eerste productiejaar is uitgegaan van een marktprijs van elektriciteit die hoger is dan de basis energieprijzen van EUR 29,- per MWh, namelijk EUR 35,- per

MWh, waarmee een subsidie van 33,- per MWh wordt verkregen.

De factoren die invloed hebben op bovenstaande hypothesen kunnen door de leden van de bestuurs-, leidinggevende of toezichthoudende organen van de Uitgevende Instelling niet worden beïnvloed.

De vermelde 'totale operationele inkomsten' uit het kasstroomoverzicht worden verkregen door de afzonderlijke berekeningen van de exploitatie inkomsten en de SDE subsidie inkomsten bij elkaar op te tellen.

### **Uitgaven**

De jaarlijks terugkerende kosten bestaan uit vaste exploitatiekosten (actieve monitoring, periodieke controle en onderhoud, verzekeringskosten en financiële administratiekosten van de Zon Obligaties) en variabele exploitatiekosten zijnde de financieringskosten en belastingen.

Éénmalige kosten. Dit betreft kosten die eenmalig gemaakt dienen te worden ter zake de uitgifte van de Zon Obligatielening.

Vaste exploitatiekosten. Alle exploitatiekosten zijn geïndexeerd en nemen met 2,0% per jaar toe. In de financiële prognose zijn onder andere als verwachte exploitatiekosten opgenomen:

- Kosten voor de netaansluiting en meetdiensten bedragen EUR 6.173,- op jaarbasis;
- Kosten voor de verzekeringen van het Zonnestroomsysteem tegen (1) onheil van binnen en buiten, (2) bedrijfsonderbreking, (3) opbrengstderving, en (4) aansprakelijkheid bedragen EUR 4.171,- inclusief assurantiebelasting op jaarbasis;
- Onder het beheer vallen taken zoals het beheren van diverse contracten van het Zonnestroomsysteem en het (laten) uitvoeren van de financiële administratie inclusief het laten opstellen van een samenstelverklaring. De jaarlijkse kosten hiervoor bedragen EUR 2.500,-;
- Kosten voor monitoring, controle en service & onderhoud zijn tezamen begroot op EUR 11.605,- op jaarbasis. In het eerste jaar is sprake van aanvullende aanloopkosten.

- Er wordt geen huurvergoeding voor het gebruik van het perceel in rekening gebracht..

De factoren die invloed hebben op bovenstaande hypothesen kunnen door de leden van de bestuurs-, leidinggevende of toezichthoudende organen van de Uitgevende Instelling in beperkte mate worden beïnvloed, in die zin dat als gevolg van de door hen te voeren contractuele onderhandelingen de kosten in beperkte mate hoger of lager kunnen uitvallen.

De vermelde 'totale exploitatiekosten' worden verkregen door de afzonderlijke éénmalige, vaste en variabele exploitatiekosten bij elkaar op te tellen.

Belasting. Er wordt uitgegaan van het fiscale regime geldend in 2021-2022 (zie Hoofdstuk 8). In de prognose is gerekend met een vennootschapsbelastingtarief van 15,0% over de eerste EUR 395.000,- aan belastbare winst, en 25,8% hierna. In verband met de overzichtelijkheid is de btw buiten beschouwing gelaten in het kasstroomoverzicht.

De factoren die invloed hebben op bovenstaande hypothese met betrekking tot de belasting kunnen door de leden van de bestuurs-, leidinggevende of toezichthoudende organen van de Uitgevende Instelling in het geheel niet worden beïnvloed.

*De vermelde 'beschikbare kasstroom voor rente en aflossing vreemd vermogen' wordt verkregen door belasting in mindering te brengen op de operationele kasstroom.*

Uitgaven gerelateerd aan financieringsactiviteiten. Naast de exploitatiekosten zijn er kosten met betrekking tot de financieringsactiviteiten. Dit zijn de rente en aflossing op de Senior Vreemd Vermogen Projectfinanciering en de rente en aflossing op de Zon Obligatielening. De financieringslasten op de Senior Vreemd Vermogen Projectfinanciering staan gespecificeerd in hoofdstuk 5. De financieringslasten uit hoofde van de Zon Obligatielening staan gespecificeerd in hoofdstuk 4.

De factoren die invloed hebben op bovenstaande hypothesen kunnen door de leden van de bestuurs-, leidinggevende of toezichthoudende organen van de Uitgevende Instelling in zeer beperkte mate worden

beïnvloed, in die zin dat de tarieven en voorwaarden reeds zijn vastgelegd ten tijde de Uitgifte van de Zon Obligatielening.

#### **Resulterende kasstroom**

De resulterende kasstroom wordt verkregen door de uitgaven gerelateerd aan financieringsactiviteiten in mindering te brengen op de beschikbare kasstroom voor rente en aflossing Vreemd Vermogen. Het resulterende saldo is jaarlijks beschikbaar voor onder andere betaling van dividend.

In het kasstroomoverzicht zijn de dividendbetalingen niet meegenomen. Reden hiervoor is dat deze betalingen zijn achtergesteld aan de betalingen aan de Vreemd Vermogen Projectfinancier en de Zon Obligatiehouders en er voorwaarden zijn verbonden aan de uitbetaling hiervan (zie hieronder). Wanneer is voldaan aan deze voorwaarden zal wel een dividenduitkering plaats kunnen vinden. Het cumulatieve saldo in het kasstroomoverzicht is dus ter illustratie. In de praktijk worden wel dividendbetalingen verwacht.

#### **Winstuitkeringsbeleid en liquiditeitsrisico**

Enkel indien de reserves volledig zijn en overige solvabiliteits- en liquiditeitseisen dit toelaten, kunnen vrije kasstromen eventueel als winstdeling worden uitgekeerd aan de Uitgevende Instelling en/of haar aandeelhouder(s). Dit zal altijd gebeuren na expliciete toestemming van de verstrekker van de Senior Vreemd Vermogen Projectfinanciering.

#### **Rendementsberekening Zon Obligatie**

Naast een overzicht van de kasstromen voor Zonnepark 't Boonder B.V. is ook een overzicht van de kasstromen behorende bij 1 (één) ZonneDeel weergegeven.

Zoals in detail beschreven in Hoofdstuk 4, wordt de ZonneRente van één (1) ZonneDeel vastgesteld op basis  $1/466.560^{ste}$  ( $1/5.184^e \times 1/90^e$ ) van de totale hoeveelheid opgewekte zonnestroom tijdens de Renteperiode maal de voor die ZonneRente periode geldende Stroomprijs. Er wordt lineair afgelost waarbij de laatste aflossing plaats vindt op de Expiratiedatum.

## 8. Fiscale Informatie

*Wij adviseren de (potentiële) Zon Obligatiehouders om de concrete fiscale gevolgen van het aanschaffen en aanhouden van een Zon Obligatie in zijn of haar specifieke geval af te stemmen met een belastingadviseur omdat denkbaar is dat de fiscale behandeling van een individuele houder van een Zon Obligatie anders is dan in de onderstaande algemene informatie beschreven staat.*

*Deze paragraaf bevat algemene informatie over de Nederlandse fiscale aspecten van het houden van een Zon Obligatie door in Nederland wonende particulieren en vennootschappen, die onder het Nederlandse belastingrecht vallen. Voor particulieren en vennootschappen gelden niet dezelfde belastingen.*

### **Particuliere deelnemer**

Bij een in Nederland wonende particuliere belegger die een Zon Obligatie aanschaf zal de waarde van de Zon Obligatie belast worden in de inkomstenbelasting. Of dit in Box 1 of Box 3 is hangt van uw situatie af:

- In **Box 3** betaalt u belasting over de waarde van uw bezittingen minus uw schulden. Voor iedereen geldt hierbij een heffingsvrij vermogen van EUR 50.650 (samen met een fiscale partner is dit EUR 101.300). Wanneer de waarde van uw bezittingen minus schulden hoger is dan deze vrijstelling, dan zal de waarde van de Zon Obligatie per saldo worden belast. Het effectieve tarief waartegen dit wordt belast is afhankelijk van de schijf waarin uw waarde van de grondslag sparen en beleggen valt.
- De waarde van de Zon Obligatie is gelijk aan de uitstaande nominale waarde van de Zon Obligatie

aan het begin van het jaar (per 1 januari). De concrete hoogte van de betaling van de Rente is voor de fiscale behandeling van de Zon Obligatie in Box 3 niet relevant.

*Een Zon Obligatie wordt (helaas) niet aangemerkt als een groene belegging.*

- **Box 1.** Indien u samenwerkt met anderen in bijvoorbeeld een maatschap of een eenmanszaak, en de Zon Obligatie wordt tot het ondernemingsvermogen van de particuliere Zon Obligatiehouder gerekend of wordt aangemerkt als ‘resultaat uit overige werkzaamheden’, worden de met de Zon Obligatie behaalde resultaten belast als inkomsten uit werk en woning in Box 1. Dit inkomen is belast tegen een progressief tarief van maximaal 49,50% (tarief 2022).
- Bij het uitbetalen van de ZonneRente door de in Nederland gevestigde Zonnepark ‘t Boonder B.V. zal geen belasting ingehouden worden. Nederland kent geen heffing op uitbetaalde couponrente.

### **Zakelijke deelnemer**

Indien de Zon Obligatie door een besloten vennootschap (of andere voor de vennootschapsbelasting belastingplichtige entiteit) wordt gehouden zullen de op de Zon Obligatie behaalde resultaten in beginsel belast worden bij de B.V. tegen het vennootschapsbelastingtarief van maximaal 25,8% (tarief 2022) rekening houdend met de financiële positie van de B.V.



## 9. Deelname Zon Obligaties

*Dit hoofdstuk beschrijft de wijze waarop u kunt deelnemen.*

### **Deelname**

De Inschrijving staat open van **30 maart 2022 13:00** tot en met **11 mei 2022 23:59** uur, met dien verstande dat de Uitgevende Instelling de openstelling van de inschrijving vervroegd kan sluiten of juist kan verlengen.

Iedere Nederlands ingezetene boven de 18 jaar (particulier of bedrijf) kan inschrijven.

De Uitgevende Instelling is vrij in de toewijzing van Zon Obligaties, met dien verstande dat de Uitgevende Instelling zich ervoor zal inspannen te doen wat redelijkerwijs binnen haar macht ligt om Zon Obligaties toe te kennen op volgorde van de datum van inschrijving.

Het staat de Uitgevende Instelling vrij om zonder opgave van redenen, in afwijking van het voorgaande, aan één of meer gegadigden geen, meer of minder Zon Obligaties toe te wijzen.

### **Inschrijving**

Een verzoek tot deelname kan online worden gedaan door middel van ondertekening van de Inschrijvingsovereenkomst. De ondertekening vindt plaats middels het uitvoeren van een iDeal betaling per Zon Obligatie conform de instructies vermeld op [www.zonnepanelendelen.nl/project/boonder](http://www.zonnepanelendelen.nl/project/boonder) en het digitale Inschrijvingsovereenkomst.

Na sluiting van de inschrijfperiode wijst de Uitgevende Instelling de Zon Obligaties toe zoals in dit hoofdstuk beschreven. Uiterlijk op 16 mei 2022 worden de bevestigingen van de toewijzingen aan de Zon Obligatiehouders verzonden. Opvolgend vindt de Uitgifte plaats, eveneens op 16 mei 2022. Deze handelingen zullen worden vastgelegd middels een bestuursbesluit van de Uitgevende Instelling. De Zon Obligatiehouders worden van de toewijzing van de Zon Obligaties in kennis gesteld middels een elektronische bevestiging (e-mail) van de Trustee.

Ook geïnteresseerden die door overschrijving geen Zon Obligaties krijgen toegewezen, krijgen hiervan bericht. Zo spoedig mogelijk na de uitgiftedatum, doch uiterlijk op 16 mei 2022, zal de Uitgevende Instelling op de website, [www.zonnepanelendelen.nl/project/boonder](http://www.zonnepanelendelen.nl/project/boonder), bekend maken hoeveel Zon Obligaties er daadwerkelijk zijn uitgegeven.

### **Betaling**

Het te betalen bedrag is EUR 25,00 per Zon Obligatie; er worden geen emissiekosten in rekening gebracht. Deze betaling geschiedt direct tijdens de inschrijving via een iDEAL betaling. Dit bedrag wordt ondergebracht bij de Stichting Derdengeldenrekening van Buckaroo, de betalingspartner van Zonnepanelendelen B.V., tot de dag dat de Zon Obligatielening aanvangt en u als inschrijver een bevestiging van de toewijzing heeft ontvangen.

Na acceptatie van de inschrijving op de Zon Obligatielening ontvangt de inschrijver schriftelijk een bevestiging van de toewijzing en wordt het bedrag van Stichting Derdengeldenrekening Buckaroo overgeschreven naar de rekening van Zonnepark 't Boonder B.V., gelijktijdig met de uitgifte van de Zon Obligatie. Indien de inschrijver wel een betaling heeft verricht, maar geen toewijzing ontvangt, dan zal het totaal betaalde bedrag van EUR 25,00 per Zon Obligatie binnen vijf (5) werkdagen na 16 mei 2022 worden teruggestort op het bankrekeningnummer waarvan de oorspronkelijke betaling werd gedaan. Er zal geen rente worden vergoed over het teruggestorte bedrag.

**Let op!** Indien het verschuldigde inlegbedrag voor een Zon Obligatie niet voor 16 mei 2022 op de door Zonnepanelendelen B.V. hiertoe aangewezen Stichting derdengelden rekening (zoals vermeld in de Inschrijvingsovereenkomst) is ontvangen, dan behoudt de Uitgevende Instelling zich het recht voor om zonder opgave van redenen de reeds gedane toewijzing in te trekken. ZonnepanelenDelen of de Uitgevende Instelling aanvaarden geen enkele aansprakelijkheid voor enig verlies of schade die een gegadigde daardoor lijdt.

# Bijlage 1 - Definities

In dit Informatie Memorandum, inclusief de bijlagen, zullen de na te melden woorden de volgende betekenis hebben, tenzij duidelijk anders aangegeven.

Aanbieding	Het aanbod tot inschrijving op de Zon Obligatielening zoals beschreven in dit Informatie Memorandum.
Achterstellingsakte	Overeenkomst waarin de rechten en plichten van de Zon Obligatiehouders jegens de Senior Vreemd Vermogen Projectfinancier zijn vastgelegd.
AFM	Autoriteit Financiële Markten
AFM Informatiedocument	Het op grond van artikel 53 lid 4 sub b verplicht gestelde informatiedocument in het kader van een vrijgestelde aanbieding van effecten.
Uitgevende Instelling	Zonnepark 't Boonder B.V.
ENDEX Index, of Markttarief	Een tarief dat wordt afgeleid van de ICE ENDEX data op basis van een 12-0-12 strategie en de base, end of day prijzen. Dit komt neer op een rekenkundig gemiddelde van alle Endex noteringen (end of day, baseprice) van alle handelsdagen 12 maanden volgend op de eerste dag van iedere Renteperiode van de Zon Obligatielening. De ICE ENDEX is de handelsplaats voor energie (elektriciteit en gas) gericht op lange termijn prijzen ('futures'). Zie ook <a href="https://www.theice.com/endex">https://www.theice.com/endex</a>
Engie	ENGIE Nederland Retail B.V.
ESCO	Afkorting voor Energy Service Company. In dit verband de Uitgevende Instelling.
Hoofdsom	De oorspronkelijke of initiële schuld van de Zon Obligatielening.
Informatie Memorandum	Dit document d.d. 28 maart 2022 samen met de daarbij behorende bijlagen.
Inschrijvingsovereenkomst	De overeenkomst waarmee op één of meerdere Zon Obligaties kan worden ingeschreven.
IRR	Internal Rate of Return (IRR) of effectief rendement is een getal, meestal uitgedrukt als percentage, dat het netto rendement van de investeringen in een project weergeeft.
Klantopslag	Een opslag van 1,21 eurocent per kWh op de Stroomprijs voor Zon Obligatiehouders die ten tijde van de ZonneRente betaling geregistreerd staan als een klant van ENGIE.
Obligatievoorwaarden	De voorwaarden van de in dit Informatie Memorandum beschreven Zon Obligatielening.
Overdrachtsakte	Overeenkomst waarin de voorwaarden zijn vastgelegd tussen een Zon Obligatiehouder (de verkoper) die zijn Zon Obligatie(s) overdraagt aan een (nieuwe) Zon Obligatiehouder (de verkrijger)
Performance Ratio (Garantie)	De verhouding tussen de gemeten en de theoretisch maximaal mogelijke Productie.
PPA	Power Purchase Agreement. De leveringsovereenkomst ten behoeve van de opgewekte zonnestroom.
Productie	Door het Zonnestroomsysteem gegenereerde hoeveelheid elektriciteit zoals geregistreerd door 1 (of meer) gecertificeerde Bruto-productiemeters.
Renteperiode	Periode van de 12 maanden ingaande op de datum van Uitgifte van de Zon Obligatielening waarover ZonneRente verschuldigd is aan de houders van de Zon Obligaties.
Stroomprijs	Tarief dat aan het begin van iedere Renteperiode wordt vastgesteld en de som is van (a) een vaste opslag van EUR 0,50/MWh en (b) de ENDEX Index. Deze prijs zal jaarlijks beschikbaar worden gemaakt door de Uitgevende Instelling.
Senior Vreemd Vermogen Projectfinancier	Verstrekker van de Senior Vreemd Vermogen Projectfinanciering, in dit geval ZPF Zonfonds 1 B.V..

Senior Vreemd Vermogen Projectfinanciering	De financiering verstrekt door de Senior Vreemd Vermogen Projectfinancier. De financiering is gebaseerd op enkel de terugbetaalcapaciteit van de kasstromen die voortvloeien uit het Zonnestroomsysteem. Deze financiering loopt het minste risico gegeven het feit dat deze de hoogste rang heeft in de kaswaterval en/of hoogste rang in de zekerheden heeft.
Uitgevende Instelling	Zonnepark 't Boonder B.V. gevestigd aan de Bergerothweg 46 in Stramproy.
Wft	Wet op het financieel toezicht
ZonneDeel	Andere naam voor een Zon Obligatie.
Zon Obligatielening	Het totaal van de door de Uitgevende Instelling uitgegeven Zon Obligaties met een totale nominale waarde van maximaal <b>EUR 130.000,-</b> .
Zon Obligatie(s)	Een door de Uitgevende Instelling uitgegeven en op naam gestelde vordering, met een nominale waarde van EUR 25,00 waaraan de rechten zijn verbonden als uiteengezet in de voorwaarden verbonden aan de Zon Obligaties zoals opgenomen in de Obligatievoorwaarden.
Zon Obligatiehouder	Houder van een Zon Obligatie met inachtneming van de inschrijfprocedure zoals uiteengezet in Hoofdstuk 9. Deelname Zon Obligaties.
ZonneRente	De jaarlijkse variabele rentecoupon die elk van de Zon Obligaties draagt over hun uitstaande Hoofdsom, met ingang van de Uitgiftedatum tot aan de Expiratiedatum, afhankelijk van, en gelijk aan 1/466.560 <sup>ste</sup> van de totale opgewekte zonnestroom tijdens de Renteperiode maal de voor de Renteperiode geldende Stroomprijs.
Zonnestroomsysteem	Een fotovoltaïsch zonne-energiesysteem met een vermogen van <b>2.799,36 kWp</b> , bestaande uit 5.184 zonnepanelen van 540 Wp elk, van het merk Tier one, met inbegrip van omvormers van het merk Solis, montagemateriaal en bijbehorende kabels en verbindingen, gelegen aan de Molenweg 16A, 6039 RH, Stramproy.

## Bijlage 2 – Overzicht van belangrijke data

Start inschrijvingsperiode	30 maart 2022	
Einde inschrijvingsperiode	11 mei 2022	+ 42 dagen na Start inschrijfperiode
Toewijzing	16 mei 2022	+ 5 dagen na einde inschrijvingsperiode
Bekendmaking # Zon Obligaties	16 mei 2022	+ 5 dagen na einde inschrijvingsperiode
Uitgifte datum	16 mei 2022	+ 5 dagen na einde inschrijvingsperiode
Aanvang ZonneRente periode	16 mei 2022	Gelijktijdig met de Uitgifte datum
Einde ZonneRente periode	15 mei van enig jaar	+ 364 dagen
Uitbetaling 1e ZonneRente jaar 1	6 juni 2023	+ 12 maanden en 21 dagen na de Uitgiftedatum.
Uitbetaling ZonneRente jaar 2 tm/ 15	6 juni mei van enig jaar	+ 21 dagen na verloop Renteperiode
Expiratiedatum	15 mei 2037	+ 15 jaar na Uitgifte datum
Start 1e productiejaar	16 mei 2022	Gelijktijdig met de Uitgifte datum
Einde 1e productiejaar	15 mei	+ 364 dagen
Verwachte startdatum productie	21 januari 2023	+ 33 weken na Uitgifte datum

# Bijlage 3 - Technische specificaties PV-installatie

Boonder Stramproy

Nummer aanbieding: P2020009

## Projectoverzicht

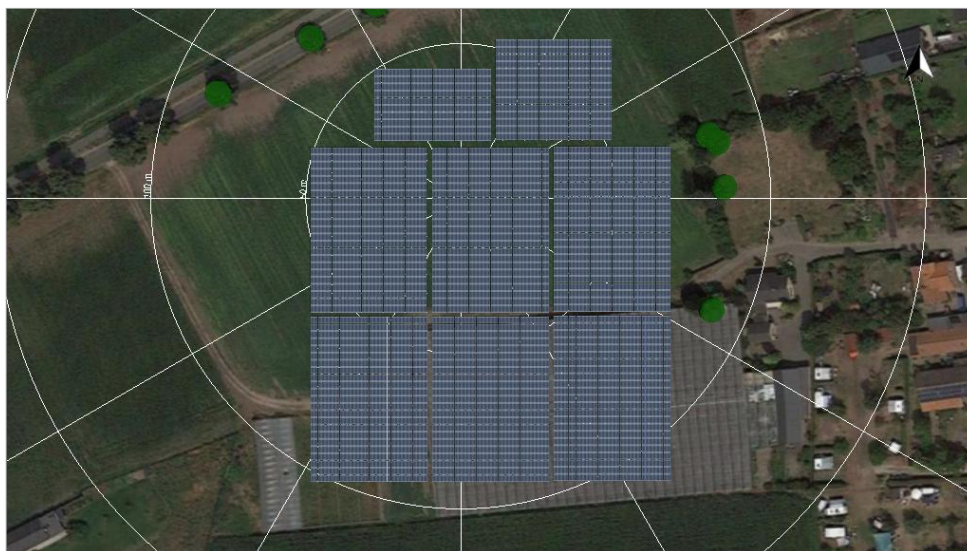

Afbeelding: Overzichtsafbeelding, 3D-ontwerp

## PV-installatie

### 3D, Net-gekoppelde PV-installatie

Klimaatgegevens	Stramproy, NLD (1996 - 2015)
Bron van de waarden	Meteonorm 8.1(i)
PV-generatorvermogen	2799,36 kWp
PV-generatorvlak	13.368,1 m <sup>2</sup>
Aantal PV-module	5184
Aantal omvormers	14

## Boonder Stramproy

Nummer aanbieding: P2020009

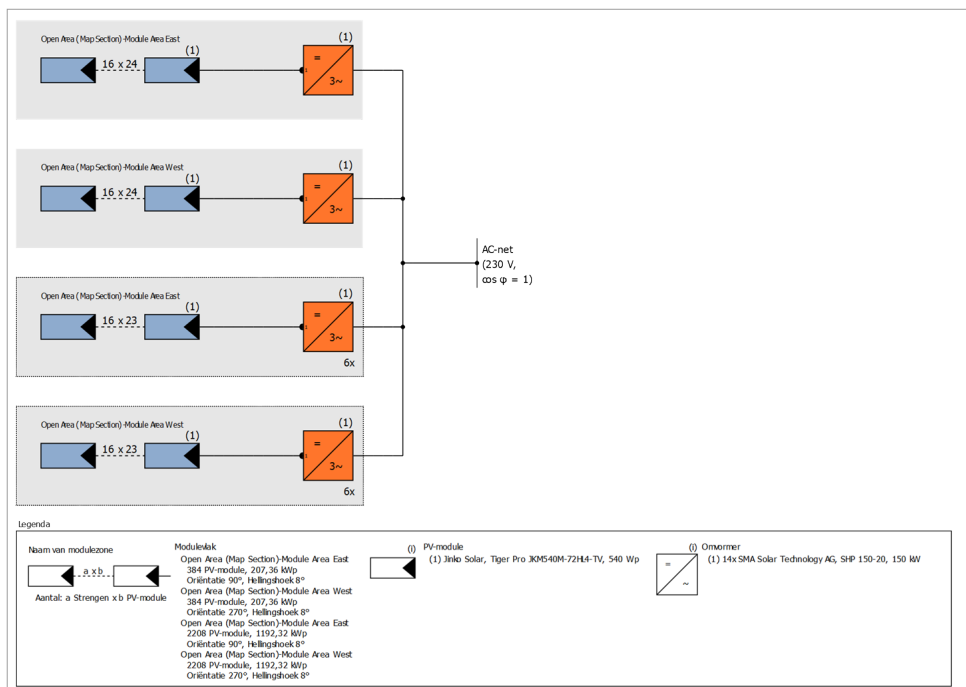

Afbeelding: Schematische weergave

## Opbrengstprognose

### Opbrengstprognose

PV-generatorvermogen	2.799,36 kWp
Spec. jaaropbrengst	911,53 kWh/kWp
Performance Ratio (PR)	88,73 %
Afname winst door schaduwvorming	1,5 %/Jaar
Net invoeding	2.551.958 kWh/Jaar
Net invoeding in het eerste jaar (incl. module-ontwaarding)	2.529.663 kWh/Jaar
Standby verbruik (Omvormer)	246 kWh/Jaar
Vermeden CO <sub>2</sub> -emissies	1.199.304 kg/jaar

De resultaten werden door een wiskundige modelberekening van de firma Valentin Software GmbH (PV\*SOL-algoritmen) berekend. De werkelijke opbrengsten van de zonne-energie-installatie kunnen door schommelingen van het weer, de rendement van de modules en de omvormers en andere factoren afwijken.



Gecreëerd met PV\*SOL premium 2022 (R2)  
Valentin Software GmbH

Pagina 3 van 14



# Bijlage 5 - Statuten Stichting Zonedelers

## 1. BEGRIPSBEPALINGEN

### 1.1 In deze statuten wordt verstaan onder:

**Bestuur:** betekent het bestuur van de Stichting;

**Schriftelijk:** betekent bij brief, telefax of e-mail, of bij boodschap die via een ander gangbaar communicatiemiddel wordt overgebracht en op schrift kan worden ontvangen, mits de identiteit van de verzender met afdoende zekerheid kan worden vastgesteld;

**Uitgevende Instelling:** iedere overeenkomstig het bepaalde in artikel 5.2 aangewezen Uitgevende Instelling (in dit geval Zonnepark 't Boonder B.V., een besloten vennootschap met beperkte aansprakelijkheid met zetel in Stramproy en kantoorhoudende te Bergerothweg 46, 6039AN Stramproy);

**Vergadering van Zon Obligatiehouders:** betekent de vergadering van houders van Zon Obligaties als bedoeld in artikel 9 van deze statuten;

**Zon Obligatiehouders:** betekent houders van één of meer Zon Obligaties;

**Zon Obligaties:** betekent obligaties uitgegeven door een Uitgevende Instelling elk met een nominale waarde van vijftieng euro (EUR 25,00), of zodanige andere nominale waarde als bepaald bij de uitgifte van de betreffende Zon Obligaties.

## 2. NAAM EN ZETEL

2.1 De Stichting draagt de naam: Stichting Zonedelers.

2.2 De Stichting heeft haar zetel in de gemeente Amsterdam.

## 3. DOEL

De Stichting heeft ten doel:

a het naar eigen inzicht behartigen van de belangen van de Zon Obligatiehouders, met inachtneming van de op de genoemde Zon Obligaties toepasselijke voorwaarden;

b het uitoefenen van alle aan de Zon Obligaties verbonden rechten, waaronder begrepen het uitoefenen van stemrechten op de Zon Obligaties, in het belang van de Zon Obligatiehouders;

c het beheren en administreren van de Zon Obligaties, waaronder begrepen het registreren en informeren van Zon Obligatiehouders;

d het houden van zekerheden ten behoeve van de Zon Obligatiehouders en het uitoefenen van rechten verbonden aan genoemde zekerheden;

en al hetgeen met het vorenstaande verband houdt of daartoe bevorderlijk kan zijn, alles in de ruimste zin van het woord.

## 4. BESTUUR: SAMENSTELLING, BENOEMING, DEFUNGEREN

4.1 Het bestuur van de Stichting bestaat uit een door het bestuur vast te stellen aantal van één of meer natuurlijke personen of rechtspersonen. Een niet voltallig bestuur behoudt zijn bevoegdheden.

4.2 Bestuurders worden benoemd door het bestuur. In ontstane vacatures wordt zo spoedig mogelijk voorzien.

4.3 Indien het bestuur uit meer dan één persoon bestaat, wijst het uit zijn midden een voorzitter aan en kan het voorts uit zijn midden een secretaris benoemen.

4.4 Een bestuurder defungeert:

a door zijn overlijden, in geval van een bestuurder-natuurlijk persoon, of door zijn ontbinding, in geval van een bestuurder-rechtspersoon;

b door zijn aftreden;

c doordat hij failliet wordt verklaard, surseance van betaling aanvraagt of verzoekt om toepassing van



de schuldsaneringsregeling als bedoeld in de Faillissementswet;

d door zijn ondercuratelestelling, alsmede door een rechterlijke beslissing waarbij een bewind over één of meer van zijn goederen wordt ingesteld;

e door zijn ontslag, verleend door de rechtbank in de gevallen in de wet voorzien;

f door zijn ontslag verleend door het bestuur.

4.5 Iedere bestuurder kan te allen tijde door het bestuur worden geschorst.

4.6 Een schorsing van een bestuurder kan één of meer malen worden verlengd, maar kan in totaal niet langer duren dan drie maanden. Is na verloop van die tijd geen beslissing genomen omtrent de opheffing van de schorsing of over ontslag, dan eindigt de schorsing.

## 5. BESTUUR: TAKEN EN BEVOEGDHEDEN

5.1 Het bestuur is belast met het besturen van de Stichting.

5.2 Het bestuur is bevoegd om andere rechtspersonen of personenvennootschappen aan te wijzen als Uitgevende Instelling bij besluit genomen met ten minste twee derden van de uitgebrachte stemmen in een vergadering waarin ten minste de helft van de in functie zijnde bestuurders aanwezig of vertegenwoordigd is.

## 6. BESTUUR: VERTEGENWOORDIGING

6.1 De Stichting wordt vertegenwoordigd door het bestuur.

6.2 Het bestuur kan besluiten tot het verlenen van volmacht aan één of meer derden, om de Stichting binnen de grenzen van die volmacht te vertegenwoordigen.

## 7. BESTUUR: BESLUITVORMING

7.1 Bestuursvergaderingen worden gehouden zo dikwijls een bestuurder een bestuursvergadering bijeenroept, doch ten minste één maal per jaar.

7.2 Tot bijeenroeping van een bestuursvergadering is iedere bestuurder bevoegd en wel schriftelijk onder opgaaf van de te behandelen onderwerpen, op een termijn van ten minste zeven dagen. Indien de bijeenroeping niet schriftelijk is geschied, of onderwerpen aan de orde komen die niet bij de oproeping zijn vermeld, dan wel de bijeenroeping is geschied op een termijn korter dan zeven dagen, is besluitvorming niettemin mogelijk, mits de vergadering voltallig is en geen van de bestuurders zich alsdan tegen besluitvorming verzet.

7.3 Bestuursvergaderingen worden gehouden ter plaatse te bepalen door degene die de vergadering bijeenroept.

7.4 Toegang tot de vergaderingen hebben de bestuurders alsmede zij die door de ter vergadering aanwezige bestuurders worden toegelaten. Een bestuurder kan zich door een schriftelijk door hem daartoe gevolmachtigd medebestuurder ter vergadering doen vertegenwoordigen. Een bestuurder kan ten hoogste één medebestuurder ter vergadering vertegenwoordigen.

7.5 Iedere bestuurder heeft één stem. Alle besluiten waaromtrent bij deze statuten niet anders is bepaald worden genomen met volstreekte meerderheid van de uitgebrachte stemmen. Blanco stemmen en ongeldige stemmen gelden als niet uitgebracht. Staken de stemmen bij verkiezing van personen dan beslist het lot; staken de stemmen bij een andere stemming, dan is het voorstel verworpen.

7.6 De vergaderingen worden geleid door de voorzitter; bij diens afwezigheid voorziet de vergadering zelf in haar leiding.

7.7 Van het verhandelde in de vergadering worden notulen opgemaakt.

7.8 Besluiten van het bestuur kunnen ook buiten vergadering worden genomen, schriftelijk of op andere wijze, mits het desbetreffende voorstel aan alle in functie zijnde bestuurders is voorgelegd en geen van hen zich tegen de desbetreffende wijze van besluitvorming verzet. Van een besluit buiten vergadering dat niet schriftelijk is genomen wordt een verslag opgemaakt. Schriftelijke besluitvorming

geschiedt door middel van schriftelijke verklaringen van alle in functie zijnde bestuurders.

## 8. BOEKJAAR EN JAARSTUKKEN

8.1 Het boekjaar van de Stichting valt samen met het kalenderjaar.

8.2 Het bestuur is verplicht van de vermogenstoestand van de Stichting en van alles betreffende de werkzaamheden van de Stichting naar de eisen die voortvloeien uit deze werkzaamheden, op zodanige wijze een administratie te voeren en de daartoe behorende boeken, bescheiden en andere gegevensdragers op zodanige wijze te bewaren, dat te allen tijde de rechten en verplichtingen van de Stichting kunnen worden gekend.

8.3 Het bestuur is verplicht jaarlijks binnen zes maanden na afloop van het boekjaar een balans en een staat van baten en lasten van de Stichting te maken en op papier te stellen.

8.4 Het bestuur kan, alvorens tot vaststelling van de in artikel 7.3 hiervoor bedoelde stukken over te gaan, deze doen onderzoeken door een door hem aan te wijzen accountant. Deze brengt omtrent zijn onderzoek verslag uit aan het bestuur.

8.5 Het bestuur is verplicht de in de voorgaande leden bedoelde boeken, bescheiden en andere gegevensdragers gedurende zeven jaren te bewaren, onverminderd het bepaalde in artikel 7.6 hiervoor.

8.6 De op een gegevensdrager aangebrachte gegevens, uitgezonderd de op papier gestelde balans en staat van baten en lasten, kunnen op een andere gegevensdrager worden overgebracht en bewaard, mits de overbrenging geschiedt met juiste en volledige weergave der gegevens en deze gegevens gedurende de volledige bewaartijd beschikbaar zijn en binnen redelijke tijd leesbaar kunnen worden gemaakt.

## 9. VERGADERING VAN ZON OBLIGATIEHOUDERS

9.1 Vergaderingen van Zon Obligatiehouders worden gehouden zo dikwijls het bestuur zulks wenselijk acht. Tevens is het bestuur, op schriftelijk en gemotiveerd verzoek daartoe van (a) een Uitgevende

Instelling of (b) houders van ten minste één en vijftig procent (51%) van het totale nominale bedrag aan uitstaande Zon Obligaties, verplicht een Vergadering van Zon Obligatiehouders bijeen te roepen. Indien aan zodanig verzoek niet binnen veertien dagen gevolg wordt gegeven, zijn de verzoekers zelf tot bijeenroeping bevoegd.

9.2 De bijeenroeping van een Vergadering van Zon Obligatiehouders geschiedt schriftelijk onder opgave van de te behandelen onderwerpen, op een termijn van ten minste vijftien dagen. Indien de bijeenroeping niet schriftelijk is geschied, of onderwerpen aan de orde komen die niet bij de oproeping zijn vermeld, dan wel de bijeenroeping is geschied op een termijn korter dan vijftien dagen, is besluitvorming niettemin mogelijk mits (i) alle Zon Obligatiehouders ter vergadering aanwezig zijn of vertegenwoordigd worden, (ii) geen hunner zich alsdan tegen besluitvorming verzet en (iii) de vergadering met voorkennis van het bestuur wordt gehouden.

9.3 Vergaderingen van Zon Obligatiehouders worden gehouden in de gemeente waar de Stichting statutair is gevestigd.

9.4 Toegang tot de Vergadering van Zon Obligatiehouders hebben de Zon Obligatiehouders, de bestuurders van de Stichting alsmede van een Uitgevende Instelling, alsmede zij, die daartoe door de Vergadering van Zon Obligatiehouders zijn uitgenodigd. Een houder van één of meer Zon Obligaties kan zich door een schriftelijk door hem daartoe gevolmachtigde ter vergadering doen vertegenwoordigen.

9.5 Elke Zon Obligatiehouder heeft recht op het uitbrengen van een aantal stemmen gelijk aan het gezamenlijke nominale bedrag van zijn Zon Obligaties gedeeld door de gemiddelde nominale waarde van alle uitgegeven Zon Obligaties (naar beneden afgerond), met een minimum van één stem. Indien gestemd dient te worden over een besluit dat enkel betrekking heeft op één specifieke Uitgevende Instelling, dan hebben alleen de Zon Obligatie houders die in het bezit zijn van een Zon Obligatie die is uitgegeven door deze Uitgevende instelling recht op het uitbrengen van een aantal stemmen gelijk aan het gezamenlijke nominale bedrag van zijn door deze Uitgevende instelling

uitgegeven Zon Obligaties gedeeld door de gemiddelde nominale waarde van alle uitgegeven Zon Obligaties (naar beneden afgerond) behorende bij deze Uitgevende instelling, met een minimum van één stem.

9.6 Alle besluiten waaromtrent bij deze statuten niet anders is bepaald worden genomen met een meerderheid van twee derden van de uitgebrachte stemmen. Blanco stemmen worden geacht niet te zijn uitgebracht.

9.7 Bij het staken van stemmen omtrent andere onderwerpen dan de verkiezing van personen beslist het lot.

9.8 Alle stemmingen geschieden mondeling, tenzij een ter vergadering aanwezige Zon Obligatiehouder schriftelijke stemming verlangt, in welk geval gestemd wordt door middel van ongetekende stembriefjes.

9.9 De Vergadering van Zon Obligatiehouders wordt geleid door een door het bestuur al dan niet uit zijn midden aan te wijzen voorzitter. Indien op deze wijze niet in een voorzitter wordt voorzien, dan voorziet de Vergadering van Zon Obligatiehouders daar zelf in.

9.10 Van het verhandelde in de Vergadering van Zon Obligatiehouders worden door een daartoe door de voorzitter van de vergadering aan te wijzen persoon notulen opgemaakt welke in en door dezelfde of de eerstvolgende vergadering worden vastgesteld en ten blijke daarvan door de voorzitter en de notulist ondertekend.

9.11 De voorzitter kan bepalen dat van het verhandelde een notarieel proces-verbaal wordt opgemaakt. Het notarieel proces-verbaal wordt mede ondertekend door de voorzitter.

9.12 De Vergadering van Zon Obligatiehouders kan ook op andere wijze dan in vergadering besluiten nemen, mits (i) zulks geschiedt met voorkennis van het bestuur, (ii) alle Zon Obligatiehouders in de gelegenheid worden gesteld hun stem uit te brengen en (iii) zij allen schriftelijk hebben verklaard zich niet tegen deze wijze van besluitvorming te verzetten.

Een besluit is alsdan genomen zodra de vereiste meerderheid van het aantal stemmen schriftelijk vóór het voorstel is uitgebracht.

9.13 Van een buiten vergadering genomen besluit wordt door het bestuur een relaas opgemaakt dat tezamen met de hiervoor in artikel 8.12 bedoelde stukken bij de notulen wordt gevoegd.

## 10. STATUTENWIJZIGING

10.1 Het bestuur is bevoegd de statuten te wijzigen na voorafgaande goedkeuring van de Vergadering van Zon Obligatiehouders.

10.2 Bij de oproeping tot de vergadering waarin een statutenwijziging zal worden voorgesteld, dient een afschrift van het voorstel, bevattende de woordelijke tekst van de voorgestelde wijziging, te worden gevoegd.

10.3 Een statutenwijziging treedt eerst in werking nadat daarvan een notariële akte is opgemaakt. Tot het doen verlijden van die akte is iedere bestuurder bevoegd.

## 11. ONTBINDING

11.1 Het bestuur is bevoegd de Stichting te ontbinden.

11.2 Hetgeen na voldoening van schuldeisers aan vermogen van de Stichting resteert, wordt door de vereffenaars bestemd voor de Zon Obligatiehouders, zo veel mogelijk in overeenstemming met het doel van de Stichting, dan wel bestemd voor een nader door de vereffenaars vast te stellen ideëel of sociaal doel.

11.3 Na de ontbinding geschiedt de vereffening door het bestuur. Het bestuur kan besluiten andere personen tot vereffenaar te benoemen.

11.4 Na afloop van de vereffening blijven de boeken, bescheiden en andere gegevensdragers van de ontbonden Stichting gedurende de bij de wet voorgeschreven termijn onder berusting van de door de vereffenaars aangewezen persoon.

11.5 Op de vereffening zijn overigens de bepalingen van Titel 1, Boek 2 van het Burgerlijk Wetboek van toepassing.

# Bijlage 6 - Statuten Zonnepark 't Boonder B.V.



1

Zaaknummer: 65118/MTJ

## OPRICHTING BESLOTEN VENNOOTSCHAP MET BEPERKTE AANSPRAKELIJKHEID

Heden, drieëntwintig december tweeduizend negentien, verschenen voor mij, mr. Angelique Anna Petronella Elisabeth Koning-Tijssen, hierna te noemen: --- 'notaris', als waarnemer van het vacante protocol van mr. Peter Henricus --- Hubertus Gerardus Veugen, destijds notaris te Weert:-----

1. de heer **Paul Leonard Stefan Palmen**, geboren te Stramproy op ----- zesentwintig december negentienhonderddrieënzeventig, zich ----- identificerende met zijn identiteitskaart, met kenmerk IU654PC53, ----- uitgegeven te Weert, op achttien december tweeduizend vijftien, ----- ongehuwd en niet geregistreerd als partner in de zin van de wet, ----- wonende te 6039 AN Stramproy, Bergerothweg 46; en -----
2. mevrouw **Cindy Carine Wilhelmine Palmen**, geboren te Stramproy op - zevenentwintig september negentienhonderdvijfenzeventig, zich ----- identificerende met haar identiteitskaart, met kenmerk IVD2C8330, ----- uitgegeven te Weert, op vierentwintig maart tweeduizend zeventien, ----- ongehuwd en niet geregistreerd als partner in de zin van de wet, ----- wonende te 6039 RJ Stramproy, Molenbroek 9. -----

De verschenen personen hierna samen ook te noemen: "**de oprichters**".-----  
De verschenen personen verklaarden bij deze akte een besloten ----- vennootschap met beperkte aansprakelijkheid op te richten en daarvoor de -- volgende statuten vast te stellen:-----

### STATUTEN

#### Artikel 1

#### Begripsbepalingen

In deze statuten wordt verstaan onder:-----

- **aandeelhouders:** -----  
de houders van aandelen; -----
- **aandelen:** -----  
aandelen in het kapitaal van de vennootschap; -----
- **algemene vergadering:** -----  
het vennootschapsorgaan dat wordt gevormd door stemgerechtigde ----- aandeelhouders en pandhouders en vruchtgebruikers met stemrecht op - aandelen dan wel de bijeenkomst van vergadergerechtigden;-----
- **bestuur:**-----  
het bestuur van de vennootschap;-----
- **certificaathouders:** -----  
houders van certificaten van aandelen aan welke certificaten ----- vergaderrecht is verbonden en aan welke certificaten het vergaderrecht - niet is ontnomen;-----
- **dochtermaatschappij:**-----  
een rechtspersoon waarin de vennootschap of een of meer van haar ----- dochtermaatschappijen al dan niet krachtens overeenkomst met andere - stemgerechtigden alleen of samen meer dan de helft van de stemrechten in de algemene vergadering kunnen uitoefenen alsmede andere -----

- rechtspersonen en vennootschappen welke als zodanig door artikel 2:24a van het Burgerlijk Wetboek worden aangemerkt; -----
- *groepsmaatschappij*: -----
  - een rechtspersoon of vennootschap waarmee de vennootschap in een economische eenheid organisatorisch verbonden is; -----
  - *jaarrekening*: -----
  - de balans, de winst- en verliesrekening en de toelichting op deze stukken; -----
  - *schriftelijk*: -----
  - bij brief, fax of e-mail, of bij boodschap die via een ander gangbaar communicatiemiddel wordt overgebracht en elektronisch of op schrift kan worden ontvangen mits de identiteit van de verzender met afdoende zekerheid kan worden vastgesteld; -----
  - *uitkeerbare reserves*: -----
  - het deel van het eigen vermogen van de vennootschap dat de reserves die krachtens de wet en/of de statuten moeten worden aangehouden, te boven gaat; -----
  - *vennootschap*: -----
  - de rechtspersoon waarop deze statuten betrekking hebben; -----
  - *vennootschapsorgaan*: -----
  - het bestuur of de algemene vergadering; -----
  - *vergadergerechtigden*: -----
  - aandeelhouders, certificaathouders alsmede vruchtgebruikers en pandhouders met vergaderrecht; -----
  - *vergaderrecht*: -----
  - het recht om in persoon of bij schriftelijke volmacht de algemene vergadering bij te wonen en daar het woord te voeren, als bedoeld in artikel 2:227 lid 1 Burgerlijk Wetboek. -----

Gedefinieerde begrippen kunnen zonder verlies van de inhoudelijke betekenis in enkelvoud of meervoud worden gebruikt. -----

## **Artikel 2** -----

### **Naam en zetel** -----

1. De vennootschap is genaamd: **Zonnepark 't Boonder B.V.** -----
2. De vennootschap is gevestigd te **Stramproy**. -----

## **Artikel 3** -----

### **Doel** -----

De vennootschap heeft ten doel: -----

- a. het ontwikkelen, realiseren en exploiteren van een zonnepark, voor het produceren van duurzame energie; -----
- b. het houden van aandelen in andere vennootschappen; -----
- c. het oprichten van, het deelnemen in, het samenwerken met, het financieren van, het zich op andere wijze interesseren bij, het voeren van beheer en van het bestuur over en het geven van adviezen en het verlenen van diensten aan andere vennootschappen en ondernemingen; -----
- d. het lenen en uitlenen van gelden, het aantrekken van gelden en in het algemeen het aangaan van financiële transacties en het aangaan van daarmee samenhangende overeenkomsten; -----
- e. het zich (mede)verbinden voor en het stellen van zekerheid voor -----



- f. verplichtingen van groepsmaatschappijen en derden; -----
- f. het beheren van en het beschikken over registergoederen; -----
- g. het beleggen van vermogen in (hypothecaire) schuldvorderingen, -----  
registergoederen, valuta, effecten en vermogenswaarden in het -----  
algemeen; -----
- h. het exploiteren en verhandelen van patenten, merkrechten, -----  
vergunningen, know how en andere industriële en intellectuele -----  
eigendomsrechten; -----
- i. het verrichten van alle handelingen op financieel, commercieel en -----  
industriële gebied; en -----

voorts het verrichten van al hetgeen met het bovenstaande in de ruimste zin -  
verband houdt of daaraan bevorderlijk kan zijn. -----

#### **Artikel 4** -----

##### **Kapitaal** -----

1. Het kapitaal van de vennootschap is verdeeld in aandelen, elk nominaal -  
groot een euro (€ 1,00). -----
2. Aan aandelen en aan het aandeelhouderschap zijn geen verplichtingen -  
van verbintenisrechtelijke aard als bedoeld in artikel 2:192 lid 1 sub a ---  
Burgerlijk Wetboek worden verbonden, onverminderd het bepaalde in ---  
artikel 8 lid 7. -----

Een besluit tot wijziging van dit lid 2 kan slechts worden genomen met ---  
algemene stemmen in een vergadering waarin alle aandeelhouders -----  
aanwezig of vertegenwoordigd zijn. -----

Ingeval in bedoelde vergadering het vereiste quorum niet is -----  
vertegenwoordigd, kan geen tweede vergadering worden gehouden -----  
overeenkomstig het bepaalde in artikel 2:230 lid 3 Burgerlijk Wetboek. ---

#### **Artikel 5** -----

##### **Emissie en voorkeursrecht** -----

1. De uitgifte van nog niet geplaatste aandelen geschiedt krachtens besluit  
van en op de voorwaarden vast te stellen door de algemene vergadering.  
De algemene vergadering kan haar bevoegdheden hiertoe overdragen --  
aan een ander vennootschapsorgaan en kan deze overdracht herroepen.
2. Bij uitgifte van aandelen heeft iedere aandeelhouder een voorkeursrecht  
naar evenredigheid van het gezamenlijke nominale bedrag van zijn -----  
aandelen. -----  
Er is geen voorkeursrecht op aandelen die worden uitgegeven aan -----  
werknemers van de vennootschap of van een groepsmaatschappij. -----
3. Het voorkeursrecht kan telkens voor een enkele uitgifte worden beperkt -  
of uitgesloten bij besluit van het vennootschapsorgaan dat tot het nemen  
van het besluit tot uitgifte bevoegd is. -----
4. De vennootschap kondigt de uitgifte met voorkeursrecht en het tijdvak ---  
waarin dat kan worden uitgeoefend binnen twee weken, nadat een besluit  
daartoe is genomen, schriftelijk aan alle aandeelhouders aan. -----  
De aankondiging geschiedt aan het in het register van aandeelhouders --  
vermelde adres. -----  
Het voorkeursrecht kan worden uitgeoefend gedurende vier weken na de  
dag van verzending van de aankondiging. -----
5. Het bepaalde in de voorgaande leden van dit artikel is van toepassing bij

het verlenen van een recht tot het nemen van aandelen. -----  
 Aandeelhouders hebben echter geen voorkeursrecht op aandelen die ---  
 worden uitgegeven aan iemand die een voordien reeds verkregen recht -  
 tot het nemen van aandelen uitoefent. -----

6. Voor de uitgifte van een aandeel is vereist een daartoe bestemde, ten ---  
 overstaan van een in Nederland gevestigde notaris verleden, akte waarbij  
 de betrokkenen partij zijn. -----
7. Bij het nemen van een aandeel moet daarop het nominale bedrag -----  
 worden gestort. -----  
 Bedongen kan worden dat het nominale bedrag of een deel daarvan ----  
 eerst behoeft te worden gestort nadat de vennootschap het zal hebben --  
 opgevraagd. -----

#### **Artikel 6** -----

##### **Verkrijging en vervreemding van aandelen door de vennootschap** -----

1. Het bestuur beslist over de verkrijging van aandelen door de -----  
 vennootschap. -----
2. De vennootschap mag, behalve om niet, geen volgestorte aandelen ----  
 verkrijgen indien de verkrijgingsprijs niet volledig ten laste kan worden ---  
 gebracht van de uitkeerbare reserves of indien het bestuur weet of -----  
 redelijkerwijs behoort te voorzien dat de vennootschap na de verkrijging -  
 niet zal kunnen blijven voortgaan met het betalen van haar opeisbare ----  
 schulden. -----  
 Het bepaalde in artikel 2:207 lid 3 Burgerlijk Wetboek is van toepassing -  
 als de vennootschap na de verkrijging anders dan om niet niet kan -----  
 voortgaan met het betalen van haar opeisbare schulden. -----
3. De vorige leden van dit artikel gelden niet voor aandelen die de -----  
 vennootschap onder algemene titel verkrijgt. -----
4. Voor vervreemding van aandelen door de vennootschap is de -----  
 goedkeuring van de algemene vergadering vereist. -----
5. Op vervreemding van aandelen door de vennootschap is het bepaalde in  
 de blokkeringsregeling opgenomen in deze statuten van toepassing. -----
6. De vennootschap kan geen wilsrechten en/of andere -----  
 (benoemings)rechten uitoefenen, verbonden aan aandelen gehouden ----  
 door de vennootschap zelf. -----
7. Onder het begrip aandelen in dit artikel zijn certificaten daarvan -----  
 begrepen. -----

#### **Artikel 7** -----

##### **Vermindering van het geplaatste kapitaal** -----

1. De algemene vergadering kan besluiten tot vermindering van het -----  
 geplaatste kapitaal door intrekking van aandelen of door het nominale ---  
 bedrag van aandelen bij statutenwijziging te verminderen. -----  
 In dit besluit moeten de aandelen waarop het besluit betrekking heeft, ---  
 worden aangewezen en moet de uitvoering van het besluit zijn geregeld.-
2. Een besluit tot intrekking kan slechts betreffen: -----
  - a. aandelen die de vennootschap zelf houdt of waarvan zij de -----  
 certificaten houdt; of -----
  - b. alle aandelen van een soort of aanduiding, mits de intrekking -----  
 gepaard gaat met terugbetaling. -----





- In andere gevallen kan slechts tot intrekking worden besloten met -----  
instemming van de betrokken aandeelhouders. -----
3. Een ontheffing van de verplichting tot storting is slechts mogelijk ter -----  
uitvoering van een besluit tot vermindering van het bedrag van de -----  
aandelen. -----  
Zulk een ontheffing, alsmede een terugbetaling die geschiedt ter -----  
uitvoering van een besluit tot vermindering van het bedrag van de -----  
aandelen, moet naar evenredigheid op alle aandelen geschieden. -----  
Van het vereiste van evenredigheid mag worden afgeweken met -----  
instemming van alle betrokken aandeelhouders. -----
4. De oproeping tot een vergadering waarin een in dit artikel genoemd -----  
besluit wordt genomen, vermeldt het doel van de kapitaalvermindering en  
de wijze van uitvoering. -----  
Artikel 2:233 leden 2, 3 en 4 Burgerlijk Wetboek zijn van -----  
overeenkomstige toepassing. -----
5. Op een besluit tot vermindering van het geplaatste kapitaal met -----  
terugbetaling op aandelen, zowel bij wijze van intrekking als vermindering  
van de nominale waarde, is artikel 2:216 lid 2 Burgerlijk Wetboek van -----  
overeenkomstige toepassing. -----  
Het bepaalde in artikel 2:216 leden 3 en 4 Burgerlijk Wetboek is van -----  
overeenkomstige toepassing als de vennootschap na de terugbetaling -----  
niet kan voortgaan met het betalen van haar opeisbare schulden. -----  
Terugbetaling of ontheffing van de stortingsplicht in de zin van dit artikel -  
is slechts toegestaan, indien en voor zover de vennootschap over -----  
uitkeerbare reserves beschikt. -----

#### **Artikel 8**

##### **Register van aandeelhouders**

1. De aandelen luiden op naam en zijn doorlopend genummerd. -----  
2. Het bestuur houdt een register van aandeelhouders waarin de namen en  
adressen van alle aandeelhouders zijn opgenomen met vermelding van -  
de datum waarop zij de aandelen hebben verkregen, de nummers van de  
aandelen, de datum van erkenning of betekening alsmede van het op elk  
aandeel gestorte bedrag. -----  
Indien een aandeelhouder niet gebonden is aan een statutaire -----  
verplichting of eis als bedoeld in artikel 2:192 lid 1 Burgerlijk Wetboek, --  
wordt dat vermeld. -----  
In het register worden opgenomen de namen en adressen van hen die --  
een recht van vruchtgebruik of pandrecht op aandelen hebben met -----  
vermelding van de datum waarop zij het recht hebben verkregen, de -----  
datum van erkenning of betekening alsmede met vermelding of hen het -  
stemrecht en/of het vergaderrecht toekomen. -----  
In het register worden opgenomen de namen en adressen van de -----  
houders van certificaten van aandelen waaraan vergaderrecht is -----  
verbonden, met vermelding van de datum waarop het vergaderrecht aan  
hun certificaten is verbonden en de datum van erkenning en betekening. -  
3. Het register van aandeelhouders wordt regelmatig bijgehouden. -----  
In het register wordt mede-aangetekend elk verleend ontslag voor -----  
aansprakelijkheid voor nog niet gedane stortingen. -----

4. Aandeelhouders en anderen van wie gegevens ingevolge lid 2 van dit --- artikel in het register moeten worden opgenomen, verschaffen aan het --- bestuur tijdig de nodige gegevens. -----
5. Iedere aandeelhouder, certificaathouder, vruchtgebruiker en pandhouder is verplicht aan het bestuur zijn adres en iedere wijziging daarin ----- schriftelijk mede te delen; dit adres blijft tegenover de vennootschap ----- gelden zolang de betrokkene niet schriftelijk aan het bestuur een ander -- adres heeft opgegeven. -----  
 Alle gevolgen van het niet mededelen van zijn adres en van wijzigingen - daarin zijn voor rekening en risico van de betrokkene. -----  
 Alle kennisgevingen aan en oproepingen van aandeelhouders, ----- certificaathouders, vruchtgebruikers en pandhouders kunnen rechtsgeldig aan het in het register vermelde adres worden gedaan. -----  
 Als de aandeelhouder, certificaathouder, vruchtgebruiker en/of ----- pandhouder een adres aan het bestuur heeft opgegeven, waarop hij een langs elektronische weg toegezonden leesbaar en reproduceerbaar ----- bericht kan ontvangen, wordt hij geacht te hebben ingestemd met het feit dat alle kennisgevingen en oproepingen aan dat adres worden gedaan. --
6. Het register ligt ten kantore van de vennootschap ter inzage voor ----- aandeelhouders, certificaathouders alsmede voor vruchtgebruikers met - vergaderrecht en pandhouders met vergaderrecht. -----  
 De gegevens van het register van aandeelhouders omtrent niet----- volgestorte aandelen zijn ter inzage van een ieder; afschrift of uittreksel - van deze gegevens wordt ten hoogste tegen kostprijs verstrekt.-----  
 Iedere aandeelhouder, certificaathouder, vruchtgebruiker en pandhouder kan op zijn verzoek te allen tijde, echter slechts voor zover het zijn ----- aandelen of certificaten van aandelen, respectievelijk zijn recht betreft, -- een, niet-verhandelbaar, uittreksel uit het register van aandeelhouders -- om niet verkrijgen, dat vermeldt de nummers van de aandelen, welke op de dag van afgifte van het uittreksel op zijn naam zijn ingeschreven, ----- respectievelijk van de aandelen, die ten behoeve van hem met pandrecht of vruchtgebruik zijn bezwaard.-----  
 Rust op een aandeel een vruchtgebruik of een pandrecht, dan vermeldt - het uittreksel aan wie het stemrecht en het vergaderrecht met betrekking tot dat aandeel toekomen. -----
7. Behoort een aandeel, een certificaat op naam van een aandeel waaraan vergaderrecht is verbonden, een vruchtgebruik of een pandrecht op een - aandeel tot een gemeenschap waarop titel 7 van Boek 3 Burgerlijk ----- Wetboek van toepassing is, dan zijn de gezamenlijke deelgenoten, die -- tevens in het register moeten zijn ingeschreven, jegens de vennootschap verplicht als bedoeld in artikel 2:192 lid 1 Burgerlijk Wetboek schriftelijk -- één persoon aan te wijzen die hen ten aanzien van de vennootschap met uitsluiting van de andere deelgenoten vertegenwoordigt bij wijze van een regeling als bedoeld in artikel 3:168 lid 1 Burgerlijk Wetboek. -----  
 De personalia van de aangewezenen worden in het register opgenomen, - terwijl alle kennisgevingen aan en oproepingen van de gezamenlijke ----- deelgenoten aan het in het register ingeschreven adres van de ----- aangewezenen kunnen worden gedaan. -----



De laatste volzin van lid 5 is van overeenkomstige toepassing. -----  
Als de gezamenlijke deelgenoten in gebreke zijn met naleving van de ----  
verplichting als opgenomen in dit lid, dan zijn het stemrecht en het -----  
vergaderrecht van de gezamenlijke deelgenoten opgeschort. -----  
De betrokken aandelen tellen in het laatste geval niet mee bij de -----  
berekening van enige meerderheid van stemmen of van enig quorum, ---  
indien krachtens de wet of deze statuten vereist. -----

#### **Artikel 9**

##### **Levering van aandelen en beperkte rechten op aandelen**

1. Voor de levering van een aandeel of de levering van een beperkt recht --  
daarop is vereist een daartoe bestemde, ten overstaan van een in -----  
Nederland gevestigde notaris verleden, akte waarbij de betrokkenen ----  
partij zijn. -----
2. De levering van een aandeel of de levering van een beperkt recht daarop  
overeenkomstig het bepaalde in het vorige lid, werkt mede van -----  
rechtswege tegenover de vennootschap. -----  
Behoudens in het geval dat de vennootschap zelf bij de rechtshandeling  
partij is, kunnen de aan het aandeel verbonden rechten eerst worden ---  
uitgeoefend nadat de vennootschap de rechtshandeling heeft erkend of -  
de akte aan haar betekend is, dan wel deze heeft erkend door -----  
inschrijving in het aandeelhoudersregister. -----
3. Het bepaalde in lid 2 is van overeenkomstige toepassing met betrekking  
tot de levering van een certificaat van een aandeel waaraan het -----  
vergaderrecht is verbonden. -----

#### **Artikel 10**

##### **Blokkeringsregeling**

1. Een aandeelhouder die één of meer aandelen wenst over te dragen, is --  
verplicht van zijn voornemen daartoe bij aangetekende brief kennis te ----  
geven aan het bestuur onder opgave van de naam van de voorgestelde -  
verkrijger(s) en van het aantal over te dragen aandelen; deze -----  
kennisgeving geldt als aanbieding van het aandeel of de aandelen aan --  
de overige aandeelhouders op de wijze als hierna is omschreven. -----
2. Het bestuur is verplicht het aanbod binnen één week na ontvangst bij ----  
aangetekende brieven ter kennis van de overige aandeelhouders te -----  
brengen. -----
3. Gedurende twee weken na verzending van de in het vorige lid -----  
voorgescreven aangetekende brieven is ieder van de overige -----  
aandeelhouders bevoegd op het aanbod in te gaan bij aangetekende ----  
brief aan het bestuur onder vermelding van het aantal aandelen waarop -  
hij reflecteert. -----
4. Hebben de overige aandeelhouders tezamen gereflecteerd voor meer ---  
aandelen dan aangeboden zijn dan geschiedt de toewijzing door het ----  
bestuur zoveel mogelijk in verhouding tot het aantal aandelen, dat ieder -  
van hen reeds bezit. -----  
Heeft een aandeelhouder gereflecteerd op minder aandelen dan hem ----  
naar bedoelde verhouding zouden toekomen, dan worden de daardoor --  
vrijkomende aandelen aan de overige gegadigden in genoemde -----  
verhouding toegewezen. -----

- Een voor verdeling met toepassing van het vorenstaande niet vatbaar ----  
aantal aandelen of restant wordt toegewezen bij loting door het bestuur in  
aanwezigheid van een notaris, ter keuze van het bestuur, te houden ----  
binnen één week na sluiting van de termijn waarbinnen aandeelhouders -  
kunnen reflecteren. -----
- De gegadigden worden opgeroepen bij die loting tegenwoordig te zijn. ----  
Een gegadigde die bij de loting een aandeel toegewezen krijgt neemt aan  
de loting niet verder deel totdat ieder van de gegadigden bij de loting ten  
minste één aandeel toegewezen gekregen heeft. -----
- Het bestuur deelt onverwijld het aantal aandelen, dat aan iedere -----  
gegadigde is toegewezen, bij aangetekende brieven mee aan de -----  
aanbieder en de gegadigden. -----
5. De aanbieder en degene aan wie één of meer aandelen zijn toegewezen  
 treden in overleg omtrent de voor het aandeel of de aandelen te betalen -  
 prijs. -----  
 Indien dit overleg niet tot overeenstemming heeft geleid binnen drie -----  
 weken na de kennisgeving als bedoeld in lid 4 van dit artikel wordt de ----  
 prijs, welke gelijk dient te zijn aan de waarde van het aandeel of de -----  
 aandelen, vastgesteld door een deskundige, aan te wijzen door partijen -  
 in gemeenschappelijk overleg of, zo zij omtrent deze aanwijzing niet tot --  
 overeenstemming zijn gekomen binnen twee weken nadat één van de ---  
 partijen aan de wederpartij heeft medegedeeld dat zij prijsvaststelling ----  
 door een deskundige wenst, door het Nederlands Arbitrage Instituut te ---  
 benoemen. -----
  6. De deskundige brengt zijn rapport uit aan het bestuur. -----  
 Het bestuur deelt onverwijld aan de aanbieder en iedere gegadigde bij ---  
 aangetekende brief mede welke prijs de deskundige heeft vastgesteld. ---
  7. Iedere gegadigde heeft gedurende vier weken na verzending van de in lid  
 6 van dit artikel voorgeschreven aangetekende brieven het recht te -----  
 verklaren, dat hij niet langer of slechts voor minder aandelen dan hij -----  
 aanvankelijk had opgeëist gegadigd is. -----  
 Deze verklaring geschiedt bij aangetekende brief aan het bestuur. -----  
 De aldus vrijkomende aandelen worden alsdan door het bestuur binnen -  
 één week tegen de door de deskundige vastgestelde prijs aangeboden --  
 aan de overige aandeelhouders met overeenkomstige toepassing van het  
 in de leden 2, 3 en 4 bepaalde. -----
  8. De aanbieder heeft te allen tijde het recht zijn aanbod in te trekken doch  
 uiterlijk tot vier weken nadat hem definitief ter kennis is gekomen aan ----  
 welke gegadigden hij al de aangeboden aandelen kan verkopen en tegen  
 welke prijs; deze intrekking geschiedt bij aangetekende brief aan het ----  
 bestuur. -----
  9. Nadat de hiervoor bepaalde termijn voor intrekking van het aanbod is ----  
 verstreken deelt het bestuur aan de aanbieder en de uiteindelijke -----  
 gegadigden mede of de aanbieder zijn aanbod al dan niet heeft -----  
 ingetrokken. -----  
 Ingeval van gestanddoening van het aanbod moeten de toegewezen ----  
 aandelen tegen gelijktijdige betaling van de verschuldigde prijs worden --  
 geleverd binnen vier weken na ontvangst van de mededeling van het ----



- bestuur omtrent de gestanddoening van het aanbod.-----
10. De overdracht van alle aangeboden aandelen aan de voorgestelde -----  
verkrijger(s) genoemd in de kennisgeving voorgeschreven in lid 1 is vrij, -  
indien niet alle aandelen tegen contante betaling worden opgeëist, mits --  
de aanbieder zijn aanbod niet heeft ingetrokken en mits de levering -----  
plaats heeft binnen drie maanden nadat is komen vast te staan dat niet --  
alle aandelen worden opgeëist en zulks door het bestuur aan de -----  
aanbieder is medegedeeld.-----
11. De kosten en het honorarium verschuldigd aan de in lid 5 bedoelde -----  
deskundige zijn voor rekening van:-----
- a. de aanbieder, indien deze zijn aanbod intrekt;-----
  - b. de aanbieder voor de helft en de kopers voor de andere helft, indien  
de aandelen door aandeelhouders zijn gekocht, met dien verstande,  
dat iedere koper in de kosten en het honorarium bijdraagt in -----  
verhouding van het aantal door hem gekochte aandelen;-----
  - c. de vennootschap, indien de aandeelhouders van het aanbod geen of  
geen volledig gebruik hebben gemaakt.-----
12. Ingeval:-----
- a. een aandeelhouder overlijdt;-----
  - b. een aandeelhouder in staat van faillissement wordt verklaard en ----  
deze faillietverklaring onherroepelijk is geworden of ingeval een ----  
aandeelhouder surseance van betaling verkrijgt, onder curatele ----  
wordt gesteld met benoeming tot curator van een persoon aan wie hij  
zijn aandelen niet vrijelijk mocht overdragen of op welke andere wijze  
ook het vrije beheer over zijn vermogen verliest;-----
  - c. een wettelijke goederengemeenschap krachtens huwelijk of -----  
geregistreerd partnerschap, waarvan aandelen deel uitmaken, -----  
anders dan door het overlijden van de aandeelhouder wordt -----  
ontbonden;-----
  - d. van ontbinding van een rechtspersoon, een maatschap, een -----  
vennootschap onder firma, een commanditaire vennootschap of ----  
enigerlei andere vennootschap, welke aandeelhouder is;-----
  - e. van toedeling van aandelen bij verdeling van enige andere -----  
gemeenschap dan die bedoeld onder c en d van dit lid;-----
  - f. van overgang van aandelen tengevolge van fusie of splitsing;-----
  - g. (i) de zeggenschap over de onderneming van een aandeelhouder-  
rechtspersoon direct of indirect overgaat op een of meer anderen, --  
zoals bedoeld in het SER-besluit Fusiegedragsregels 2015, ook -----  
indien die regels niet van toepassing zijn, (ii) van een directie- -----  
wisseling in een aandeelhouder-rechtspersoon, (iii) van ontbinding --  
van een aandeelhouder-rechtspersoon of (iv) één of meer aandelen  
in een aandeelhouder-rechtspersoon overgaan; -----  
rust op de aandeelhouder, diens rechtverkrijgenden of wettelijke -----  
vertegenwoordiger casu quo de nieuwe aandeelhouder de verplichting --  
daarvan schriftelijk aan het bestuur kennis te geven, zulks binnen vier ----  
weken na het ontstaan van die verplichting.-----
- Onmiddellijk na ontvangst van deze kennisgeving deelt het bestuur -----  
schriftelijk aan de betrokken aandeelhouder, diens rechtverkrijgenden of

wettelijke vertegenwoordiger casu quo de nieuwe aandeelhouders mede, dat zijn casu quo hun aandelen gelden als aangeboden in de zin van dit artikel.

Het bestuur is dan verplicht onverwijld de aandeelhouders schriftelijk van het vooronderstelde aanbod in kennis te stellen.

De leden 1 tot en met 11 van dit artikel vinden dan overeenkomstige toepassing met dien verstande, dat de aanbieder niet het recht heeft zijn aanbod in te trekken en dat in een geval waarin de aanbieder vrij is de aangeboden aandelen aan de voorgestelde verkrijger(s) over te dragen - de aandeelhouder, diens rechtverkrijgenden casu quo de nieuwe aandeelhouders slechts het recht hebben die aandelen te behouden. Het niet voldoen aan de verplichting tot aanbieder van aandelen op grond van het bepaalde in dit lid heeft tot gevolg, dat na het verstrijken van de hiervoor genoemde termijn het aan de aandelen verbonden vergader- en stemrecht niet kan worden uitgeoefend en dat het recht op dividend wordt opgeschort voor zolang niet aan die verplichting wordt voldaan.

13. Blijft de aandeelhouder of blijven diens rechtverkrijgenden of wettelijke vertegenwoordiger casu quo de nieuwe aandeelhouders, ondanks daartoe strekkende sommatie van het bestuur, in gebreke met het voldoen aan de verplichting als bedoeld in lid 12 van dit artikel dan worden de betrokkenen geacht aan die verplichting te hebben voldaan op het tijdstip dat het bestuur hen zulks bij aangetekende brief mededeelt. Het bestuur is alsdan overeenkomstig lid 12 van dit artikel gehouden de aandeelhouders onverwijld van het vooronderstelde aanbod in kennis te stellen.
- Blijven de betrokkenen in gebreke te voldoen aan het bepaalde in lid 5 van dit artikel dan is het bestuur onherroepelijk gemachtigd aan het aldaar bepaalde namens de betrokkene(n), te voldoen.
- Blijven de betrokkenen in gebreke, indien een aandeel is toegewezen, het aandeel tegen betaling van de overeengekomen of vastgestelde prijs te leveren dan is het bestuur onherroepelijk gemachtigd de levering namens de betrokkene(n) te bewerkstelligen en de daartoe nodige akte(n) te tekenen.
- De overeengekomen of vastgestelde prijs moet alsdan ten behoeve van de betrokkene(n) bij de vennootschap worden gestort.
14. In afwijking van het hiervoor in dit artikel bepaalde is de aanbieder vrij de door hem aangeboden aandelen over te dragen aan de voorgestelde verkrijger(s), respectievelijk hebben de aandeelhouder, diens rechtverkrijgenden casu quo de nieuwe aandeelhouders het recht de betreffende aandelen te behouden, indien alle mede-aandeelhouders schriftelijk verklaren af te zien van hun recht op overname en mits de levering geschiedt binnen drie maanden nadat alle mede-aandeelhouders bedoelde verklaring hebben afgelegd.
15. De voorgaande leden van dit artikel zijn niet van toepassing:
- indien een aandeelhouder krachtens de wet tot overdracht van zijn aandeel/aandelen aan een eerdere houder daarvan verplicht is;
  - bij overdracht door een aandeelhouder van één of meer aandelen



- aan één of meer van zijn bloedverwanten in de rechte nederdalende lijn, deze bloedverwanten hierna te noemen "afstammelingen";
- c. bij overgang van één of meer aandelen op een afstammeling van de overleden aandeelhouder;
  - d. bij verkrijging krachtens legaat van één of meer aandelen door één - of meer afstammelingen van de overleden aandeelhouder;
  - e. indien de goederengemeenschap krachtens huwelijk of geregistreerd partnerschap waartoe de aandelen behoren wordt ontbonden, voor zover de aandelen binnen twaalf maanden na de ontbinding van die goederengemeenschap zijn toebedeeld aan de oorspronkelijke aandeelhouder.

Het bepaalde in lid 12 sub c is niet van toepassing indien alle bij derden - geplaatste aandelen worden gehouden door twee personen, die met elkaar zijn gehuwd in algehele gemeenschap van goederen dan wel in - gemeenschap van aandelen of met elkaar een geregistreerd - partnerschap zijn aangegaan, waarbij tussen hen een algehele - gemeenschap van goederen dan wel een gemeenschap van aandelen - bestaat.

Het bepaalde in lid 12 sub d is niet van toepassing indien een situatie als hiervoor in dit artikel 10 lid 15 sub c tot en met e bedoeld zich voordoet - met betrekking tot de aandelen in het kapitaal van een rechtspersoon - welke gerechtigd is tot één of meer aandelen.

- 16. De vennootschap als houdster van aandelen kan ingevolge het in dit - artikel bepaalde slechts gegadigde zijn met instemming van de - aanbieder.
- 17. Voor de toepassing van dit artikel worden rechten op het verkrijgen van - aandelen met aandelen gelijk gesteld.

#### **Artikel 11**

##### **Vruchtgebruik en pandrecht op aandelen en certificaten van aandelen**

- 1. De aandeelhouder heeft het stemrecht op aandelen waarop een - vruchtgebruik of pandrecht is gevestigd, tenzij het stemrecht toekomt aan de vruchtgebruiker in de gevallen als genoemd in de een na laatste volzin van lid 3 van artikel 2:197 Burgerlijk Wetboek.
- 2. In afwijking van het voorgaande lid komt het stemrecht toe aan de - vruchtgebruiker of de pandhouder indien dat bij de vestiging van het - vruchtgebruik of het pandrecht is bepaald of nadien schriftelijk tussen de aandeelhouder en de vruchtgebruiker casu quo de pandhouder is - overeengekomen en de vruchtgebruiker of pandhouder een persoon is - aan wie de aandelen ingevolge het bepaalde in deze statuten vrijelijk - kunnen worden overgedragen.  
Het bepaalde in dit artikel is ook van toepassing als het stemrecht onder een opschortende voorwaarde aan de pandhouder toekomt.
- 3. Indien de vruchtgebruiker of de pandhouder niet een persoon is als - bedoeld in lid 2 komt hem het stemrecht uitsluitend toe, indien dit bij de - vestiging van het vruchtgebruik of pandrecht is bepaald of nadien - schriftelijk tussen de aandeelhouder en de vruchtgebruiker of de - pandhouder is overeengekomen, mits deze bepaling is goedgekeurd door de algemene vergadering.

Op de erkenning van of betekening aan de vennootschap van de -----  
 schriftelijke overeenkomst als bedoeld in de leden 2 en 3 van dit artikel, is  
 het bepaalde in de artikelen 2:196a en 196b Burgerlijk Wetboek van -----  
 overeenkomstige toepassing. -----

Besluiten van de algemene vergadering als bedoeld in dit lid, kunnen ----  
 slechts worden genomen met algemene stemmen in een vergadering, ---  
 waarin het gehele geplaatste kapitaal is vertegenwoordigd.-----  
 Ingeval in bedoelde vergadering het vereiste quorum niet is -----  
 vertegenwoordigd, kan geen tweede vergadering worden gehouden -----  
 overeenkomstig het bepaalde in lid 3 van artikel 2:230 Burgerlijk -----  
 Wetboek. -----

4. Indien een ander, die niet tevens een persoon is aan wie de aandelen ---  
 ingevolge deze statuten vrijelijk kunnen worden overgedragen, in de -----  
 rechten van de stemgerechtigde vruchtgebruiker of pandhouder treedt, --  
 komt hem het stemrecht slechts toe, indien de overgang van het -----  
 stemrecht door de algemene vergadering is goedgekeurd met quorum en  
 meerderheid als in lid 3 bedoeld.-----  
 Het bepaalde in de laatste volzin van lid 3 is alsdan van overeenkomstige  
 toepassing. -----
5. De goedkeuring als hiervoor in de leden 3 en 4 bedoeld wordt verzocht --  
 bij aangetekende brieven gericht aan het bestuur.-----  
 Binnen veertien dagen na ontvangst van het verzoek om goedkeuring zal  
 het bestuur een binnen dertig dagen na die ontvangst te houden -----  
 algemene vergadering bijeenroepen, waaraan het verzoek om -----  
 goedkeuring wordt voorgelegd.-----  
 Indien het bestuur in gebreke blijft bedoelde algemene vergadering aldus  
 bijeen te roepen, is de verzoeker zelf tot bijeenroeping bevoegd met -----  
 inachtneming van het daaromtrent in deze statuten bepaalde. -----
6. De aandeelhouder die geen stemrecht heeft en de vruchtgebruiker en ---  
 pandhouder die stemrecht hebben, hebben vergaderrecht. -----
7. De algemene vergadering kan houders van certificaten op naam van ----  
 aandelen vergaderrecht toekennen en ontnemen.-----  
 Het vergaderrecht kan pas jegens de vennootschap worden uitgeoefend,  
 als het is ingeschreven in het register van aandeelhouders. -----

#### **Artikel 12**-----

##### **Bestuur**-----

1. De vennootschap heeft een bestuur bestaande uit één of meer personen.  
 Zowel een natuurlijke persoon als een rechtspersoon kan bestuurder zijn.
2. De algemene vergadering stelt het aantal bestuurders vast.-----
3. De algemene vergadering benoemt de bestuurders en is te allen tijde ---  
 bevoegd iedere bestuurder te schorsen of te ontslaan.-----  
 Besluiten tot ontslag van een bestuurder kunnen slechts worden -----  
 genomen met een meerderheid van ten minste twee derden van de -----  
 geldige stemmen, mits deze meerderheid ten minste de helft van het ----  
 geplaatste kapitaal vertegenwoordigt. -----
4. Indien, ingeval van schorsing van een bestuurder, de algemene -----  
 vergadering niet binnen drie maanden tot zijn ontslag heeft besloten, ----  
 eindigt de schorsing. -----





5. Een bestuurder wordt in de algemene vergadering waarin zijn schorsing - of ontslag aan de orde komt in de gelegenheid gesteld zich te ----- verantwoord en zich daarbij door een raadsman te doen bijstaan. -----
6. De algemene vergadering stelt de beloning en de verdere ----- arbeidsvoorwaarden van ieder van de bestuurders vast. -----  
Deze beloning kan bestaan uit een vast bedrag en/of een variabel bedrag afhankelijk van de winst of anderszins, al naar gelang de algemene ----- vergadering zal besluiten. -----

### **Artikel 13**

#### **Taak en bevoegdheden bestuur**

1. Behoudens de beperkingen volgens deze statuten is het bestuur belast -- met het besturen van de vennootschap. -----  
Bij de vervulling van hun taak richten de bestuurders zich naar het belang van de vennootschap en de met haar verbonden onderneming. -----
2. Zo het bestuur uit meer dan één lid bestaat, kan de algemene ----- vergadering één van hen tot voorzitter benoemen en kan zij één of meer van hen benoemen tot financieel bestuurder of tot algemeen bestuurder - of een bestuurder zodanige andere titel toekennen als zij zal verkiezen. --
3. Het bestuur vergadert zo dikwijls een of meer van zijn leden dit nodig ---- acht. -----  
De oproeping geschiedt - onder vermelding van de te behandelen punten - door de bestuurder van wie het initiatief tot de vergadering uitgaat, met inachtneming van een oproepingstermijn van ten minste acht dagen. -----  
In de vergaderingen heeft elke bestuurder recht op het uitbrengen van --- één stem. -----  
De bestuurders kunnen zich door een andere bestuurder bij schriftelijke - volmacht doen vertegenwoordigen. -----  
Bestuursvergaderingen kunnen worden gehouden door middel van ----- telefonische- of videoconferenties, of door middel van enig ander ----- communicatiemiddel, mits elke deelnemende bestuurder door alle ----- anderen gelijktijdig kan worden gehoord en mits dergelijke vergaderingen worden voorgezeten vanuit Nederland. -----  
Een bestuurder neemt niet deel aan de beraadslaging en besluitvorming indien hij daarbij een direct of indirect persoonlijk belang heeft dat ----- tegenstrijdig is met het belang van de vennootschap en de met haar ----- verbonden onderneming. -----  
Wanneer hierdoor geen bestuursbesluit kan worden genomen, wordt het besluit genomen door de algemene vergadering. -----
4. Het bestuur kan ook buiten vergadering besluiten nemen mits dit ----- schriftelijk geschiedt, alle bestuurders in het te nemen besluit gekend zijn en geen van hen zich tegen deze wijze van besluitvorming verzet. -----
5. Het bestuur besluit, zowel in als buiten vergadering, met volstreekte ----- meerderheid van stemmen van alle bestuurders, die aan de ----- besluitvorming mogen deelnemen. -----  
Bij staken van stemmen is de stem van de voorzitter van het bestuur ---- doorslaggevend; is er geen voorzitter van het bestuur aangewezen, dan - beslist de algemene vergadering. -----
6. Bestuursvergaderingen worden voorgezeten door de voorzitter van het --

bestuur. -----  
 Is geen voorzitter van het bestuur aangewezen of is de voorzitter van het bestuur afwezig, dan wijst de vergadering zelf haar voorzitter aan. -----  
 Tot die tijd is de in leeftijd oudste ter vergadering aanwezige bestuurder - met de leiding van de vergadering belast. -----  
 De voorzitter van de vergadering wijst een van de aanwezige ----- bestuurders, of zo die tot de vergadering is toegelaten, een speciaal ----- daartoe uitgenodigde persoon aan notulen van het in de vergadering ----- verhandelde te houden. -----  
 De notulen worden getekend door de voorzitter en de notulist van de ----- betreffende vergadering. -----

7. Het door de voorzitter van de bestuursvergadering uitgesproken oordeel omtrent de uitslag van een stemming, alsmede, voor zover gestemd werd over een niet op schrift vastgelegd voorstel, het oordeel over de inhoud -- van een genomen besluit, is beslissend. -----  
 Wordt echter onmiddellijk na het uitspreken van het in de voorgaande zin bedoelde oordeel de juistheid daarvan betwist, dan vindt een nieuwe ----- stemming plaats, wanneer de meerderheid van de stemgerechtigde ----- aanwezigen of, indien de oorspronkelijke stemming niet hoofdelijk of met briefjes geschiedde, één stemgerechtigde aanwezige dit verlangt. -----  
 Door deze nieuwe stemming vervallen de rechtsgevolgen van de ----- oorspronkelijke stemming. -----
8. Alle notulen van de bestuursvergaderingen alsmede alle schriftelijke ----- besluiten worden opgenomen in een notulenregister. -----
9. Wanneer de vennootschap van enig besluit van het bestuur wil doen ----- blijken, is de ondertekening van het stuk waarin het besluit is vevat door één bestuurder voldoende en vormt dat stuk dwingend bewijs van het ----- bestaan van dat besluit. -----
10. Indien er meer dan één bestuurder is, kan het bestuur een reglement ---- opstellen waarin aangelegenheden haar intern betreffende, worden ----- geregeld. -----  
 Een dergelijk reglement mag niet in strijd zijn met het bepaalde in deze -- statuten. -----  
 Voorts kunnen de bestuurders al dan niet bij reglement hun ----- werkzaamheden onderling verdelen. -----  
 De algemene vergadering kan bepalen dat deze regels en taakverdeling op schrift moeten worden vastgelegd en kan deze regels en ----- taakverdeling aan haar goedkeuring onderwerpen. -----
11. De algemene vergadering is bevoegd besluiten van het bestuur aan haar goedkeuring te onderwerpen. -----  
 Deze besluiten dienen duidelijk te worden omschreven en schriftelijk aan het bestuur te worden meegedeeld. -----
12. Het bestuur behoeft de goedkeuring van de algemene vergadering voor - besluiten strekkende tot het sluiten - overdragen (in genot) daaronder ---- begrepen - van het bedrijf van de vennootschap of van een belangrijke -- deelneming van de vennootschap. -----
13. Het ontbreken van de ingevolge de leden 11 en 12 van dit artikel vereiste goedkeuring tast de vertegenwoordigingsbevoegdheid van het bestuur of



de bestuurders niet aan. \_\_\_\_\_

14. Het bestuur is verplicht de aanwijzingen van de algemene vergadering op te volgen, tenzij deze in strijd zijn met het belang van de vennootschap — en de met haar verbonden onderneming. \_\_\_\_\_
15. Ingeval van ontstentenis of belet van één of meer bestuurders is (zijn) de overblijvende bestuurder(s) met het gehele bestuur belast. \_\_\_\_\_  
Ingeval van ontstentenis of belet van alle bestuurders of van de enige — bestuurder wordt de vennootschap tijdelijk bestuurd door een persoon die daartoe door de algemene vergadering steeds moet zijn aangewezen. —  
Onder belet wordt in deze statuten in ieder geval verstaan de \_\_\_\_\_ omstandigheid dat \_\_\_\_\_
  - a. de bestuurder gedurende een periode van meer dan zeven dagen — onbereikbaar is door ziekte of andere oorzaken; of \_\_\_\_\_
  - b. de bestuurder is geschorst. \_\_\_\_\_
16. De bestuurders zijn, tenzij de algemene vergadering anders beslist, — verplicht de algemene vergadering bij te wonen. \_\_\_\_\_

#### **Artikel 14**

##### **Vertegenwoordiging**

1. Het bestuur vertegenwoordigt de vennootschap. \_\_\_\_\_  
De bevoegdheid tot vertegenwoordiging komt mede toe aan: \_\_\_\_\_
  - a. elke bestuurder met de titel van algemeen directeur; en \_\_\_\_\_
  - b. twee gezamenlijk handelende bestuurders. \_\_\_\_\_
2. Het bestuur kan functionarissen met algemene of beperkte \_\_\_\_\_ vertegenwoordigingsbevoegdheid aanstellen, maar uitsluitend na een goedkeurend besluit van de algemene vergadering. \_\_\_\_\_  
Ieder van hen vertegenwoordigt de vennootschap met inachtneming van de begrenzing aan zijn bevoegdheid gesteld. \_\_\_\_\_  
De titulatuur van deze functionarissen wordt door het bestuur bepaald. —  
Deze functionarissen kunnen worden ingeschreven in het \_\_\_\_\_ handelsregister, met vermelding van de omvang van hun \_\_\_\_\_ vertegenwoordigingsbevoegdheid. \_\_\_\_\_
3. Rechtshandelingen van de vennootschap jegens de houder van alle \_\_\_\_\_ aandelen of jegens een deelgenoot in een goederengemeenschap \_\_\_\_\_ krachtens huwelijk of geregistreerd partnerschap waartoe alle aandelen — behoren, waarbij de vennootschap wordt vertegenwoordigd door deze — aandeelhouder of door een van de deelgenoten, worden op schrift \_\_\_\_\_ vastgelegd. \_\_\_\_\_  
Voor de toepassing van de vorige zin worden aandelen gehouden door — de vennootschap of haar dochtermaatschappijen niet meegeteld. \_\_\_\_\_  
Indien de eerste zin niet in acht is genomen, kan de rechtshandeling ten behoeve van de vennootschap worden vernietigd. \_\_\_\_\_
4. Het voorgaande lid is niet van toepassing op rechtshandelingen die onder de bedongen voorwaarden tot de gewone bedrijfsuitoefening van de — vennootschap behoren. \_\_\_\_\_

#### **Artikel 15**

##### **Algemene vergaderingen**

1. Tijdens ieder boekjaar wordt ten minste één algemene vergadering \_\_\_\_\_ gehouden die onder meer bestemd is tot: \_\_\_\_\_

- a. behoudens ingeval uitstel voor het opmaken van de jaarrekening is - verleend, de behandeling van de jaarrekening en, voor zover door de wet voorgeschreven, van het jaarverslag en de overige gegevens als bedoeld in artikel 2:392 Burgerlijk Wetboek;-----
  - b. het vaststellen van de jaarrekening, behoudens ingeval uitstel voor -- het opmaken van de jaarrekening is verleend;-----
  - c. het verlenen van décharge aan bestuurders;-----
  - d. het vaststellen van de winstbestemming;-----
  - e. het vaststellen van eventuele tantièmes voor bestuurders;-----
  - f. het verrichten van al hetgeen de wet overigens voorschrijft;-----
  - g. andere onderwerpen door het bestuur dan wel ----- vergadergerechtigden, alleen of tezamen vertegenwoordigende ten - minste één/honderdste gedeelte van het geplaatste kapitaal van de - vennootschap, aan de orde gesteld en aangekondigd met ----- inachtneming van het bepaalde in deze statuten.-----
- De algemene vergadering als bedoeld in dit lid kan achterwege blijven als de besluitvorming aangaande de punten a, b, c, d, e en f tot stand komt - buiten vergadering overeenkomstig het bepaalde in artikel 19.-----
2. Voorts worden algemene vergaderingen gehouden zo dikwijls een ----- bestuurder dit nodig acht, onverminderd het bepaalde in het volgende lid.
  3. Het bestuur is verplicht een algemene vergadering bijeen te roepen, ---- indien één of meer aandeelhouders die alleen of gezamenlijk ten minste éénhonderdste gedeelte van het geplaatste kapitaal vertegenwoordigen - haar dit schriftelijk onder nauwkeurige opgave van de te behandelen ---- onderwerpen verzoeken, tenzij een zwaarwichtig belang van de ----- vennootschap zich daartegen verzet.-----  
Indien alsdan het bestuur in gebreke blijft een vergadering bijeen te ----- roepen, zodanig, dat deze binnen vier weken na ontvangst van bedoeld - verzoek wordt gehouden, kunnen de verzoekers op hun verzoek door de voorzieningenrechter van de rechtbank worden gemachtigd tot ----- bijeenroeping van de algemene vergadering, met inachtneming van het - daaromtrent in deze statuten bepaalde.-----
  4. Algemene vergaderingen worden gehouden in Stramproy.-----  
Een algemene vergadering kan elders dan behoort worden gehouden, -- mits alle vergadergerechtigden schriftelijk hebben ingestemd met de ---- plaats van de vergadering en de bestuurders voorafgaand aan de ----- besluitvorming in de gelegenheid zijn gesteld om advies uit te brengen.--
  5. De bijeenroeping van vergadergerechtigden geschiedt, onverminderd het in lid 3 van dit artikel bepaalde, schriftelijk door of namens het bestuur --- aan de adressen van de vergadergerechtigden, zoals deze zijn vermeld - in het register van aandeelhouders, niet later dan op de achtste dag vóór die van de vergadering.-----  
De oproeping kan, indien de vergadergerechtigde hiermee instemt, ----- geschieden door een langs elektronische weg toegezonden leesbaar en reproduceerbaar bericht aan het adres dat door de vergadergerechtigde voor dit doel schriftelijk aan de vennootschap is bekend gemaakt.-----
  6. De oproeping houdt de agenda van de vergadering in.-----  
Onderwerpen die niet bij de oproeping zijn vermeld, kunnen nader -----



worden aangekondigd met inachtneming van de in het voorgaande lid --- bedoelde termijn. -----

Een onderwerp, waarvan de behandeling schriftelijk is verzocht door één of meer houders van aandelen die alleen of gezamenlijk ten minste één - honderdste gedeelte van het geplaatste kapitaal vertegenwoordigen, ----- wordt opgenomen in de oproeping of op dezelfde wijze aangekondigd ----- indien de vennootschap het verzoek niet later dan op de dertigste dag --- vóór die van de vergadering heeft ontvangen en mits geen zwaarwichtig belang van de vennootschap zich daartegen verzet. -----

Voor de toepassing van dit lid 6 worden met de houders van aandelen --- gelijkgesteld anderen aan wie het vergaderrecht toekomt. -----

7. Indien de door de wet of de statuten gegeven voorschriften voor het ----- oproepen en agenderen van vergaderingen en het ter inzage leggen van te behandelen onderwerpen niet in acht zijn genomen, kunnen ----- desondanks rechtsgeldige besluiten worden genomen mits alle ----- vergadergerechtigden er schriftelijk mee hebben ingestemd dat de ----- besluitvorming over die onderwerpen plaatsvindt en de bestuurders ----- voorafgaand aan de besluitvorming in de gelegenheid zijn gesteld om --- advies uit te brengen. -----

#### **Artikel 16**

##### **Leiding, notulen, bijwoning, toegang**

1. De algemene vergadering wordt geleid door de voorzitter van het bestuur of, indien geen voorzitter van het bestuur is aangewezen of deze niet ter vergadering aanwezig is, door de in leeftijd oudste ter vergadering ----- aanwezige bestuurder. -----  
Is geen van de bestuurders ter vergadering aanwezig dan voorziet de --- vergadering zelf in haar leiding. -----
2. De voorzitter wijst één van de aanwezigen aan voor het houden van de -- notulen en stelt met deze secretaris de notulen vast, ten blijke waarvan -- hij deze met de secretaris tekent. -----  
De notulen dienen in een notulenregister te worden opgenomen. -----  
Indien van het verhandelde ter vergadering een notarieel proces-verbaal wordt opgemaakt, behoeven notulen niet te worden gehouden en is ----- ondertekening van het proces-verbaal door de notaris voldoende. -----
3. Iedere bestuurder, één of meer vergadergerechtigden die gezamenlijk --- ten minste tien procent (10%) van het geplaatste kapitaal ----- vertegenwoordigen en de voorzitter van de vergadering zijn te allen tijde bevoegd opdracht te geven om op kosten van de vennootschap een ----- notarieel proces-verbaal te doen opmaken. -----
4. Vergadergerechtigden zijn bevoegd de algemene vergaderingen bij te --- wonen, daarin het woord te voeren en, voor zover hen het stemrecht ----- toekomt, het stemrecht uit te oefenen. -----  
Iedere vergadergerechtigde kan zich ter vergadering doen ----- vertegenwoordigen door een schriftelijk gevolmachtigde. -----  
Indien het bestuur bij de oproeping tot een algemene vergadering de --- mogelijkheid daartoe heeft geopend, zijn de vergadergerechtigden ----- bevoegd hun bevoegdheden als genoemd in de eerste volzin van dit lid - door middel van een elektronisch communicatiemiddel uit te oefenen, ---

mits (i) de voorwaarden te stellen aan het gebruik van het -----  
 communicatiemiddel zoals de verbinding, de beveiliging en dergelijke bij  
 de oproeping worden bekendgemaakt, (ii) de vergadergerechtigde kan --  
 worden geïdentificeerd, (iii) de vergadergerechtigde rechtstreeks kan ----  
 kennisnemen van de verhandelingen op de vergadering, en (iv) indien ---  
 deze mogelijkheid daartoe is geopend, de vergadergerechtigde kan -----  
 deelnemen aan de beraadslagingen en (v) de vergadergerechtigde het --  
 stemrecht kan uitoefenen, dit laatste voor zover hem het stemrecht -----  
 toekomt. -----

5. De bestuurders hebben als zodanig in de algemene vergaderingen een -  
 raadgevende stem. -----
6. Omtrent toelating van andere personen tot de vergadering beslist de ----  
 voorzitter van de vergadering. -----

#### **Artikel 17**

##### **Aantal Stemmen, meerderheden, quora, staking** -----

1. In de algemene vergaderingen geeft elk aandeel recht op het uitbrengen  
 van één stem. -----  
 Indien het bestuur de mogelijkheid daartoe schriftelijk heeft geopend, ---  
 kunnen stemmen voorafgaand aan de algemene vergadering via een ----  
 elektronisch communicatiemiddel worden uitgebracht, doch niet eerder --  
 dan de dertigste dag voor die van de vergadering, op een speciaal -----  
 daartoe aangewezen e-mailadres. -----  
 Deze stemmen worden gelijkgesteld met stemmen die in de algemene ---  
 vergadering worden uitgebracht. -----  
 Een aldus uitgebrachte stem is onherroepelijk en bindt ook degene die in  
 de periode tussen het uitbrengen van die stem en het tijdstip van de -----  
 algemene vergadering het betrokken aandeel verkrijgt. -----
2. Voor een aandeel dat toebehoort aan de vennootschap of aan een -----  
 dochtermaatschappij kan in de algemene vergadering geen stem worden  
 uitgebracht; zulks kan evenmin voor een aandeel waarvan de -----  
 vennootschap of een dochtermaatschappij certificaten houdt. -----  
 Vruuchtgebruikers en pandhouders van aandelen die aan de -----  
 vennootschap en haar dochtermaatschappijen toebehoren zijn evenwel -  
 niet van hun stemrecht uitgesloten indien het vruchtgebruik of pandrecht  
 is gevestigd, voordat het aandeel aan de vennootschap of een -----  
 dochtermaatschappij toebehoorde. -----  
 De vennootschap of een dochtermaatschappij daarvan kan geen stem --  
 uitbrengen voor aandelen waarop zij een recht van vruchtgebruik of een -  
 pandrecht heeft. -----
3. Bij de vaststelling of een bepaald gedeelte van het kapitaal -----  
 vertegenwoordigd is dan wel of een meerderheid een bepaald gedeelte -  
 van het kapitaal vertegenwoordigt wordt geen rekening gehouden met ---  
 aandelen waarop geen stem kan worden uitgebracht. -----
4. Stemmingen over zaken geschieden mondeling, die over personen bij ---  
 ongetekende gesloten briefjes, een en ander tenzij de voorzitter van de --  
 vergadering zonder tegenspraak van één van de stemgerechtigde -----  
 aanwezigen een andere wijze van stemmen vaststelt of toelaat. -----
5. Voor zover in deze statuten geen grotere meerderheid is voorgeschreven



- worden alle besluiten genomen met volstrekte meerderheid van de -----  
uitgebrachte geldige stemmen. -----
6. Blanco stemmen en ongeldige stemmen worden niet als uitgebrachte -----  
stemmen geteld. -----
  7. Staken de stemmen omtrent een voorstel over zaken, dan komt geen ----  
besluit tot stand. -----  
Eén of meer aandeelhouders of andere stemgerechtigden -----  
vertegenwoordigende ten minste vijftig procent (50%) van het geplaatste  
kapitaal hebben het recht om binnen tien dagen na de dag van de -----  
vergadering, waarin de stemmen hebben gestaakt, aan het Nederlands -  
Arbitrage Instituut te verzoeken een adviseur te benoemen, teneinde een  
beslissing over het betreffende voorstel te nemen. -----  
De beslissing van de adviseur geldt alsdan als een besluit van de -----  
algemene vergadering. -----  
De in dit lid vermelde regeling kan niet worden toegepast indien een -----  
vordering als bedoeld in de artikelen 2:336, 2:342 of 2:343 van het -----  
Burgerlijk Wetboek is ingesteld. -----
  8. Verkrijgt bij verkiezing van personen niemand bij de eerste stemming de  
volstrekte meerderheid van de uitgebrachte stemmen, dan wordt een ---  
tweede vrije stemming gehouden; verkrijgt ook dan niemand de -----  
volstrekte meerderheid, dan vinden één of meer herstemmingen plaats, -  
totdat hetzij één persoon de volstrekte meerderheid heeft verkregen, ----  
hetzij tussen twee personen is gestemd en de stemmen staken. -----  
Bij gemelde herstemmingen - waaronder niet is begrepen de tweede vrije  
stemming - wordt telkens gestemd tussen de personen op wie bij de ----  
vooraangaande stemming is gestemd, evenwel uitgezonderd de persoon --  
op wie bij de voorgaande stemming het geringste aantal stemmen is ----  
uitgebracht. -----  
Is bij de vooraangaande stemming het geringste aantal stemmen op meer  
dan één persoon uitgebracht, dan wordt door loting uitgemaakt op wie ---  
van die personen bij de nieuwe stemming geen stemmen meer kunnen --  
worden uitgebracht. -----  
Ingeval bij een stemming tussen twee personen de stemmen staken -----  
beslist het lot wie van hen beiden is verkozen. -----
  9. Het ter vergadering uitgesproken oordeel van de voorzitter omtrent de ---  
uitslag van een stemming is beslissend. -----  
Hetzelfde geldt voor de inhoud van een genomen besluit, voor zover ----  
gestemd werd over een niet op schrift vastgelegd voorstel. -----
  10. Wordt echter onmiddellijk na het uitspreken van het in het voorgaande lid  
bedoelde oordeel de juistheid daarvan betwist, dan vindt een nieuwe ----  
stemming plaats, wanneer de meerderheid van de algemene vergadering  
of, indien de oorspronkelijke stemming niet hoofdelijk of met briefjes -----  
geschiedde, één stemgerechtigde dit verlangt. -----  
Door deze nieuwe stemming vervallen de rechtsgevolgen van de -----  
oorspronkelijke stemming. -----
  11. Het bestuur houdt van de genomen besluiten aantekening. -----  
De aantekeningen liggen ten kantore van de vennootschap ter inzage ---  
van de vergadergerechtigden. -----

Aan ieder van dezen wordt desgevraagd afschrift of uittreksel van deze --  
aantekeningen verstrekt tegen ten hoogste de kostprijs.-----

#### **Artikel 18**-----

##### **Bijzondere besluiten**-----

1. Besluiten tot:-----
  - a. wijziging van de statuten; en-----
  - b. ontbinding van de vennootschap, kunnen, indien het voorstel daartoe door het bestuur is gedaan, worden genomen met volstreekte ----- meerderheid van de uitgebrachte stemmen.-----  
Is het voorstel daartoe niet door het bestuur gedaan dan kunnen ---- deze besluiten, onverminderd het bepaalde in artikel 19 lid 1, slechts worden genomen met een meerderheid van ten minste twee derden van de geldige stemmen, uitgebracht in een algemene vergadering, in welke ten minste drie vierden van het geplaatste kapitaal is ----- vertegenwoordigd. -----
2. Indien in een vergadering, in welke krachtens het vorige lid de ----- aanwezigheid van een quorum vereist is, dit quorum niet ----- vertegenwoordigd is, wordt een tweede vergadering bijeen geroepen, te houden niet eerder dan drie en niet later dan zes weken na de eerste; --- deze tweede vergadering is bevoegd het besluit te nemen met een ----- meerderheid van ten minste twee derden van de uitgebrachte geldige ---- stemmen, ongeacht het ter vergadering vertegenwoordigde kapitaal. -----
3. Indien een voorstel tot statutenwijziging aan de orde zal komen wordt een afschrift van dat voorstel, waarin de voorgedragen wijzigingen woordelijk zijn opgenomen, van de dag van de oproeping tot na afloop van de ----- vergadering ten kantore van de vennootschap voor de ----- vergadergerechtigden ter inzage gelegd en kan ieder van hen daarvan op zijn verzoek kosteloos afschrift verkrijgen, tenzij zodanig afschrift bij de -- niet elektronisch uitgebrachte oproeping wordt gevoegd.-----

#### **Artikel 19**-----

##### **Besluitvorming buiten vergadering**-----

1. Besluiten van aandeelhouders, waaronder ook begrepen besluiten tot ---- wijziging van de statuten en tot ontbinding van de vennootschap, kunnen in plaats van in algemene vergaderingen ook schriftelijk worden ----- genomen, mits alle vergadergerechtigden schriftelijk met deze wijze van besluitvorming hebben ingestemd. -----  
Het bepaalde in artikel 16 lid 5 is van overeenkomstige toepassing.-----  
Aan het vereiste van schriftelijkheid van de stemmen wordt tevens ----- voldaan indien het besluit onder vermelding van de wijze waarop ieder --- van de aandeelhouders stemt schriftelijk is vastgelegd en door alle ----- vergadergerechtigden is ondertekend.-----
2. Iedere aandeelhouder is verplicht er voor te zorgen dat de aldus ----- genomen besluiten zo spoedig mogelijk schriftelijk ter kennis van het ---- bestuur worden gebracht.-----  
Het bestuur neemt de besluiten, welke op de wijze als in het voorgaande lid van dit artikel omschreven wijze zijn tot stand gekomen, in het ----- notulenregister van de algemene vergaderingen op en doet daarvan in de eerstvolgende algemene vergadering mededeling.-----



**Artikel 20****Accountantsonderzoek**

1. De algemene vergadering is bevoegd - en indien zulks wettelijk is voorgeschreven verplicht - een accountant als bedoeld in artikel 2:393 Burgerlijk Wetboek te benoemen teneinde de door het bestuur opgemaakte jaarrekening te onderzoeken, daarover verslag uit te brengen aan het bestuur en een verklaring af te leggen.
2. Indien de algemene vergadering nalatig is met de benoeming van de accountant als bedoeld in lid 1 van dit artikel, geschiedt deze benoeming door het bestuur.
3. De benoeming kan te allen tijde worden ingetrokken door de algemene vergadering en door degene door wie de benoeming is geschied.

**Artikel 21****Boekjaar en jaarrekening**

1. Het boekjaar van de vennootschap is gelijk aan het kalenderjaar.
2. Het bestuur sluit per de laatste dag van elk boekjaar de boeken van de vennootschap af en maakt daaruit binnen vijf maanden - behoudens verlenging van deze termijn met ten hoogste vijf maanden door de algemene vergadering op grond van bijzondere omstandigheden - de jaarrekening op en legt binnen deze termijn deze stukken voor aandeelhouders ter inzage ten kantore van de vennootschap. Binnen deze termijn legt het bestuur ook het jaarverslag over. De jaarrekening wordt ondertekend door alle bestuurders; indien enige ondertekening ontbreekt, dan wordt daarvan, onder opgave van de redenen, melding gemaakt op de jaarrekening.
3. De vennootschap zorgt ervoor dat de opgemaakte jaarrekening, het jaarverslag en de krachtens artikel 2:392 lid 1 Burgerlijk Wetboek toe te voegen gegevens vanaf de oproep tot de algemene vergadering, bestemd tot hun behandeling, te haren kantore aanwezig zijn. De vergadergerechtigden kunnen deze stukken aldaar inzien en er kosteloos een afschrift van verkrijgen.
4. Het in de leden 2 en 3 van dit artikel bepaalde omtrent het jaarverslag en de krachtens artikel 2:392 lid 1 Burgerlijk Wetboek toe te voegen gegevens blijft buiten toepassing, indien artikel 2:396 lid 7 of artikel 2:403 Burgerlijk Wetboek voor de vennootschap geldt.
5. De algemene vergadering stelt de jaarrekening vast. De algemene vergadering kan volledige of beperkte decharge verlenen aan de bestuurders voor het gevoerde beheer. Indien alle aandeelhouders tevens bestuurders van de vennootschap zijn, geldt ondertekening van de jaarrekening door alle bestuurders niet als vaststelling in de zin van artikel 2:210 lid 3 Burgerlijk Wetboek.
6. De vennootschap gaat over tot openbaarmaking van de in dit artikel bedoelde stukken en gegevens, indien en voor zover en op de wijze zoals de artikelen 2:394 en volgende van het Burgerlijk Wetboek dit voorschrijven.

**Artikel 22****Winstverdeling**

1. De winst staat ter vrije beschikking van de algemene vergadering voor --

uitkering van dividend, reservering of zodanige andere doeleinden binnen het doel van de vennootschap als die vergadering zal besluiten. -----  
 Bij de berekening van het winstbedrag dat op elk aandeel zal worden ----  
 uitgekeerd komt slechts het bedrag van de verplichte stortingen op het ---  
 nominale bedrag van de aandelen in aanmerking.-----  
 Van de vorige zin kan telkens met instemming van alle aandeelhouders -  
 worden afgeweken.-----

2. De vennootschap kan aan aandeelhouders en andere gerechtigden tot --  
 de voor uitkering vatbare winst of reserves slechts uitkeringen doen tot --  
 ten hoogste het bedrag van de uitkeerbare reserves.-----  
 Een besluit dat strekt tot uitkering heeft geen gevolgen zolang het -----  
 bestuur geen goedkeuring heeft verleend.-----  
 Het bestuur weigert slechts de goedkeuring indien zij weet of -----  
 redelijkerwijs behoort te voorzien dat de vennootschap na de uitkering ---  
 niet zal kunnen blijven voortgaan met het betalen van haar opeisbare ----  
 schulden.-----  
 Het bepaalde in artikel 2:216 leden 3 en 4 Burgerlijk Wetboek is van -----  
 toepassing als de vennootschap na de uitkering niet kan voortgaan met -  
 het betalen van haar opeisbare schulden. -----  
 Bij de berekening van de verdeling van winst of andere uitkeringen tellen  
 de aandelen die de vennootschap houdt niet mede, tenzij op die -----  
 aandelen een recht van vruchtgebruik of pandrecht rust of van die -----  
 aandelen certificaten zijn uitgegeven.-----
3. Uitkering van winst geschiedt na de vaststelling van de jaarrekening -----  
 waaruit blijkt dat zij geoorloofd is.-----
4. De algemene vergadering kan besluiten tot tussentijdse uitkeringen en/of  
 tot uitkeringen ten laste van een reserve van de vennootschap.-----
5. Tenzij de algemene vergadering een ander tijdstip vaststelt zijn -----  
 dividenden onmiddellijk betaalbaar na vaststelling.-----
6. De vordering tot uitbetaling van dividend verjaart door verloop van vijf ----  
 jaren.-----

#### **Artikel 23**

##### **Ontbinding en vereffening**

1. Ingeval van ontbinding van de vennootschap geschiedt de vereffening ---  
 door het bestuur tenzij de algemene vergadering anders beslist.-----
2. De algemene vergadering stelt de beloning van de vereffenaars vast. ----
3. Gedurende de vereffening blijven deze statuten zoveel mogelijk van ----  
 kracht.-----
4. Van hetgeen na voldoening van alle schulden van de vennootschap van  
 haar vermogen overblijft, wordt allereerst op de aandelen terugbetaald ---  
 hetgeen daarop gestort is.-----  
 Hetgeen daarna van het vermogen overblijft wordt uitgekeerd aan de ----  
 aandeelhouders in verhouding tot ieders bezit aan aandelen.-----  
 Op aandelen die de vennootschap zelf houdt kan geen liquidatie-uitkering  
 aan de vennootschap zelf plaatshebben, tenzij op die aandelen een recht  
 van vruchtgebruik of pandrecht rust of van die aandelen certificaten zijn -  
 uitgegeven.-----
5. Na afloop van de vereffening blijven de boeken, bescheiden en andere --



gegevensdragers van de ontbonden vennootschap gedurende zeven jaar berusten onder degene die daartoe door de algemene vergadering bij het besluit tot ontbinding is aangewezen. ....

Indien een aanwijzing als voormeld door de algemene vergadering niet is geschied, geschiedt deze door de vereffenaars. ....

**Artikel 24**

**Overgangsbepaling**

Het eerste boekjaar van de vennootschap loopt tot en met eenendertig december tweeduizend twintig. ....

Dit artikel vervalt nadat het eerste boekjaar is geëindigd. ....

**Slotverklaring**

De verschenen personen, handelend als gemeld, verklaarden ten slotte: ----

- a. in het kapitaal van de vennootschap wordt deelgenomen door elk van de oprichters voor vijfduizend (5.000) gewone aandelen, en wel: ----  
door de oprichter onder 1 genoemd, de aandelen met de nummers 1 tot en met 5.000; en ----  
door de oprichtster onder 2 genoemd, de aandelen met de nummers 5.001 tot en met 10.000; ----  
het geplaatste en volgestorte kapitaal bedraagt tienduizend euro (€ 10.000,00); ----
- b. de oprichters hebben het nominale bedrag van de (bij hen geplaatste) aandelen gestort door ter handstelling van het bedrag in contanten aan de vennootschap, waarvan blijkt uit de volstortingsovereenkomst die aan de akte zal worden gehecht (**Bijlage**); ----  
de vennootschap aanvaardt de storting bij dezen; ----
- c. voor de eerste maal worden beide oprichters tot bestuurders van de vennootschap benoemd; ----
- d. de vennootschap neemt de kosten die met haar oprichting verband houden voor haar rekening en zal deze als eigen kosten voldoen; ----

**SLOT**

De verschenen personen zijn mij, notaris, bekend. ....

WAARVAN AKTE is verleden te Weert op de datum in het hoofd van de akte vermeld. ....

De zakelijke inhoud van de akte is aan de verschenen personen meegedeeld en daarop is een toelichting gegeven. ....

De verschenen personen hebben verklaard van de inhoud van de akte te hebben kennis genomen en met beperkte voorlezing in te stemmen. ....

De akte is beperkt voorgelezen en onmiddellijk daarna ondertekend, eerst door de verschenen personen en vervolgens door mij, notaris. ....

(Volgt ondertekening)

UITGEGEVEN VOOR AFSCHRIFT:



# Bijlage 7 – Obligatievoorwaarden

## DEFINITIES EN INTERPRETATIE

In deze akte zullen de na te melden woorden de volgende betekenis hebben, tenzij duidelijk anders aangegeven:

**Aflossingsbedrag:** betekent het bedrag als bedoeld in artikel 6.3.

**Akte:** betekent deze akte tussen de Uitgevende Instelling, de Zon Obligatiehouders en de Trustee, alsmede de daarbij behorende Bijlagen.

**Bestuur:** betekent het bestuur van de Trustee.

**Beheersovereenkomst:** betekent de beheersovereenkomst tussen de Uitgevende Instelling en de beheerder van de Uitgevende Instelling.

**Bijlagen:** betekent de bij deze akte behorende bijlagen welke een integraal onderdeel uitmaken van deze Akte.

**Boeterente:** Aanvullende rente die betaalbaar is indien aflossing van de hoofdsom voorafgaand aan de Expiratiedatum plaatsvindt conform artikel 6.3.

**Directie:** betekent de directie van de Uitgevende Instelling.

**Datum van Vervroegde Aflossing:** heeft de betekenis als daaraan gegeven in artikel 6.2;

**Expiratiedatum:** heeft de betekenis als daaraan gegeven in artikel 6.1.

**Gelieerde Partij:** betekent iedere persoon, rechtspersoon of vennootschap waarmee een persoon, rechtspersoon of vennootschap in een groep is verbonden.

**Informatie Memorandum:** betekent het prospectus met betrekking tot de Obligaties gedateerd op 28 maart 2022 samen met de daarbij behorende Bijlagen.

**Inschrijvingsovereenkomst:** betekent de overeenkomst waarmee op één of meerdere Obligaties kan worden ingeschreven, zoals beschreven in Hoofdstuk 9 van het Informatie Memorandum.

**Inschrijvingsperiode:** betekent de periode als bedoeld in artikel 3.1.

**Looptijd:** betekent de periode als bedoeld in artikel 2.4.

**Obligatie:** betekent een door de Uitgevende Instelling uitgegeven en op naam gestelde vordering, met een nominale waarde van EUR 25,00 waaraan de rechten zijn verbonden als beschreven in deze Akte.

**Obligatiehouder:** betekent de persoon die als houder van één of meer Obligaties is ingeschreven in het Register van Obligatiehouders.

**Obligatielening:** betekent het totaal van de door de Uitgevende Instelling uitgegeven Obligaties met een totale nominale waarde van maximaal EUR 130.000,-.

**Register van Obligatiehouders:** betekent het register van Obligatiehouders zoals bedoeld in artikel 9.

**Rente, of ZonneRente:** heeft de betekenis als daaraan gegeven in artikel 5.1;

**Schriftelijk:** betekent per telefax of door enig ander (elektronisch) communicatiemiddel voor zover dat wettelijk of in de jurisprudentie wordt aangemerkt als geldig schriftelijk bewijs.

**Stortingsdatum:** betekent de datum waarop het bedrag van de Obligatielening ter beschikking wordt gesteld aan de Uitgevende Instelling.

**Trustee:** Stichting Zonnedelaers, in haar hoedanigheid als vertegenwoordiger van de Obligatiehouders, kantoorhoudende te James Wattstraat 77-8, 1097 DL, Amsterdam, ingeschreven in het handelsregister van de Kamer van Koophandel Amsterdam onder nummer 62979795, vertegenwoordigd door ZonnepanelenDelen B.V.

**Uitgevende Instelling:** Zonnepark 't Boonder B.V..

**Uitgiftedatum:** betekent de datum waarop de uitgifte van een Obligatie is ingeschreven in het Register overeenkomstig artikel 3.7., naar verwachting op **16 mei 2022**.

**Uitgifteprijs:** betekent het bedrag dat een Obligatiehouder voor een Obligatie verschuldigd is overeenkomstig artikel 3.6.

**Uitstaande Hoofdsom:** betekent van tijd tot tijd het totale bedrag van de nominale waarde van een Obligatie, zoals blijkt uit het Register.

**Werkdag:** betekent een dag die niet een zaterdag, een zondag of een in Nederland algemeen erkende feestdag is.

**Zonnestroomsysteem:** betekent het fotovoltaïsch zonne-energiesysteem met een vermogen van **2.799,36 kWp**, bestaande uit 5.184 panelen van 540Wp per paneel, met inbegrip van 14 omvormers van het merk Solis, montagemateriaal en bijbehorende kabels en verbindingen, zoals nader beschreven in het Informatie Memorandum en zoals

(zal worden) geïnstalleerd op het perceel van Zonnepark 't Boonder B.V.

## **1 ALGEMENE VERPLICHTINGEN**

1.1 De Uitgevende Instelling zal geen nieuwe schulden aangaan anders dan de schulden of vorderingen uit hoofde van haar normale bedrijfsvoering of de schulden die gerelateerd zijn aan het Zonnestroomsysteem, zijnde de Senior Vreemd Vermogen Projectfinanciering en de Zon Obligatielening.

1.2 Een wijziging of beëindiging van de projectcontracten is altijd mogelijk zonder toestemming, tenzij daarbij (a) rechten aan derde partijen worden toegekend en (b) de rechten van de Obligatiehouders daardoor negatief worden aangetast. Ook kan dit eenzijdig worden aangepast wanneer er sprake is van een herstructurering of een *event of default*.

1.3 Een wijziging in de aandeelhouders of directie van de Uitgevende Instelling is niet toegestaan zonder voorafgaande schriftelijke toestemming van de Trustee. Toestemming zal door de Trustee niet op onredelijke gronden worden geweigerd.

1.4 De Uitgevende Instelling zal geen activiteiten uitvoeren anders dan de exploitatie van het Zonnestroomsysteem.

1.5 De Uitgevende Instelling zal geen desinvesteringen doen, zonder voorafgaande schriftelijke toestemming van de Trustee.

1.6 De Uitgevende Instelling zal geen dividenduitkering, of andere uitkering in contanten doen, indien in enig jaar niet kan worden voldaan aan de betalingsverplichting(en) jegens de Obligatiehouders en/of de Vreemd Vermogen Projectfinancier. Voorst zal er ook geen dividenduitkering, of andere uitkering in contanten, plaatsvinden indien een dergelijke uitkering tot gevolg heeft dat er minder dan 6 maanden aan rente en aflossing ten behoeve van de senior lender aan liquiditeiten beschikbaar is of zal komen.

## **2 OBLIGATIES**

2.1 De Uitgevende Instelling kan onder de voorwaarden als vermeld in deze Akte maximaal 5.200 Obligaties uitgeven, waarmee maximaal een bedrag van **EUR 130.000,-** kan worden geleend van de Obligatiehouders. Door de enkele daad van het verkrijgen van Obligaties worden de Obligatiehouders geacht bekend te zijn en in te stemmen met de voorwaarden van de Obligaties als vermeld in deze Akte.

2.2 De Obligaties luiden op naam en zijn genummerd van O1 af. Van de Obligaties zullen geen obligatiebewijzen worden uitgegeven.

2.3 De Obligaties vormen directe en onvoorwaardelijke verplichtingen van de Uitgevende Instelling die onderling gelijk in rang zijn zonder enig verschil in preferentie.

2.4 De looptijd van de Obligaties vangt aan op de Uitgiftedatum en eindigt op de Expiratiedatum (de "Looptijd"), waarna de Obligaties zullen worden afgelost met inachtneming van artikel 6, een en ander onverminderd het recht van de Uitgevende Instelling om tot vervroegde aflossing als bedoeld in artikel 6.2 en 6.3 over te gaan.

2.5 De Uitgevende Instelling is steeds bevoegd om hetgeen zij, al dan niet voor of namens zichzelf, opeisbaar of voorwaardelijk van Obligatiehouder heeft te vorderen, te verrekenen met enige, al dan niet opeisbare of voorwaardelijke (on)middellijke tegenvordering van de Obligatiehouder op haarzelf. Vorderingen in vreemde valuta worden verrekend tegen de koers van de dag van verrekening.

## **3 INSCHRIJVING EN UITGIFTE**

3.1 De periode waarin op de Obligaties kan worden ingeschreven loopt vanaf 30 maart 2022 13:00 tot en met 16 mei 2022, 23:59 uur (de "Inschrijvingsperiode"). De Uitgevende Instelling behoudt zich het recht voor om de Inschrijvingsperiode te verlengen, te verkorten en op te schorten, in welk geval mogelijk ook de Uitgiftedatum wordt vervroegd of uitgesteld.

3.2 Inschrijving op de Obligaties vindt plaats door het langs elektronische weg ondertekenen van een volledig ingevuld en geldig ondertekende

Inschrijvingsovereenkomst welke op haar beurt voor verspreiding zorgdraagt aan de Trustee. De Inschrijvingsovereenkomst is onherroepelijk vanaf de datum van ondertekening. De Inschrijvingsovereenkomst is bindend jegens de Uitgevende Instelling bij bekrachtiging hiervan voor akkoord middels een bestuursbesluit door de Uitgevende Instelling. Op datum van ondertekening van het bestuursbesluit door de Uitgevende Instelling, en de hieruit voortvloeiende bekrachtiging, komt een investeringsovereenkomst tot stand. Door ondertekening van de Inschrijvingsovereenkomst (i) wordt de inschrijver geacht bekend te zijn met de voorwaarden van de Obligaties zoals uiteengezet in deze Akte en (ii) aanvaardt de inschrijver de voorwaarden van de Obligaties zoals uiteengezet in deze Akte.

3.3 Toewijzing van Obligaties door de Uitgevende Instelling vindt in beginsel plaats in de volgorde van ontvangst van de inschrijving via de elektronische inschrijvingsovereenkomst, via [www.zonnepanelendelen.nl/project/boonder](http://www.zonnepanelendelen.nl/project/boonder).

3.4 De Uitgevende Instelling behoudt zich steeds het recht voor om zonder nadere opgave van redenen de aanbidding, inschrijving of uitgifte van Obligaties stop te (doen) zetten of op te (doen) schorten of verzoeken tot inschrijving geheel of gedeeltelijk te (doen) weigeren. De Uitgevende Instelling zal de Trustee hiervan schriftelijk op de hoogte stellen. In dat geval wordt enig eventueel reeds door of namens verzoeker gestort bedrag ter zake, door de Uitgevende Instelling uiterlijk binnen vijf (5) Werkdagen na weigering of opschorting teruggestort op de rekening van herkomst.

3.5 Binnen vijf (5) Werkdagen na het einde van de Inschrijvingsperiode zal de Uitgevende Instelling de Trustee in kennis stellen van de toewijzing van de Obligaties. De Obligatiehouders worden van de toewijzing van de Obligaties in kennis gesteld middels een elektronische bevestiging (e-mail) van de Trustee. Deze bevestiging dient gezien te worden als ondertekening door de Trustee van het Inschrijvingsovereenkomst dat reeds in het bezit is van de Obligatiehouders.

3.6 De uitgifte van Obligaties vindt plaats tegen betaling van een prijs per Obligatie gelijk aan 100% van

de nominale waarde per Obligatie (de "Uitgifteprijs"). De betaling van de Uitgifteprijs, indien van toepassing onder aftrek van het toepasselijke aanbetalingsbedrag, vindt plaats ofwel door overboeking dan wel een iDEAL betaling aan de derdengeldenrekening van betalingspartner van de Uitgevende Instelling zoals aangegeven op het Inschrijvingsovereenkomst. De Uitgifteprijs dient te zijn ontvangen uiterlijk op de in de Inschrijvingsovereenkomst vermelde datum, tenzij de Uitgevende Instelling expliciet anders heeft bepaald. Indien de Uitgifteprijs niet overeenkomstig de Inschrijvingsovereenkomst is voldaan binnen de daartoe gestelde termijn, behoudt de Uitgevende Instelling zich het recht voor de inschrijving te weigeren en de toegewezen Obligaties anderszins toe te wijzen, onverminderd haar recht om anderszins maatregelen te treffen die zij in dat geval passend acht.

3.7 De Uitgevende Instelling zal uiterlijk zes (6) Werkdagen na sluiting van de inschrijvingsperiode, en ontvangst van de Uitgifteprijs per Obligatie, Obligaties uitgeven door middel van een daartoe genomen besluit van de directie van de Uitgevende Instelling (de "Directie"), en doet daarvan mededeling aan de Trustee. De Trustee is verplicht binnen vijf (5) Werkdagen na ontvangst van de mededeling als hiervoor bedoeld de Obligatiehouder in te schrijven in het Register van Obligatiehouders, onder vermelding van het door de Obligatiehouder gehouden aantal Obligaties.

## 4 DOEL

De (netto)opbrengst van de uitgifte van de Obligaties zal worden aangewend ter financiering van het Zonnestroomsysteem.

## 5 RENTE EN BETAALBAARSTELLING

5.1 Elk van de Obligaties dragen een jaarlijkse variabele rentecoupon over de uitstaande Hoofdsom, met ingang van de Uitgiftedatum tot aan de Expiratiedatum, afhankelijk van, en gelijk aan:

- Productie: De Productie per Zon Obligatie bedraagt 1/466.560<sup>ste</sup> van de totale Productie gedurende de Renteperiode.

- **Stroomprijs:** Dit is een jaarlijks variabel tarief wat de som is van (a) een vaste opslag van EUR 0,50/MWh en (b) het variabele Markttarief zal aan het begin van de Renteperiode worden vastgesteld aan de hand van de ICE Endex, op basis van de Endex 12-0-12 (base, end of day) formule voor de bij deze Renteperiode behorende periode. Deze prijs zal jaarlijks beschikbaar worden gemaakt door de Uitgevende Instelling.
- **CAP en FLOOR:** de ZonneRente in enige Renteperiode zal nooit meer bedragen dan EUR 0,66 per Zonnedeel (de CAP) en nooit minder bedragen dan EUR 0,35 per ZonneDeel (de FLOOR).

**Samengevat:** Variabele rentecoupon (de ZonneRente) = Productie in bijbehorende Renteperiode per Zon Obligatie x Stroomprijs tijdens deze Renteperiode waarbij het resulterende bedrag per Zonnedeel nooit meer kan zijn dan de CAP en nooit minder dan de FLOOR.

5.2 De Renteperiode vangt aan op 16 mei 2022 tot en met 15 mei van het volgende jaar.

5.3 De Rente, indien verschuldigd, is per kalenderjaar achteraf betaalbaar uiterlijk drie (3) weken na 15 mei van elk jaar.

5.4 De betaling van Rente zal geschieden in euro's door overmaking naar de door de Obligatiehouder opgegeven bankrekening als vermeld in het Register van Obligatiehouders, tenzij uit de administratie van de Uitgevende Instelling en de betrokken energieleverancier, volgt dat een Obligatiehouder klant is van de betrokken energieleverancier als gevolg waarvan de Rente door tussenkomst van deze energieleverancier zal worden ontvangen. In dit laatste geval, zal de betaling van Rente aan de betreffende Obligatiehouders geschieden door overmaking in euro's door de Uitgevende Instelling aan de energieleverancier welke op haar beurt zorgdraagt voor (door)betaling aan genoemde Obligatiehouders, inclusief een aanvullende korting, indien deze van toepassing is.

De Obligatiehouders en de betrokken energieleverancier gaan ermee akkoord dat door middel van genoemde betaling van Rente door de Uitgevende Instelling aan de samenwerkende

energieleverancier de Uitgevende Instelling zal zijn gekweten van haar verplichting tot het betalen van de Rente aan desbetreffende Obligatiehouders uit hoofde van deze Akte.

## 6 AFLOSSING

6.1 Aflossing van 1/15<sup>e</sup> van de nominale waarde van EUR 25,- per Obligatie zal plaatsvinden jaarlijks op 6 juni of zoveel eerder als de Uitgevende Instelling overgaat tot vervroegde aflossing met inachtneming van artikel 6.2. De laatste aflossing zal plaatsvinden uiterlijk op 15 mei 2037 (de **Expiratiedatum**).

6.2 De Uitgevende Instelling heeft het recht over te gaan tot boetevrije vervroegde aflossing van alle of een gedeelte van de Obligaties:

a indien ter beoordeling van de Uitgevende Instelling komt vast te staan dat uit de investeringen van de Uitgevende Instelling in het Zonnestroomsysteem geen opbrengsten meer zullen worden genoten en het voor de Uitgevende Instelling niet mogelijk is om (gedeeltelijk) te voldoen aan de Boeterente zoals omschreven in artikel 6.3; of

b indien er een wijziging komt in de wet- en regelgeving, waaronder belastingwetgeving, die het naar het oordeel van de Directie niet langer wenselijk maakt dat de Obligaties uitstaan.

6.3 In aanvulling op artikel 6.2 heeft de Uitgevende Instelling te allen tijde het recht over te gaan tot vervroegde aflossing van alle Obligaties tegen betaling van een Boeterente van X% van de op dat moment uitstaande omvang van de Zon Obligatielening, pro rata aan de houders van de Zon Obligaties.

X wordt hierbij vastgesteld door de som te nemen van 3 + het aantal verstreken jaren na de Uitgiftedatum van de Zon Obligatielening (vanaf ieder decimaal af te ronden naar boven te rekenen per de daadwerkelijke aflossingsdatum). Bij vervroegde aflossing, bijv. 7 jaren na de Uitgiftedatum bedraagt het boeterentepercentage  $3 + 7 = 10\%$  over de op dat moment uitstaande omvang van de Zon Obligatielening. Bij een vroegde aflossing na 2 jaar en 1 maand bedraagt het boeterentepercentage  $3 + 3 = 6\%$  over de op dat

moment uitstaande omvang van de Zon Obligatielening.

6.4 Vervroegde aflossing zal geschieden met inachtneming van een termijn voor kennisgeving aan de Obligatiehouders van ten minste vijftien (15) Werkdagen en ten hoogste dertig (30) Werkdagen, overeenkomstig artikel 23 (welke kennisgeving onherroepelijk is en de voor aflossing vastgestelde datum dient te specificeren) en tegen betaling van de volgende bedragen (tezamen, het **Aflossingsbedrag**):

- a. het restant van de Uitstaande Hoofdsom van de Obligatie;
- b. indien van toepassing de Boeterente (op datum van de vervroegde aflossing);
- c. indien van toepassing, de nog verschuldigde Rente tot aan de datum van de vervroegde aflossing.

6.5 De betaling van het Aflossingsbedrag zal geschieden in euro's door overmaking naar de door de Obligatiehouder opgegeven bankrekening als vermeld in het Register van Obligatiehouders.

## **7 AANWENDING VAN ONTVANGEN GELDEN**

7.1 Alle gelden ontvangen door de Uitgevende Instelling zullen worden aangewend ter aflossing van de Obligaties, de renteverplichtingen en andere vorderingen uit hoofde van deze Akte indien en wanneer opeisbaar en worden betaald in de volgorde als vermeld in artikel 7.2.

7.2 Indien de inkomsten van de Uitgevende Instelling onvoldoende zijn dan de op dat moment opeisbare Obligatielening en eventuele opeisbare geaccumuleerde rente- of andere vorderingen uit hoofde van deze Akte, zal de Uitgevende Instelling de ontvangen gelden aanwenden overeenkomstig de volgende volgorde:

- a. ter betaling pro rata van openstaande vordering(en) op de Uitgevende Instelling van een derde, zijnde een preferente crediteur;
- b. ter betaling van onbetaalde kosten of uitgaven verband houdend met de totstandkoming van deze Akte en naleving daarvan;

c. indien van toepassing, ter betaling pro rata van de geaccumuleerde opeisbare renteverplichtingen uit hoofde van deze Akte;

d. ter pro rata aflossing van de Obligaties;

De volgorde zoals uiteengezet in dit artikel 7 prevaleert boven iedere andere volgorde van betaling toegepast door de Uitgevende Instelling.

## **8 BETALINGEN**

8.1 Alle betalingen ter zake van de Obligaties door of namens de Uitgevende Instelling worden gedaan zonder inhouding of aftrek voor of wegens huidige of toekomstige belastingen, heffingen, aanslagen of overheidskosten van welke aard ook (belastingen), tenzij de inhouding of aftrek van de belastingen door de wet wordt vereist. In dat geval verwerkt de Uitgevende Instelling de vereiste inhouding of aftrek van de betreffende belastingen voor rekening van de Obligatiehouders en betaalt de Uitgevende Instelling de Obligatiehouders geen extra bedragen.

8.2 Aan de Obligatiehouder worden geen commissies of kosten in rekening gebracht ter zake van betalingen die overeenkomstig deze Akte worden gedaan, met uitzondering van kosten of commissies die uit het Informatie Memorandum blijken.

8.3 Wanneer betaling dient te worden gedaan door overschrijving naar een rekening op naam, wordt een betaalinstructie gegeven voor uitkering op de vervaldatum, of, indien dat geen Werkdag is, voor uitkering op de eerstvolgende Werkdag. Obligatiehouders hebben geen recht op rente of een andere betaling voor vertraagde ontvangst van het verschuldigde bedrag na de vervaldatum indien de vervaldatum geen Werkdag is.

## **9 REGISTER VAN OBLIGATIEHOUDERS**

9.1 De Uitgevende Instelling houdt een Register van Obligatiehouders, waarin ten aanzien van alle Obligatiehouders worden ingeschreven:

- a. de namen en (e-mail)adressen van de Obligatiehouders;



- b. de rekeningnummers van Obligatiehouders;
- c. de datum van uitgifte en het aantal gehouden Obligaties en de aan deze Obligaties toegekende nummers;
- d. het op elke Obligatie gestorte bedrag; en
- e. de aflossing en doorhaling van (rechten op de) Obligaties.

9.2 Indien een of meer Obligaties of rechten daarop tot een gemeenschap behoren, kunnen de aan de Obligaties of verbonden rechten of afgeleide rechten daarvan slechts worden uitgeoefend door één persoon of entiteit, die daartoe door de deelgenoten tot de desbetreffende gemeenschap schriftelijk is aangewezen of gemachtigd. Van deze schriftelijke aanwijzing of machtiging dient de Uitgevende Instelling als ook de Trustee schriftelijk in kennis te worden gesteld. Indien er met betrekking tot betalingen op Obligaties meer dan één persoon gerechtigd is tot ontvangst van die betalingen, is het in de vorige volzin bepaalde van overeenkomstige toepassing.

## 10 VERJARING

Vorderingen ter zake van de hoofdsom en de Rente verjaren vijf (5) jaar na de datum waarop de betreffende betaling verschuldigd werd.

## 11 INFORMATIEVERPLICHTINGEN

11.1 Uitgangspunt is dat de Trustee namens de Uitgevende Instelling de Zon Obligatiehouders zal voorzien van informatie.

11.2 In tegenstelling tot artikel 11.1 is de Uitgevende Instelling verplicht de Obligatiehouders te informeren, al dan niet met tussenkomst van de Trustee, omtrent de volgende eventuele gebeurtenissen dan wel elk eventueel voornemen van de Uitgevende Instelling dan wel in voorkomend geval haar aandeelhouder(s):

- a. tot beëindiging van alle of een belangrijk deel van haar bedrijfsactiviteiten;

- b. tot overdracht van haar bedrijfsactiviteiten aan een rechtspersoon die geen Gelieerde Partij is van de Uitgevende Instelling;

- c. tot overdracht van een aanzienlijk gedeelte van haar activa;

- d. indien de goederen van de Uitgevende Instelling of enig aanzienlijk gedeelte daarvan mochten worden genomen in executoriaal beslag of indien de van waarde verklaring van een daarop gelegd conservatoir beslag in kracht van gewijsde mocht zijn gegaan;

- e. tot ontbinding van de Uitgevende Instelling casu quo het indienen van een verzoek tot verlening van surséance van betaling, casu quo het aanvragen van haar faillissement;

De Uitgevende Instelling is verplicht de Trustee onverwijld te informeren omtrent het bestaan van voornemens als hiervoor omschreven.

11.3 Indien de Uitgevende Instelling op grond van regelgeving of voorschriften van enige (toezichthoudende) autoriteit verplicht is gegevens van de Uitgevende Instelling aan voornoemde autoriteit(en) te verstrekken, is zij bevoegd zulks te doen, alsmede om voor of namens de Obligatiehouders medewerking te verlenen aan de controle op de naleving van wet- en regelgeving.

## 12 OVERDRACHT VAN OBLIGATIES

12.1 Voor overdracht van één of meerdere Obligaties door een Obligatiehouder is vereist (i) ondertekening van de daartoe overeengekomen vorm van onderhandse akte zoals aangehecht als Annex II bij de Achterstellingsakte door zowel de Obligatiehouder als de verkrijger, (ii) instemming van de Uitgevende Instelling, welke instemming zij niet zonder redelijke grond zal onthouden, (iii) voorafgaande instemming van het zonfonds, welke instemming zij niet zonder redelijke grond zal onthouden en (iv) dat voor het overige wordt voldaan aan de vereisten zoals opgenomen in de Achterstellingsakte. De Uitgevende Instelling zal gerechtigd zijn ter zake de administratie van de overdracht twee procent (2%) van de nominale waarde van de over te dragen Obligaties in rekening te brengen, met een minimum van EUR 10,- De

Uitgevende Instelling zal Trustee, alsmede aan de Obligatiehouder op diens verzoek, een exemplaar van een standaardovereenkomst van overdracht ter beschikking stellen.

12.2 Na ontvangst door de Uitgevende Instelling aan een daartoe bestemde authentieke of onderhandse akte, ondertekend door zowel de Obligatiehouder als de verkrijger, en haar instemming, zal de Uitgevende Instelling een overdracht van Obligaties inschrijven in het Register.

12.3 Obligaties kunnen niet in gedeelte(n) worden overgedragen.

### **13 VOORBEHOUD**

13.1 Uitsluitend de Uitgevende Instelling is jegens de Obligatiehouders gehouden tot een juiste nakoming van alle en enigerlei verplichtingen ter zake van de Obligatielening.

13.2 De Trustee is ter zake van de taak, door hem bij deze op zich genomen, niet aansprakelijk behalve in geval van kwade trouw of grove nalatigheid. De Trustee zal niet aansprakelijk zijn voor enige daad of nalatigheid van personen of instellingen, van wier diensten hij heeft gebruik gemaakt.

13.3 Behoudens gevallen van overmacht is de Uitgevende Instelling aansprakelijk indien een tekortkoming in de nakoming van een verplichting jegens een Obligatiehouder te wijten is aan opzet of grove nalatigheid. Personen of entiteiten, anders dan de Uitgevende Instelling kunnen niet door Obligatiehouders aansprakelijk gesteld of gehouden worden voor schade of tekortkomingen – in welke vorm of hoedanigheid of met welk(e) gevolg(en) dan ook – in de nakoming van enige verplichting met betrekking tot deze Akte anders dan vanwege opzet of grove nalatigheid.

### **14 HANDHAVING VAN DE RECHTEN IN VERBAND MET DE OBLIGATIELENING**

14.1 Alle rechten in verband met deze Obligatielening worden gehandhaafd en uitgeoefend uitsluitend door de Trustee zowel in als buiten rechte zowel tegenover de Uitgevende Instelling, als enige andere persoon in iedere en elke omstandigheid met

uitsluiting van de Obligatiehouders en zonder dat de Obligaties behoeven te worden overgelegd, behalve voor zover in deze Akte daarop uitdrukkelijk een uitzondering is gemaakt.

14.2 Tot het prijsgeven, verminderen of veranderen van uit deze Obligatielening voortvloeiende rechten kan de Trustee niet overgaan dan na machtiging van de vergadering van Obligatiehouders met inachtneming van het gestelde in artikel 17.6 behoudens de hierna vermelde uitzonderingen.

14.3 Echter in spoedeisende gevallen, zoals dreigend faillissement, surseance van betaling of een ingrijpende reorganisatie van de Uitgevende Instelling, zulks ter beoordeling van de Trustee, zal de Trustee gerechtigd zijn de rechten van Obligatiehouders geheel of gedeeltelijk prijs te geven, te verminderen of te veranderen zomede andere maatregelen in het belang van Obligatiehouders te treffen, indien de Trustee van oordeel is dat deze handelingen geen uitstel dulden, ook zonder machtiging van de vergadering van Obligatiehouders. Van handelingen en verrichtingen als hier bedoeld zal de Trustee op zo kort mogelijke termijn mededeling doen aan Obligatiehouders. Voor het al dan niet gebruik maken van de aan de Trustee in dit lid verleende bevoegdheid en de gevolgen daarvan zal de Trustee nimmer aansprakelijk zijn respectievelijk nimmer aansprakelijk kunnen worden gesteld.

14.4 Wanneer de Trustee overeenkomstig artikel 20 van deze Akte de Obligatielening of het nog resterende gedeelte daarvan dadelijk en ineens opvorderbaar verklaart, zal hij bevoegd zijn de rekening op te maken van alle volgens zijn Register van Obligatiehouders uitstaande Obligaties, met de verschuldigde rente en van al hetgeen verder door de Uitgevende Instelling ter zake van de onderwerpelijke Obligatielening redelijkerwijs verschuldigd mocht zijn, vermeerderd met de kosten, en dit totaal bedrag op te eisen. De Uitgevende Instelling zal zich gedragen naar en volkomen genoegen nemen met de rekening zoals die door de Trustee zal zijn opgemaakt en verbindt zich bij dezen het volgens deze rekening verschuldigde bedrag aan de Trustee te betalen. De Uitgevende Instelling zal enig recht, dat zij meent te kunnen ontlenen aan een door haar beweerde onjuistheid van

bedoeld eindbedrag eerst kunnen geldend maken na de volledige betaling van dat eindbedrag.

## **15 OVERDRACHT RECHTEN EN VERPLICHTINGEN UIT DE OBLIGATIELENING**

De Uitgevende Instelling behoudt zich het recht voor de voor haar uit deze Akte voortvloeiende rechten en verplichtingen over te dragen aan een Gelieerde Partij van de Uitgevende Instelling, mits zij daartoe toestemming heeft verkregen bij besluit van de vergadering van Obligatiehouders, genomen met een meerderheid en quorum, als bedoeld in artikel 17.6. De toestemming als bedoeld in de eerste zin van dit artikel 15 is niet vereist in geval de Uitgevende Instelling de verplichtingen van die vennootschap of rechtspersoon garandeert.

## **16 OPROEPING VOOR VERGADERINGEN VAN OBLIGATIEHOUDERS**

16.1 Zo dikwijls de Trustee zulks gewenst acht, wordt door hem een vergadering van Obligatiehouders bijeengeroepen. Hij is verplicht tot het bijeenroepen van een vergadering op schriftelijk verzoek van de Uitgevende Instelling of van de Obligatiehouders, die ten minste eenenvijftig procent (51%) van het uitstaande bedrag der Obligatielening vertegenwoordigende. Bij het schriftelijk verzoek moeten de onderwerpen van behandeling worden genoemd alsmede een duidelijke toelichting hierop worden gegeven en indien het schriftelijke verzoek van Obligatiehouders uitgaat van een en ander tegelijkertijd een afschrift bij de Uitgevende Instelling worden ingezonden. Bij gebreke van voldoening aan deze bepalingen vervalt de verplichting van de Trustee tot het bijeenroepen van de vergadering.

16.2 Voldoet de Trustee niet binnen een maand aan de aanvraag als bedoeld in het voorgaande lid, dan kan de Uitgevende Instelling zelve, casu quo een door de Obligatiehouders aangewezen persoon, de vergadering bijeenroepen. Voor zulke vergaderingen zullen de in artikel 16.5 genoemde normale termijn en formaliteiten in acht genomen worden. In afwijking van het bepaalde in artikel 16.4 voorzien de aanvragers alsdan zelf in het voorzitterschap.

16.3 De vergaderingen worden gehouden in Amsterdam.

16.4 De vergaderingen worden voorgezeten door een door het Bestuur al dan niet uit haar midden daartoe aan te wijzen persoon, behoudens het bepaalde in artikel 16.2.

16.5 De oproepingen moeten geschieden door middel van oproepingsbrieven gericht aan de adressen van de Obligatiehouders, zoals deze zijn vermeld in het Register van Obligatiehouders, met inachtneming van een termijn van tenminste veertien (14) dagen, de dag der oproeping en die der vergadering daaronder niet begrepen. In spoedeisende gevallen ter beoordeling van de Trustee zal ook een kortere termijn van oproeping, echter niet korter dan zeven (7) dagen, de dag der oproeping en die der vergadering daaronder niet begrepen, geldig zijn.

16.6 Bij de oproeping worden de ter vergadering te behandelen onderwerpen vermeld.

16.7 Iedere Obligatiehouder is bevoegd de vergaderingen van Obligatiehouders bij te wonen, daarin het woord te voeren en het stemrecht uit te oefenen. Obligatiehouders kunnen zich ter vergadering doen vertegenwoordigen door een schriftelijk gevolmachtigde. Daarnaast hebben de bestuursleden van de Trustee alsmede van de Uitgevende Instelling toegang tot de vergadering.

16.8 Iedere stemgerechtigde die ter vergadering aanwezig is, moet de presentielijst tekenen. De voorzitter van de vergadering kan bepalen dat de presentielijst ook moet worden getekend door andere personen die ter vergadering aanwezig zijn.

16.9 Omtrent toelating van andere dan de in artikel 16.7 genoemde personen tot de vergadering beslist de voorzitter van de vergadering.

16.10 Van het ter vergadering van Obligatiehouders verhandelde worden notulen gehouden, ondertekend door de voorzitter en door de vergadering van Obligatiehouders aan te wijzen persoon. Indien van het verhandelde in een vergadering van Obligatiehouders een notarieel proces-verbaal wordt opgemaakt, is de medeondertekening daarvan door de voorzitter voldoende.

16.11 Hetgeen in deze Akte is bepaald over de vergadering van obligatiehouders en de rechten van

Obligatiehouders heeft geen betrekking op hetgeen omtrent de vergadering van obligatiehouders en de rechten van de vergadering van obligatiehouders in de statuten van de Trustee is geregeld.

## **17 BESLUITVORMING IN EEN VERGADERING VAN OBLIGATIEHOUDERS**

17.1 In de vergaderingen van Obligatiehouders wordt over alle onderwerpen beslist bij twee/derde meerderheid der uitgebrachte geldige stemmen voor zover in deze overeenkomst niet anders is bepaald. Blanco stemmen gelden als niet uitgebracht.

17.2 Bij staken van stemmen wordt, als het zaken betreft, het voorstel geacht te zijn verworpen; indien bij stemming over personen bij de eerste stemming niemand de twee/derde meerderheid verwerft, vindt een tweede vrije stemming plaats. Verkrijgt ook dan niemand de twee/derde meerderheid, zo wordt herstemd tussen de twee personen, die de meeste stemmen verwierven. Indien na de tweede stemming ten gevolge van het feit dat twee of meer personen eenzelfde aantal stemmen verwierven, niet twee personen zijn aan te wijzen, die de meeste stemmen verwierven, wordt door een tussenstemming tussen hen, die een gelijk aantal stemmen verkregen, beslist wie van dezen in herstemming komt of komen. Bij de herstemming is hij verkozen, die de meeste stemmen verkrijgt, terwijl bij verkrijging van een gelijk aantal stemmen het lot beslist.

17.3 De genomen besluiten - ook die met terugwerkende kracht - zijn ook bindend voor de minderheid en voor de niet aanwezige Obligatiehouders.

17.4 Iedere Obligatie geeft recht tot het uitbrengen van één stem.

17.5 De Uitgevende Instelling ontleent geen stemrecht aan Obligaties, welke haar in eigendom behoren terwijl dergelijke Obligaties bij de berekening van het uitstaande, casu quo vertegenwoordigde bedrag der Obligatielening buiten beschouwing blijven.

17.6 Indien een voorstel aan de orde is tot prijsgeven, verminderen of veranderen van rechten van Obligatiehouders, waaronder begrepen het

beëindigen van deze Akte, alles op verzoek van de Uitgevende Instelling, zal daartoe niet kunnen worden besloten dan in een vergadering van Obligatiehouders, indien in deze tenminste twee/derde van het uitstaand bedrag der Obligatielening vertegenwoordigd is en met tenminste twee/derde der uitgebrachte geldige stemmen, dan wel - indien in de bedoelde vergadering niet het vereiste bedrag aan obligaties vertegenwoordigd was - in een tweede vergadering, te houden na nieuwe oproeping, in welke tweede vergadering alsdan, ongeacht het vertegenwoordigd bedrag aan Obligaties, mits met ten minste twee/derde der uitgebrachte geldige stemmen, over een zodanig onderwerp een besluit kan worden genomen.

17.7 Deze tweede vergadering moet worden gehouden binnen één maand na de eerste hiervoor bedoelde vergadering.

## **18 UITVOERING DOOR TRUSTEE VAN BESLUITEN VAN DE VERGADERING VAN OBLIGATIEHOUDERS**

18.1 De Trustee is verplicht, behoudens het bepaalde in artikel 19.1, tot uitvoering van een door een vergadering van Obligatiehouders genomen besluit over te gaan, en wel binnen een termijn, welke in dat besluit moet zijn genoemd, welke evenwel niet korter dan veertien (14) dagen zal mogen zijn.

18.2 Indien de Trustee in dit opzicht in gebreke blijft, zal hij van zijn functie kunnen worden ontheven door een besluit van een vergadering van Obligatiehouders, opgeroepen met inachtneming van een termijn van tenminste veertien (14) en ten hoogste eenentwintig (21) dagen, gelegen tussen de dag der oproeping en die der vergadering, welk besluit, ongeacht het vertegenwoordigde bedrag aan Obligaties met een meerderheid van tenminste twee/derde der uitgebrachte geldige stemmen kan worden genomen.

## **19 OPSCHORTING DOOR DE TRUSTEE VAN DE UITVOERING VAN EEN BESLUIT VAN DE VERGADERING VAN OBLIGATIEHOUDERS**

19.1 Indien een door een vergadering van Obligatiehouders genomen besluit naar het oordeel van de Trustee tegen het belang van de

Obligatiehouders indruist, zal de Trustee de uitvoering van het besluit kunnen opschorten, en zich deswege binnen veertien (14) dagen verklaren. Hij zal dan tevens wederom een vergadering van Obligatiehouders bijeenroepen, met inachtneming van een termijn van tenminste veertien (14) en ten hoogste eenentwintig (21) dagen, gelegen tussen de dag der oproeping en die der vergadering, aldus dat de vergadering plaats heeft binnen een maand nadat de Trustee zich heeft verklaard; in deze vergadering zal ongeacht het vertegenwoordigde bedrag aan Obligaties, met een meerderheid van tenminste twee/derde der uitgebrachte geldige stemmen een besluit kunnen worden genomen betreffende het onderwerp waarop het in de vorige vergadering genomen besluit betrekking had.

19.2 Voor de gevolgen, ontstaan uit het gebruik maken door de Trustee van de hem in dit artikel verleende bevoegdheid, of uit het zich niet verklaren te dezer zake, zal hij in geen geval aansprakelijk zijn.

19.3 Indien de Trustee van zijn bevoegdheid tot opschorting binnen veertien dagen nadat het besluit is genomen, geen gebruik heeft gemaakt, wordt dit besluit definitief.

## **20 VERVROEGDE OPEISBAARHEID**

Indien:

- a. de Uitgevende Instelling haar bedrijfsactiviteiten beëindigt of door een persoon, anders dan een Gelieerde Partij doet uitoefenen;
- b. de Uitgevende Instelling wordt ontbonden of aanvraag tot haar surseance van betaling of faillissement wordt gedaan;
- c. de goederen van de Uitgevende Instelling of enig aanzienlijk gedeelte daarvan mochten worden genomen in executoriaal beslag of indien de van waarde verklaring van een daarop gelegd conservatoir beslag in kracht van gewijsde mocht zijn gegaan; of
- d. daartoe schriftelijk verzocht wordt door de Obligatiehouders vertegenwoordigende ten minste tien procent (10%) van het totaal aantal uitstaande Obligaties, eerst nadat de Uitgevende Instelling na verloop van veertien (14) Werkdagen na in gebreke te

zijn gesteld, verzuimt om aan haar verplichtingen tot betaling van rente of hoofdsom of enige andere verplichting uit hoofde van de Obligaties, het Informatie Memorandum of Obligatievoorwaarden te voldoen,

zal de Uitstaande Hoofdsom vermeerderd met, indien van toepassing, de tot de datum van terugbetaling aangegroeide rente door de Trustee kunnen worden opgeëist, indien de Trustee dit gewenst voorkomt, zonder dat ingebrekestelling of enig ander rechtsmiddel nodig zal zijn om van zodanige nalatigheid of verzuim te doen blijken en alles op kosten van de Uitgevende Instelling en zal de Trustee de door hem nuttig geachte maatregelen kunnen nemen.

## **21 OPZEGGING**

21.1 De Trustee is bevoegd zijn functie zonder opgave van redenen op te zeggen, indien de Trustee wordt ontbonden, er aanvraag van surseance van betaling of faillissement van de Trustee wordt gedaan. Indien een dergelijke situatie zich voordoet, dient de Trustee dit onverwijld schriftelijk te melden aan de Uitgevende Instelling.

21.2 De Trustee is bevoegd zijn functie, onder opgave van een geldige reden met een opzegtermijn van tenminste drie (3) maanden op te zeggen indien:

- a. zij jegens de Uitgevende Instelling ervoor instaat dat de verkregen volmacht om te handelen namens de Zon Obligatiehouders door haar opvolger zal worden overgenomen zodanig dat haar opvolger rechtsgeldig bevoegd is om namens alle Zon Obligatiehouders te handelen;
- b. zij aannemelijk kan maken dat haar opvolger gekwalificeerd en uitgerust is om op tenminste dezelfde wijze invulling en uitvoering te kunnen geven aan haar taak en de verplichtingen jegens Partijen waar kan maken;
- c. de zich onder de aftredende Trustee bevindende waarden, registers en bescheiden op deze Akte betrekking hebbende, zullen door deze tegen kwijting aan zijn opvolger worden overgedragen;

21.3 Indien de Trustee een beroep doet op opzegging onder artikel 21.2 zal zij de Uitgevende Instelling een schriftelijk verzoek tot opzegging met onderbouwing van de geldige reden en invulling van gestelde voorwaarden doen toekomen. De instemming door de Uitgevende Instelling zal niet op onredelijke gronden worden onthouden of vertraagd.

21.4 De ter vervanging van de Trustee nieuw te benoemen Trustee zal de rechten en bevoegdheden hebben en aan de verplichtingen onderworpen zijn, die deze overeenkomst ten aanzien van de Trustee inhoudt.

21.5 De aftredende Trustee is gehouden de nodige medewerking te verlenen opdat de nieuw benoemde Trustee zijn taak zal kunnen uitoefenen.

## **22 WIJZIGING AKTE**

22.1 De rechtsverhouding tussen de Uitgevende Instelling, de Trustee en de Obligatiehouders met betrekking tot de Obligatielening worden beheerst door deze Akte, het Informatie Memorandum en de statuten van de Trustee en de wet.

22.2 Indien één of meer artikelen in strijd met wettelijke bepalingen thans of in de toekomst of op enigerlei wijze niet bindend zou(den) zijn, wordt daardoor de geldigheid van de overige bepalingen in deze Akte niet aangetast. De Uitgevende Instelling en de Trustee zullen alsdan handelen in de geest van de Akte, deze voor zover nodig aanpassen, in die zin dat de niet-bindende artikelen worden vervangen door andere bepalingen die zo min mogelijk verschillen van de betreffende niet-bindende artikelen.

22.3 De Trustee en de Uitgevende Instelling kunnen gezamenlijk zonder toestemming van de Obligatiehouders besluiten deze Akte aan te passen indien het veranderingen betreffen van een niet-materiële aard en veranderingen van formele, ondergeschikte en technische aard die de belangen van de Obligatiehouders niet schaden. Ook kan de Trustee besluiten afstand te doen van het recht om op te treden tegen overtredingen van de Akte, wanneer het materiële belang van de Obligatiehouders niet is geschaad.

22.4 Wijziging van de Akte is slechts mogelijk op initiatief van de Uitgevende Instelling en nadat de Obligatiehouders in de gelegenheid zijn gesteld ten aanzien van de voorgenomen wijziging(en) schriftelijk aan de Uitgevende Instelling hun bezwaren kenbaar te maken. De Obligatiehouders worden geacht hiertoe in de gelegenheid te zijn gesteld indien dertig dagen zijn verstreken nadat door de Uitgevende Instelling overeenkomstig het hiervoor bepaalde kennisgeving van de voorgenomen wijziging(en) is gedaan. Wijziging van de Akte is niet mogelijk indien de Obligatiehouders, vertegenwoordigende meer dan 25% van het totaal aantal uitstaande Obligaties, binnen dertig dagen na een dergelijke kennisgeving door de Uitgevende Instelling schriftelijk aan de Uitgevende Instelling kenbaar hebben gemaakt bezwaar te hebben tegen de voorgenomen wijziging.

## **23 KENNISGEVINGEN**

23.1 Alle kennisgevingen dienen schriftelijk, of elektronisch te geschieden. Kennisgevingen aan Obligatiehouders zijn geldig indien deze zijn verzonden naar de (e-mail)adressen zoals vermeld in het Register van Obligatiehouders.

23.2 Kennisgevingen door de Obligatiehouders dienen schriftelijk of elektronisch te worden gedaan door verzending daarvan aan het (e-mail)adres van de Uitgevende Instelling en/of Trustee.

23.3 Een Obligatiehouder is gehouden de door de Trustee aan hem gezonden bevestigingen, afschriften, nota's of andere opgaven terstond na ontvangst te controleren, en bij constatering van enige onjuistheid of onvolledigheid de Trustee daarvan onverwijld in kennis te stellen. Zo spoedig mogelijk na ontvangst van genoemde kennisgeving zijdens een Obligatiehouder zal de Trustee het register wijzigen en de Obligatiehouder daarvan berichten.

## **24 TOEPASSELIJK RECHT EN FORUM**

24.1 Op deze Akte is uitsluitend Nederlands recht van toepassing.

24.2 Alle geschillen in verband met of voortvloeiende uit deze Akte, geschillen over het bestaan en de geldigheid daarvan daaronder

inbegrepen, zullen uitsluitend worden beslecht door de bevoegde rechter te Amsterdam.

## Bijlage 8 – Adressen

### **Zonnepark 't Boonder B.V.**

Bergerothweg 46  
6039AN, Stramproy  
e-mail: info@zonnepark-tboonder.nl

### **ZonnepanelenDelen B.V.**

James Wattstraat 77-8  
1097 DL, Amsterdam  
e-mail: info@zonnepanelendelen.nl

### **Stichting Zonedelers**

James Wattstraat 77-8  
1097 DL, Amsterdam  
e-mail: info@zonnepanelendelen.nl

Versies

Datum vaststelling IM	Versienummer	Wijzigingen
28 maart 2022	1.0	-