

# INFORMATIE MEMORANDUM

## Zonnepark Farmsum



**Let op! U belegt buiten AFM-toezicht.  
Geen prospectusplicht voor deze activiteit.**



De in dit Informatie Memorandum omschreven Zon Obligaties zullen worden aangeboden zonder goedgekeurd prospectus als bedoeld in artikel 5:2 van de Wet op het financieel toezicht, met gebruikmaking van de vrijstelling als bedoeld in artikel 53, lid 2 van de Vrijstellingsregeling Wft. Voor verdere informatie wordt verwezen naar het AFM Informatiedocument.

# 1. Belangrijke Informatie

Dit informatie memorandum (het **Informatie Memorandum**) is opgesteld in verband met de aanbidding (de **Aanbidding**) en uitgifte (de **Uitgifte**) door Zonnepark vuilstort Farmsum B.V., besloten vennootschap met beperkte aansprakelijkheid naar Nederlands recht (de **Uitgevende Instelling**), van maximaal 6.000 ongezekerde en achtergestelde Junior Obligaties met een Nominale waarde van elk EUR 25,00 (elk een **Zon Obligatie** of **ZonneDeel**) in Nederland.

## Leeswijzer

Begrippen in het Informatie Memorandum beginnend met een hoofdletter hebben de betekenis die daaraan is gegeven in Bijlage 1 - Definities.

Hieronder volgt een samenvatting van de Aanbidding alsmede een aantal voorafgaande mededelingen. In de hiernavolgende hoofdstukken van dit Informatie Memorandum zal vervolgens worden ingegaan op:

- de locatie, installatie en exploitatie van het (mede) met de Aanbidding te financieren Zonnestroomsysteem (Hoofdstuk 3).
- een samenvatting van de Aanbidding en toelichting op de ZonneRente en het beoogde rendement (Hoofdstuk 4).
- de bij de Aanbidding en exploitatie van het Zonnestroomsysteem betrokken partijen (Hoofdstuk 5).
- de risico's verbonden aan de Zon Obligaties (Hoofdstuk 6).
- de financiële analyse van de Aanbidding (Hoofdstuk 7).
- de voor deelnemers relevante fiscale informatie (Hoofdstuk 8).
- de wijze waarop geïnteresseerden zich kunnen inschrijven op de Zon Obligatielening (Hoofdstuk 9).

## Samenvatting van de Aanbidding

**Wat als je zelf graag zonne-energie wil opwekken maar geen geschikt dak hebt? Dankzij speciaal hiervoor ontwikkelde Zon Obligaties geeft Zonnepark vuilstort Farmsum B.V. iedereen de mogelijkheid om te profiteren van zonne-energie. Zonnepark vuilstort**

**Farmsum in Farmsum biedt ruimte voor maar liefst 29.052 zonnepanelen!**

**Dit project is ontwikkeld door Solarfields. Solarfields ontwikkelt eigen projecten en biedt ondersteuning bij de realisatie van projecten van anderen. Om de energietransitie te versnellen stimuleert Solarfields, samen met haar partners, de ontwikkeling van zonneparken in Nederland met als uitgangspunten: goed overleg met omwonenden, grondeigenaren, overheden, zorgvuldigheid in procedures en lokale betrokkenheid.**

**Investeren is al mogelijk vanaf EUR 25,00. Voor dit bedrag koopt u een ZonneDeel, formeel een Zon Obligatie met een nominale waarde van EUR 25,00. Gedurende de looptijd van 15 jaar zijn er vervolgens geen bijkomende kosten voor bijvoorbeeld verzekering of onderhoud. Op deze manier kan iedereen eenvoudig meedoen met de zonne-energierevolutie en kunnen we samen zorgen voor meer zonne-energie in Nederland.**

De verantwoordelijkheid voor het structureren, aansturen van- en toezien op de installatiewerkzaamheden en uitvoeren van de exploitatie van het Zonnestroomsysteem gelegen op de nabij Warvenweg 15, 9936 TG, Farmsum ligt bij Zonnepark vuilstort Farmsum B.V..

Met de opbrengst van de Uitgifte van 6.000 Zon Obligaties, waarmee in totaal een bedrag van **EUR 150.000,-** gemoeid is, wordt beoogd om 29.052 zonnepanelen te financieren en te exploiteren in Farmsum.

De aanschaf en exploitatie van het Zonnestroomsysteem wordt voor 8,4% gefinancierd middels het beschikbaar stellen van een Aandeelhouderslening door de aandeelhouders, voorts wordt 1,60% gefinancierd door middel van de Uitgifte van de in deze Aanbidding beschreven achtergestelde Zon Obligaties, en de resterende 90% wordt door de Uitgevende Instelling gefinancierd middels een Senior Vreemd Vermogen Projectfinanciering verstrekt door ING Bank (hierna

ook **Senior Vreemd Vermogen Projectfinancier**) waartoe de Uitgevende Instelling reeds in bezit is van een financieringsovereenkomst.

Een Zon Obligatie is een vorderingsrecht op naam van de houder van de Zon Obligatie jegens de Uitgevende Instelling, waaraan de rechten zijn verbonden als uiteengezet in de voorwaarden verbonden aan de Zon Obligaties zoals opgenomen in Bijlage 7 – Obligatievoorwaarden (de **Obligatievoorwaarden**). De inschrijving op de Obligatielening staat **open** van **12 juli 2021, 12:00 uur** tot en met **6 september 2021, 23:59 uur**, met dien verstande dat de Uitgevende Instelling de inschrijvingsperiode eerder kan beëindigen of verlengen. Iedere Nederlandse ingezetene kan zich inschrijven. Het maximum inschrijfbedrag bedraagt 5.000 EUR. Toewijzing van de Zon Obligaties geschiedt ter discretie van de Uitgevende Instelling en geschiedt als regel op volgorde van de datum van inschrijving waarbij inwoners van voormalig gemeente Delfzijl (inmiddels onderdeel van gemeente Eemdelta) voorrang genieten.

De looptijd van een Zon Obligatie vangt aan op de datum van uitgifte van de Zon Obligatie (verwacht 11 september 2021) en eindigt, behoudens in het geval van vervroegde aflossing ter discretie van de Uitgevende Instelling in uitzonderlijke gevallen, op 10 september 2036 (looptijd van 15 jaar).

De inkomsten van de 29.052 zonnepanelen zullen worden aangewend ter dekking van de jaarlijkse exploitatiekosten en ten behoeve van de financieringskosten; zijnde rente en aflossing op de Senior Vreemd Vermogen Projectfinancier, de achtergestelde Zon Obligatielening en de achtergestelde Aandeelhouderlening.

De jaarlijkse variabele rentecoupon (de ZonneRente) die elk van de Zon Obligaties draagt over hun uitstaande hoofdsom per Renteperiode, met ingang van de Uitgiftedatum tot aan de Expiratiedatum, is afhankelijk van, en gelijk aan  $1/871.560^{ste}$  van de totale opgewekte zonnestroom door het Zonnestroomsysteem tijdens de Renteperiode maal de voor de Renteperiode geldende Stroomprijs. Betaling van de ZonneRente vindt plaats jaarlijks op 1 oktober van ieder jaar.

De aflossing van de Zon Obligaties per ZonneRente periode, ter grootte van  $1/15^e$  van de totale Zon Obligatielening, zal na afloop van iedere Renteperiode worden uitbetaald uiterlijk 3 weken na verloop van de Renteperiode, jaarlijks op 10 juli of zoveel eerder als de Uitgevende Instelling overgaat tot vervroegde aflossing met inachtneming van artikel 6.2. en 6.3 van de Obligatievoorwaarden. De laatste aflossing zal plaatsvinden uiterlijk 3 weken na 10 september 2036 (de **Expiratiedatum**).

#### **Mededelingen vooraf**

**Geïnteresseerden wordt nadrukkelijk geadviseerd dit Informatie Memorandum en het AFM Informatiedocument zorgvuldig te lezen, kennis te nemen van de volledige inhoud ervan en, waar nodig, onafhankelijk advies in te winnen teneinde zich een afgewogen oordeel te vormen omtrent de risico's verbonden aan de aankoop van één of meer Zon Obligaties. Een beschrijving van de risico's is opgenomen in Hoofdstuk 6 van dit Informatie Memorandum.**

Aangezien het vermogen dat wordt aangetrokken door de uitgifte van de Zon Obligaties, mede gelet op de juridische en economische eigenschappen van dat vermogen en de rechten en de verplichtingen van de Zon Obligatiehouders, als vreemd vermogen kwalificeert en de obligaties niet als deelnemingsrechten in de zin van artikel 1:1 Wet op het financieel toezicht (**Wft**) kwalificeren, leidt de beoogde structuur niet tot een vergunningsplicht uit hoofde van artikel 2:65 Wft. Artikel 53 lid 2 van de vrijstellingsregeling Wft bepaalt dat het aanbieden van effecten aan het publiek zonder een algemeen verkrijgbaar en door de Autoriteit Financiële Markten (AFM) goedgekeurd Prospectus toegestaan is, voor zover het effecten betreft die deel uitmaken van een aanbieding waarbij de totale waarde van de aanbieding, berekend over twaalf maanden, minder dan EUR 5 miljoen bedraagt. Deze Aanbieding is derhalve vrijgesteld van deze prospectusplicht. De Uitgevende Instelling is terzake de Aanbieding niet vergunningsplichtig ingevolge de Wft en staat niet onder toezicht van de AFM. De Uitgevende instelling is wel verplicht de aanbieding te melden bij de AFM (wat zij ook heeft gedaan). Ook is ze verplicht tot het opstellen van het AFM Informatiedocument, welke beschikbaar is op de volgende website: [www.zonnepanelendelen.nl/project/Farmsum](http://www.zonnepanelendelen.nl/project/Farmsum).





## **Verantwoordelijkheidsverklaring van de Uitgevende Instelling**

Uitsluitend de Uitgevende Instelling is verantwoordelijk voor de juistheid en volledigheid van de gegevens die zijn opgenomen in dit Informatie Memorandum, welke is uitgegeven onder de uitsluitende verantwoordelijkheid van de Uitgevende Instelling. De Uitgevende Instelling verklaart dat, na het treffen van alle redelijke maatregelen om zulks te verklaren en voor zover haar bekend, de gegevens die in dit Informatie Memorandum zijn opgenomen overeenstemmen met de werkelijkheid en dat er geen gegevens zijn weggelaten waarvan vermelding de strekking van dit Informatie Memorandum zou wijzigen.

Dit Informatie Memorandum bevat subjectieve verwachtingen, prognoses, veronderstellingen en aannames die in geen geval mogen worden uitgelegd als een toezegging dan wel een garantie, waarop door een potentiële Zon Obligatiehouder mag worden vertrouwd.

Bepaalde informatie die hierin is opgenomen, is gebaseerd op of afgeleid uit informatie verschaft door derden. Alhoewel de Uitgevende Instelling deze bronnen betrouwbaar acht, heeft zij zulke informatie niet geverifieerd en om deze reden wordt geen enkele verklaring, garantie of toezegging afgegeven, expliciet of impliciet, en geen aansprakelijkheid of verantwoordelijkheid aanvaard door de Uitgevende Instelling met betrekking tot de juistheid of volledigheid van zulke informatie.

Niemand anders dan de Uitgevende Instelling, Engie Retail Nederland B.V. of ZonnepanelenDelen B.V. is gerechtigd enige informatie te verstrekken of enige verklaring af te leggen met betrekking tot de Uitgevende Instelling of de bij dit Informatie Memorandum geboden mogelijkheid van verwerving van Zon Obligaties, voor zover die informatie niet ook in dit Informatie Memorandum vermeld staat. Indien zodanige informatie is verschaft of zodanige verklaringen zijn afgelegd, dient op dergelijke informatie of zodanige verklaringen niet te worden vertrouwd als zijnde verstrekt of afgelegd door of namens de Uitgevende Instelling.

De Uitgevende Instelling behoudt zich het recht voor om de voorwaarden van de Aanbieding aan te passen. In aanvulling hierop kan de informatie in dit Informatie Memorandum worden geactualiseerd, aangevuld en

aangepast. Door het verstrekken van dit Informatie Memorandum nemen noch de Uitgevende Instelling, noch haar respectievelijke bestuurders, functionarissen, werknemers, agenten en/of adviseurs de verplichting op zich (maar behouden zich wel het recht daartoe voor) om een ontvanger te voorzien van toegang tot enige bijkomende informatie of om enige onnauwkeurigheid en/of onjuistheden in zulke informatie te corrigeren. Echter, als er sprake is van een materiële aanpassing zal een aangepaste versie van dit Informatie Memorandum of een aanvullend document worden verspreid aan de ontvangers van dit Informatie Memorandum (behalve aan degenen wier inschrijving op de Zon Obligaties is afgewezen), al naar gelang de omstandigheden. De overhandiging van dit Informatie Memorandum is onder geen enkele omstandigheid een verklaring of impliceert dat de informatie hierin juist is op een datum gelegen na de datum van dit Informatie Memorandum.

De inhoud van dit Informatie Memorandum mag niet zonder de uitdrukkelijke schriftelijke goedkeuring van de Uitgevende Instelling en ZonnepanelenDelen worden gereproduceerd, verspreid, gepubliceerd, gekopieerd of openbaar gemaakt aan derden. Dit Informatie Memorandum blijft te allen tijde eigendom van de Uitgevende Instelling.

Dit Informatie Memorandum dient in samenhang met de Bijlagen te worden gelezen. In geval van discrepantie tussen de tekst van dit Informatie Memorandum en de Bijlagen van dit Informatie Memorandum zullen de Bijlagen prevaleren.

Het aanbod tot verkrijging van de Zon Obligaties wordt uitsluitend beheerst door het Nederlands recht. Dit Informatie Memorandum verschijnt alleen in de Nederlandse taal. Alle bedragen zijn in euro. Door ontvangst van dit Informatie Memorandum gaat de ontvanger onvoorwaardelijk akkoord met vrijwaringen als opgenomen in dit Informatie Memorandum en stemt de ontvanger er tevens mee in de informatie gegeven in dit Informatie Memorandum strikt vertrouwelijk te houden. Een belegger die als eiser een vordering bij een rechterlijke instantie aanhangig maakt met betrekking tot de informatie in het Informatie Memorandum dient, indien van toepassing volgens het toepasselijke recht van een lidstaat van de Europese Unie, de kosten voor vertaling van dit Informatie Memorandum te dragen voordat de

rechtsvordering wordt ingesteld. Dit Informatie Memorandum is vastgesteld op **08-07-2021**. De huidige versie van het IM heeft

versienummer 1.1. Eventuele wijzigingen aan het IM na publicatie zijn zichtbaar op de laatste pagina.

## 2. Inhoudsopgave

<b>1. BELANGRIJKE INFORMATIE .....</b>	<b>0</b>
LEESWIJZER.....	1
SAMENVATTING VAN DE AANBIEDING .....	1
MEDEDELINGEN VOORAF .....	2
VERANTWOORDELIJKHEIDSVERKLARING VAN DE UITGEVENDE INSTELLING.....	4
<b>2. INHOUDSOPGAVE .....</b>	<b>6</b>
<b>3. ZONNEPARK FARMSUM .....</b>	<b>7</b>
KERNINFORMATIE .....	7
INSTALLATIE .....	7
PRODUCTIEVERWACHTING.....	7
EXPLOITATIE.....	7
INVESTERING.....	8
<b>4. SAMENVATTING VAN DE AANBIEDING.....</b>	<b>9</b>
DE AANBIEDING .....	9
ZONNERENTE & RENDEMENT.....	10
PROGNOSE ZONNERENTE.....	10
VOORDEEL VOOR KLANTEN VAN ENGIE .....	11
PROGNOSE ZONNERENTE ENGIE KLANTEN .....	12
SAMENVATTING VAN DE BETROKKEN PARTIJEN.....	12
<b>5. UITGEVENDE INSTELLING &amp; BETROKKEN PARTIJEN .....</b>	<b>14</b>
UITGEVENDE INSTELLING .....	14
AAN FINANCIERING GERELATEERDE PARTIJEN .....	14
OVERIGE AAN EXPLOITATIE GERELATEERDE PARTIJEN.....	16
<b>6. RISICO'S .....</b>	<b>18</b>
RISICO'S TIJDENS BOUW .....	18
RISICO'S TIJDENS EXPLOITATIE .....	18
RISICO'S VAN CONTRACTPARTIJEN .....	20
RISICO'S VERBONDEN AAN DE ZON OBLIGATIELEENING.....	21
OVERIGE RISICO'S .....	21
ZEKERHEDEN .....	22
<b>7. FINANCIËLE ANALYSE .....</b>	<b>23</b>
ALGEMEEN .....	23
TIMING.....	23
INKOMSTEN .....	23
UITGAVEN.....	24
RESULTERENDE KASSTROOM .....	25
WINSTUITKERINGSBELEID EN LIQUIDITEITSRISICO.....	25
RENDEMENTSBEREKENING ZON OBLIGATIE.....	25
<b>8. FISCALE INFORMATIE .....</b>	<b>26</b>
PARTICULIERE DEELNEMER .....	26
ZAKELIJKE DEELNEMER .....	26
<b>9. DEELNAME ZON OBLIGATIES .....</b>	<b>27</b>
DEELNAME .....	27
INSCHRIJVING .....	27
BETALING .....	27
<b>BIJLAGE 1 - DEFINITIES .....</b>	<b>29</b>
<b>BIJLAGE 2 – OVERZICHT VAN BELANGRIJKE DATA.....</b>	<b>31</b>
<b>BIJLAGE 3 - TECHNISCHE SPECIFICATIES PV-INSTALLATIE .....</b>	<b>32</b>
<b>BIJLAGE 4 – KASSTROOMOVERZICHT ZONNEPARK FARMSUM .....</b>	<b>35</b>
<b>BIJLAGE 5 - STATUTEN STICHTING ZONNEDELERS.....</b>	<b>38</b>
<b>BIJLAGE 6 - STATUTEN ZONNEPARK VUILSTORT FARMSUM B.V. ....</b>	<b>43</b>
<b>BIJLAGE 7 – OBLIGATIEVOORWAARDEN.....</b>	<b>44</b>
<b>BIJLAGE 8 – ADRESSEN .....</b>	<b>71</b>

### 3. Zonnepark Farmsum

#### Kerninformatie

De specificaties van het Zonnestroomsysteem zijn als volgt:

<b>Locatie:</b>	nabij Warvenweg 15, 9936 TG, Farmsum.
<b>Zonnepanelen:</b>	29.052 x JA Solar JAM72S10-400/PR/1500V. Totaal 11.620,80 kWp.
<b>Garantie zonnepanelen:</b>	15 jaar productgarantie en 25 jaar vermogensgarantie >= 87,4%.
<b>Omvormers:</b>	56 x Huawei SUN2000-185KTL-H1.
<b>Garantie omvormers:</b>	5,5 jaar productgarantie.
<b>Montagesysteem:</b>	Zimmerman (of gelijkwaardig).
<b>Nominale initiële Jaaropbrengst:</b>	10.875.291 kWh.

Het Zonnestroomsysteem wordt dankzij een nieuw te realiseren netkoppeling rechtstreeks aangesloten op het net. De hoeveelheid opgewekte zonnestroom zal worden bijgehouden door de CEMM Pro datalogger, aangesloten op een gecertificeerde bruto-productiemeter.

#### Installatie

Op het moment van Uitgifte is het Zonnestroomsysteem in aanbouw. De Productie van de eerste zonnestroom wordt in juli 2021 verwacht en de volledige inbedrijfstelling op 30 juli 2021. Na oplevering van het Zonnestroomsysteem volgt de exploitatiefase. **De productie van de eerste Zonnestroom die voor de ZonneRente in aanmerking komt telt mee vanaf de Uitgifte datum en is op 11 september 2021 verwacht.**



Hierboven is een impressie te zien van het Zonnestroomsysteem op het perceel gelegen nabij Warvenweg 15. De Zonnepanelen zijn bevestigd op het perceel door middel van een montagesysteem van het

merk Zimmerman (of gelijkwaardig). De Zonnepanelen zijn geïnstalleerd in zuid opstelling. In totaal zijn er 29.052 panelen aangesloten op 56 omvormers. Samen zorgen de 56 omvormers ervoor dat de gelijkstroom op laagspanningsniveau die geproduceerd wordt door de zonnepanelen wordt omgevormd in netconforme wisselstroom. De omvormers zijn via een onderverdeling aangesloten op de netaansluiting van Zonnepark vuilstort Farmsum.

Er is oorspronkelijk gekozen voor zonnepanelen van het merk JA Solar. In verband met marktontwikkelingen zullen Jolywood-panelen worden geïntegreerd in het PV-systeem om de volgende redenen:

1. Omdat voldaan wordt aan alle door ZonnepanelenDelen gestelde kwaliteitseisen zoals een lineaire prestatiegarantie, enkel positieve power tolerantie, IEC 61215 & 61730 certificering en anti-PID.
2. Omdat deze fabrikant door Bloomberg New Energy Finance o.a. in Q1, 2021 is geclassificeerd als een TIER 1 leverancier. Van deze classificering kan afgeleid worden dat het product 'bankable' is omdat ten minste 6 non-development banken in de voorgaande 24 maanden hier non-recourse projectfinanciering voor hebben verstrekt van ten minste 1,5 MWP.

Er is gekozen voor omvormers van het merk Huawei omdat deze onder andere voldoen aan de IEC 62109-1 norm.

#### Productieverwachting

Om een goede inschatting te maken van de verwachte zonnestroomproductie is een yield assessment rapport opgesteld met behulp van de specialistische PV software Solarpraxis Engineering GmbH. Dit resulteert in een verwachting van **986 kWh/kWp** en daarmee **10.875.291 kWh** in het eerste volledige productiejaar.

#### Exploitatie

De inkomsten van de Uitgevende Instelling, Zonnepark vuilstort Farmsum B.V., bestaan voor dit Zonnestroomsysteem enerzijds uit een vergoeding

met een variabel tarief voor de Zonnestroom van Zonnepark Farmsum. Hiertoe is een Power Purchase Agreement (PPA) voor een periode van 9 jaar en 8 maanden afgesloten met Engie Energie Nederland N.V. Deze variabele vergoeding wordt aangevuld met een SDE+ subsidie die reeds is toegewezen aan de Uitgevende Instelling. Ten behoeve van de exploitatie van het Zonnestroomsysteem is er een opstalovereenkomst afgesloten met grondeigenaar gemeente Eemsdelta voor het gebruik van het perceel voor een periode van 30 jaar.

De jaarlijkse direct aan het Zonnestroomsysteem gelieerde exploitatiekosten bestaan onder andere uit onderhouds- en verzekeringskosten, beheerskosten plus de administratiekosten van de Zon Obligaties. Voor meer informatie over de exploitatie inkomsten en kosten, zie Hoofdstuk 7: Financiële analyse.

#### **Investing**

De totale investeringsbegroting exclusief btw van het Zonnestroomsysteem bedraagt EUR 9.384.406,-, onder te verdelen als volgt:

- 88%: Kosten voor de zonnepanelen, omvormers, draagconstructie, kabels & toebehoren inclusief aansluiting op het net, trafo's en projectrechten. Turn-key (op)geleverd.
- 5%: Voorbereidingskosten voor onder andere het constructieonderzoek, opstellen van contracten en ontwikkelen van het project.
- 3%: Transactiekosten voor het verkrijgen van de Obligatielening en juridische kosten voor het oprichten van de vennootschap.
- 4%: Financiële reserves waaronder een post onvoorzien en werkkapitaal teneinde te voorzien in voldoende liquiditeit met name voor de eerste rentebetalingen van de Senior Vreemd Vermogen Projectfinancier.

## 4. Samenvatting van de Aanbieding

### De Aanbieding

De voornaamste kenmerken van de aangeboden Zon Obligatielening zijn als volgt:

- De omvang van de financiering door middel van Zon Obligaties voor Zonnepark Farmsum bedraagt **EUR 150.000,-** (6.000 Zon Obligaties).
- De nominale waarde en uitgifteprijs per Zon Obligatie (een **ZonneDeel**) bedraagt EUR 25,00 (vijfentwintig euro).
- Ter zake van de Aanbieding worden **géén** emissiekosten berekend.
- De in dit Informatie Memorandum besproken Zon Obligatielening vangt aan op de datum van uitgifte van de Zon Obligaties (verwacht 11 september 2021) en eindigt, behoudens in het geval van vervroegde aflossing ter discretie van de Uitgevende Instelling, conform artikel 6 van de Obligatievoorwaarden, op 10 september 2036 (een **looptijd van 15 jaar**).
- De **Renteperiode** bedraagt 12 maanden en vangt aan op 11 september 2021 t/m 10 september van elk opvolgend jaar en is betaalbaar op 1 oktober<sup>1</sup> na afloop van een Renteperiode (dit in verband met de berekening van de energieproductie, goedkeuring van de Senior Vreemd Vermogen Projectfinancier en verwerking van de betaling).
- De variabele rentecoupon (de **ZonneRente**) per ZonneDeel gedurende de Renteperiode wordt vastgesteld op basis van een variabele Stroomprijs maal **1/871.560<sup>ste</sup>** van de totale hoeveelheid geproduceerde zonnestroom tijdens de Renteperiode. De factor **1/871.560** is gebaseerd op een totaal van 29.052 zonnepanelen en 30 ZonneDelen per zonnepaneel. Hierbij wordt de energieproductie jaarlijks vastgesteld op basis van de productiedata zoals geregistreerd door de CEMM Pro datalogger, welke is gekoppeld aan een gecertificeerde bruto-productiemeter. Deze energieproductie zal online beschikbaar worden gemaakt door de Uitgevende Instelling. De Stroomprijs per Renteperiode is variabel.
- De variabele rentecoupon (de ZonneRente) kan in enige Renteperiode nooit meer bedragen dan EUR 0,81 per Zonnedeel (de CAP) en nooit minder bedragen dan EUR 0,52 per ZonneDeel (de FLOOR). Dit komt neer op een rendement (IRR) van 5,4% CAP en 3,6% Floor.
- De Zon Obligaties vormen directe en onvoorwaardelijke verplichtingen van de Uitgevende Instelling jegens een Obligatiehouder die onderling gelijk in rang zijn zonder enig verschil in preferentie.
- De Zon Obligaties zijn **achtergesteld** ten opzichte van de Senior Vreemd Vermogen Projectfinanciering. Dit betekent concreet dat de verplichtingen aan Zon Obligatiehouders zijn achtergesteld aan de betaling(sverplichting(en)) van rente en aflossing aan de ING Bank. Betalingen aan Obligatiehouders kunnen daarom enkel worden gemaakt als door de Uitgevende Instelling volledig is voldaan aan (i) de achterstellingsafspraken die in dit verband zijn gemaakt tussen de ING Bank en de Uitgevende Instelling en (ii) de kredietfaciliteit ten aanzien van de Vreemd Vermogen Projectfinanciering tussen de Uitgevende Instelling en de ING Bank die een dergelijke betaling moet toestaan of (iii) alle terugbetalingsverplichtingen die de Uitgevende Instelling jegens de ING Bank heeft onder voormelde kredietfaciliteit.
- De Zon Obligaties zijn ook **achtergesteld** aan de natuurlijke preferente crediteuren van de Uitgevende Instelling zoals bijvoorbeeld de belastingdienst.
- In geval van faillissement van de Uitgevende Instelling kunnen de Zon Obligatiehouders pas worden terugbetaald indien er nog gelden resteren nadat de schuld aan de Senior Vreemd Vermogen Projectfinancier en de andere (wettelijk) preferente crediteuren is voldaan.
- Indien betalingen aan Zon Obligatiehouders om bovengenoemde reden worden opgeschort, zullen de opgeschorte bedragen worden bijgeschreven op het op enig moment openstaande bedrag van

<sup>1</sup> Indien in enig jaar deze datum niet een dag is waarop banken in Nederland open plegen te zijn, geldt in plaats hiervan de eerstvolgende dag waarop banken open plegen te zijn.



de Hoofdsom en zal de betreffende Uitgevende Instelling alsnog trachten op een later moment, aan haar verplichtingen aan Zon Obligatiehouders te voldoen.

- Het recht van de Zon Obligatiehouder op betaling van de rente en/of het restant van de Hoofdsom van de Zon Obligaties verjaart vijf (5) jaar na het verschuldigd worden daarvan.
- Behoudens de mogelijkheid tot vervroegde aflossing ter discretie van de Uitgevende Instelling in uitzonderlijke omstandigheden (zoals gespecificeerd in artikel 6 van de Obligatievoorwaarden) vindt terugbetaling van de Hoofdsom van de Zon Obligaties plaats volgens een lineair aflossingsschema;
- De **aflossing** van de Zon Obligaties geschiedt jaarlijks volgens een lineair aflossingsschema waarbij de eerste aflossing plaatsvindt op 1 oktober 2022 en de laatste aflossing uiterlijk drie weken na 10 september 2036.
- Ter zekerheid voor de nakoming van de betalingsverplichtingen onder de Zon Obligatielening worden **géén** pandrechten op het Zonnestroomsysteem en bijbehorende projectcontracten gevestigd.
- De Zon Obligaties zijn beperkt overdraagbaar.
- De Zon Obligaties worden beheerst door Nederlands recht en zijn onderworpen aan de voorwaarden zoals opgenomen in Bijlage 7 - Obligatievoorwaarden.

### ZonneRente & Rendement

Vergelijkbaar met een zonnepaneel op uw eigen dak wordt het rendement van uw ZonneDeel deels bepaald door de hoeveelheid opgewekte zonnestroom. De jaarlijkse ZonneRente per ZonneDeel wordt als volgt vastgesteld:

Jaarlijkse ZonneRente per ZonneDeel = Productie in bijbehorende Renteperiode per ZonneDeel x Stroomprijs tijdens deze Renteperiode:

- **Productie:** per Zonnepaneel wordt ieder jaar op basis van de productiegegevens vastgesteld hoeveel zonnestroom deze heeft opgewekt. Deze Productie per zonnepaneel is het rekenkundig gemiddelde van de totale productie in het jaar van de Renteperiode. De productie per zonnepaneel bestaat derhalve uit 1/29.052<sup>e</sup> deel van de totale jaarlijkse productie. De productie per ZonneDeel bedraagt 1/30<sup>e</sup> van de productie per zonnepaneel,

dat is daarmee dus **1/871.560<sup>ste</sup>** van de totale opgewekte zonnestroom per Renteperiode.

- **Stroomprijs:** Dit is een jaarlijks **variabel** tarief wat de som is van (a) een vaste opslag van EUR 10,70-/MWh en (b) het variabele Markttarief. Dit Markttarief zal aan het begin van iedere Renteperiode worden vastgesteld aan de hand van de ICE Endex, op basis van de Endex 12-0-12 (base, end of day) formule voor de bij deze Renteperiode behorende periode. Deze prijs zal jaarlijks beschikbaar worden gemaakt door de Uitgevende Instelling.
- **Cap en Floor:** In verband met grotendeels vaste exploitatie inkomsten kan de ZonneRente in enige Renteperiode nooit meer bedragen dan EUR 0,81 per Zonnedeel (de CAP) wat neerkomt op een rendement (o.b.v. IRR) van 5,4%. Eerlijkheidshalve is er ook een Floor van toepassing. De ZonneRente kan in enige Renteperiode nooit minder bedragen dan EUR 0,52 per ZonneDeel (de FLOOR) wat neerkomt op een rendement (o.b.v. IRR) van 3,6%. Indien op enig moment de CAP of de FLOOR waarde van toepassing is, dan zal de hieruit voortvloeiende ZonneRente worden vastgesteld door de Productie voor de Renteperiode zodanig bij te stellen dat, gegeven de voor de Renteperiode van toepassing zijnde Stroomprijs, het CAP of FLOOR bedrag tot stand komt. In de praktijk is het zeer onwaarschijnlijk dat de CAP en de FLOOR van toepassing zullen zijn, echter omdat dit niet op voorhand volledig uitgesloten kan worden zijn deze voorwaarden opgenomen.

### Prognose ZonneRente

Hieronder volgt een prognose van de verwachte opbrengst van een ZonneDeel over de gehele looptijd. De berekening van de verwachte opbrengst per ZonneDeel is gebaseerd op de volgende aannames:

- **Looptijd:** de looptijd van een Zon Obligatie is 15 jaar vanaf de datum van uitgifte van de Zon Obligatie, verwacht op 11 september 2021 en derhalve tot 10 september 2036.
- **Productie:** op basis van de te verwachten jaarlijkse zonne-instraling en de te verwachten verliezen in de kabels en de omvormers is de verwachte productie 986 kWh/kWp. Dit is omgerekend 374,3 kWh per zonnepaneel in het eerste volledige productiejaar. Vervolgens corrigeren we deze productie met een jaarlijkse degradatie factor van het zonnepaneel van 0,25% per jaar om tot een

gemiddelde productie van 361,5 kWh per zonnepaneel, per jaar, over een periode van 15 jaar te komen. De Productie per Zonnedeel is 1/30<sup>e</sup> hiervan, zijnde 12,1 kWh.

- **Stroomprijs:** Dit is een jaarlijks **variabel** tarief wat de som is van (a) een vaste opslag van EUR 10,70/MWh en (b) het variabele Markttarief. Omdat we op dit moment het van toepassing zijnde Markttarief nog niet kunnen bepalen (dit kan pas op de Uitgiftedatum) gebruiken we bij deze berekening een andere referentiedatum, namelijk 12-04-2021. De Stroomprijs **inclusief** de vaste opslag wordt daarmee verondersteld 5,38 cent per kWh te zijn (om precies te zijn EUR 53,82/MWh).
- De netto-opbrengst van één (1) Zon Obligatie, met een opbrengst overeenkomstig aan 1/30<sup>e</sup> zonnepaneel, is op basis hiervan:

Nominale waarde	- EUR 25,00
ZonneRente 15 jaar	+ EUR 9,90
Terugbetaling Inleg	+ EUR 25,00
<b>Totaal</b>	<b>+ EUR 9,90 (IRR 4,5%)</b>

Afhankelijk van de aannames over de ontwikkeling van de productie (886 kWh/kWp <> 1086 kWh/kWp) kan het rendement op basis van bovenstaande aannames als volgt variëren:

		Productie zonnestroom				
		886	936	986	1036	1086
Ontwikkelde stroomprijs	-3,0%	3,9%	3,9%	3,9%	3,9%	3,9%
	-1,5%	4,2%	4,2%	4,2%	4,2%	4,2%
	0,0%	4,5%	4,5%	<b>4,5%</b>	4,5%	4,5%
	0,5%	4,6%	4,6%	4,6%	4,6%	4,6%
	1,0%	4,7%	4,7%	4,7%	4,7%	4,7%
	1,5%	4,8%	4,8%	4,8%	4,8%	4,8%
	2,0%	4,9%	4,9%	4,9%	4,9%	4,9%
	2,5%	5,0%	5,0%	5,0%	5,0%	5,0%
	3,0%	5,1%	5,1%	5,1%	5,1%	5,1%

TABEL 1: RENDEMENTSVERWACHTINGEN VIA ZONNEPANELEDELEN.NL

De effectieve ZonneRente over de volledige looptijd wordt berekend aan de hand van de 'Internal Rate of Return' (IRR). De IRR is het te verwachten rendement op een investering, waarbij rekening wordt gehouden met de hoogte en het moment van de kasstromen voor opbrengsten en uitgaven (verdiscontering) ten aanzien van de investering. Hierbij wordt er vanuit gegaan dat over de uit te keren som een vergelijkbaar rendement behaald kan worden gedurende de looptijd van de investering. **Het effectieve rendement**

**in het uitgangsscenario, uitgedrukt als de IRR, bedraagt 4,5%.**

De jaarlijkse ZonneRente kan ook worden uitgedrukt als een percentage t.o.v. de uitstaande Hoofdsom gedurende het jaar waarover de ZonneRente is ontvangen. Omdat jaarlijks 1/15<sup>e</sup> van de Hoofdsom wordt afgelost, en gedurende de looptijd rekening wordt gehouden met degradatie van de zonnepanelen, verandert het ZonneRente percentage gedurende de looptijd als volgt:

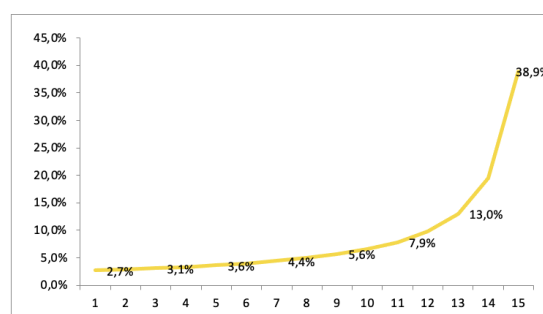

#### Voordeel voor klanten van Engie

Engie wil het zelf opwekken van energie graag stimuleren. ZonnepanelenDelen heeft met Engie afgesproken Zon Obligatiehouders die ten tijde van de ZonneRente betaling geregistreerd staan als een klant van Engie een aanvullende opslag van 1,21 eurocent (inclusief btw) per kWh afkomstig van een Zonnedeel ontvangen. Het rendement is daarmee extra aantrekkelijk als je overstapt naar Engie.

Het uitgangspunt voor klanten van Engie is dat de ZonneRente via ZonnepanelenDelen wordt uitgekeerd en de aanvullende opslag door Engie wordt uitgekeerd. In overleg tussen ZonnepanelenDelen en Engie kan worden besloten dat de ZonneRente inclusief de aanvullende opslag tezamen door ZonnepanelenDelen of door Engie wordt uitgekeerd.<sup>2</sup>

<sup>2</sup> Deze opslag voor klanten van Engie is inclusief btw en geldt voor maximaal 3.500 kWh per jaar. Indien de Zon Obligatiehouder meer zonnestroom heeft opgewekt dan 3.500 kWh, dan wordt

over dit meervolume de 'normale' zonne-rente uitgekeerd van € 5,38/kWh.

## Prognose ZonneRente Engie klanten

Hieronder volgt een prognose van de verwachte opbrengst van een ZonneDeel voor Zon Obligatiehouders die tevens een leveringsovereenkomst hebben met Engie. Hierbij zijn dezelfde aannames gedaan, met de toevoeging dat er 1,21 eurocent per kWh zonnestroom is opgeteld bij de Stroomprijs.

De netto-opbrengst van één (1) Zon Obligatie, met een opbrengst overeenkomstig aan 1/30<sup>e</sup> zonnepaneel, is op basis hiervan:

Nominale waarde	- EUR 25,00
Voordeel 15 jaar	+ EUR 12,12
Terugbetaling Inleg	+ EUR 25,00
<b>Totaal</b>	<b>+ EUR 12,12 (IRR 5,4%)</b>

Afhankelijk van de aannames over de ontwikkeling van de productiefactor (886 kWh/kWp <> 1086 kWh/kWp) kan het rendement op basis van bovenstaande aannames als volgt variëren:

Ontwikkelde stroomprijs	Productie zonnestroom				
	886	936	986	1036	1086
-3,0%	4,9%	4,9%	4,9%	4,9%	4,9%
-1,5%	5,1%	5,1%	5,1%	5,1%	5,1%
0,0%	5,4%	5,4%	5,4%	5,4%	5,4%
0,5%	5,5%	5,5%	5,5%	5,5%	5,5%
1,0%	5,6%	5,6%	5,6%	5,6%	5,6%
1,5%	5,7%	5,7%	5,7%	5,7%	5,7%
2,0%	5,8%	5,8%	5,8%	5,8%	5,8%
2,5%	5,9%	5,9%	5,9%	5,9%	5,9%
3,0%	6,0%	6,0%	6,0%	6,0%	6,0%

TABEL 2: RENDEMENTSV ERWACHTINGEN VOOR KLANTEN van E-maatschappij

De effectieve ZonneRente over de volledige looptijd wordt berekend aan de hand van de IRR. Op deze manier wordt het rentepercentage vastgesteld dat overeenkomstig is met een lening die gelijke kasstromen heeft. **Het effectieve rendement in het uitgangsscenario, uitgedrukt als de IRR, bedraagt 5,4%.**

Ook voor klanten van Engie kan de kostenbesparing op de energierekening worden uitgedrukt als een percentage ten opzichte van de uitstaande Hoofdsom gedurende het jaar waarover de ZonneRente is ontvangen. Omdat jaarlijks 1/15<sup>e</sup> van de Hoofdsom wordt afgelost, en gedurende de looptijd rekening wordt gehouden met degradatie van de zonnepanelen, verandert het ZonneRente percentage gedurende de looptijd als volgt:

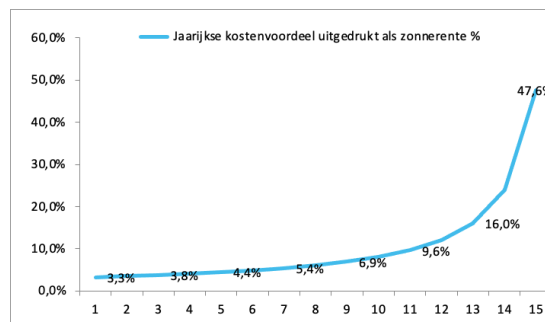

Hoewel het rendement op de investering voor een klant van Engie hoger is, is de Uitgevende Instelling niet bekend met de tarieven voor levering en de overige voorwaarden van Engie. Het is aan de Zon Obligatiehouder zelf om te beoordelen of een Leveringsovereenkomst met Engie in zijn of haar specifieke geval gunstig is.

## Inwoners gemeente Eemsdelta

Sinds 1 januari 2021 is de gemeente Delfzijl gefuseerd met twee andere gemeentes en heet inmiddels gemeente Eemsdelta. Deelnemers die woonachtig zijn in de voormalig gemeente Delfzijl ontvangen per zonnedeel een bedrag van EUR 1,50 terug tot een maximum van 20 zonnedelen (EUR 30,-). Het verwachte rendement via ZonnepanelenDelen wordt daarmee 5,4% ipv 4,5% in het basis scenario. Het te verwachte rendement via Engie wordt daarmee 6,4% i.p.v. 5,5% in het basis scenario. De volgende postcodes van de voormalig gemeente Delfzijl komen in aanmerking: 9930, 9931, 9932, 9933 en 9934.

Een uitgebreide berekening van de beschreven prognose van het rendement is terug te vinden in het kasstroomoverzicht in **Bijlage 4**.

## Samenvatting van de betrokken Partijen

Zonnepark vuilstort Farmsum B.V. koopt een zonne-energie-installatie van ib vogt GmbH en levert de zonnestroom aan Engie Energie Nederland N.V. op basis van een PPA voor een resterende periode van 9 jaar en 8 maanden. Tevens heeft Zonnepark vuilstort Farmsum B.V. een opstalovereenkomst afgesloten met grondeigenaar gemeente Eemsdelta voor het gebruik van het perceel voor een periode van 30 jaar.

De financiering is als volgt samengesteld:

1. Een Senior Vreemd Vermogen Projectfinanciering door de Senior Vreemd Vermogen Projectfinancier.

2. De uitgifte van een achtergestelde Zon Obligatielening waarbij Zonnepark vuilstort Farmsum B.V. wordt ondersteund door ZonnepanelenDelen B.V. die via de Trustee Stichting Zonnedelers de Zon Obligatiehouders vertegenwoordigt.
3. Storting van eigen vermogen, en verstrekking van een aandeelhouderslening door de aandeelhouders van Zonnepark vuilstort Farmsum B.V. zijnde Solarfields Projecten B.V.

## 5. Uitgevende instelling & betrokken partijen

Dit hoofdstuk beschrijft de Uitgevende Instelling en de verschillende partijen die betrokken zijn bij de ontwikkeling, realisatie en exploitatie van Zonnepark Farmsum.

### **Uitgevende instelling**

Zonnepark vuilstort Farmsum B.V. is gevestigd aan de Emmasingel 4 in Groningen. Zij is de Uitgevende Instelling van de Zon Obligaties en is juridisch en economisch gerechtigde van de zonnepanelen, omvormers, bijbehorende kabels en montage materiaal, alsmede van alle andere vermogensbestanddelen van het Zonnestroomsysteem. De Kerngegevens van de Uitgevende Instelling zijn als volgt:

Rechtsvorm	besloten vennootschap met beperkte aansprakelijkheid
KvK-registratie	66456924
Toepasselijk recht	Nederlands recht
Adres	Emmasingel 4
Plaats	9726 AH, Groningen
E-mail	info@solarfields.nl
Website	<a href="https://www.solarfields.nl/projecten/zonneparken/farmsum-kloosterlaan/">https://www.solarfields.nl/projecten/zonneparken/farmsum-kloosterlaan/</a>

De Uitgevende Instelling is speciaal opgericht ten behoeve van de aanschaf en bouw van het Zonnestroomsysteem. De aandeelhouder is Solarfields Projecten B.V. De aandelen van Zonnepark vuilstort Farmsum B.V. worden intern overgedragen aan een andere entiteit, Solarfields IPP B.V., nadat de bouw gereed is.

Het dagelijks bestuur van de Uitgevende Instelling wordt gevormd door Solarfields Projecten B.V. op basis van een managementovereenkomst. De Uitgevende Instelling heeft geen personeel in dienst. De statuten van de Uitgevende Instelling zijn aangehecht in Bijlage 6.

Het operationele beheer wordt uitgevoerd door Solarfields Services B.V., als Technisch en Commercieel Assetmanager.

### **Aan financiering gerelateerde partijen**

De Senior Vreemd Vermogen Projectfinancier verstrekt een Senior Vreemd Vermogen Projectfinanciering aan de Uitgevende Instelling van EUR 8.450.000,- met een looptijd van 15 jaar en een lineaire aflossing. De belangrijkste kenmerken hiervan zijn verder als volgt:

- Rente. Leningdeel 1 ad EUR 8.290.000 kent een vast rentetarief in jaar 1-10 van 1,22% en in jaar 11-15 van 1,91%. Leningdeel 2 ad EUR 160.000 kent een vast rentetarief voor 15 jaar van 1,91%.
- Goederenrechtelijke Zekerheden.
  - Eerste recht van hypotheek ad. EUR 12.838.000- op het recht van opstal (waarin een rangwissel is opgenomen en goedgekeurd door de hypotheekverstrekker op het betreffende onroerend goed) gerelateerd aan het Project. Deze is opgebouwd uit een hoofdsom ad. EUR 9.170.000, te vermeerderen door de bank met bankrenten, boete, kosten, premies of anderszins tot 40%;
  - Eerste pandrecht op alle aandelen in het kapitaal van Zonnepark vuilstort Farmsum B.V.;
  - Eerste pandrecht op (vorderings-)rechten voortvloeiende uit de Projectdocumenten;
  - Eerste pandrecht op de Projectrekening en de Maintenance Reserve Account;
  - Eerste pandrecht op alle bedrijfsuitrusting, en overige bedrijfsmiddelen en vorderingen op handelsdebiteuren van de Kredietnemer;
  - Eerste pandrecht op alle rechten van de Kredietnemer voortvloeiende uit verzekeringen die zijn aangegaan door de Kredietnemer in het kader van het Project.
- Oneigenlijke Zekerheden
  - Alle Directe Overeenkomsten.
  - Achterstelling van de Aandeelhouderslening
  - Achterstelling van de Zon Obligatielening
- Belangrijkste voorwaarden
  - De verhouding tussen de beschikbare kasstromen voor alle rente en aflossingsbetalingen en de hoogte van de rente en aflossingsbetalingen op de Senior Vreemd

Vermogen Projectfinanciering (de "Senior Annual DSCR") dient altijd minimaal 1,05 te zijn en 1,10 voor uitkering;

- Er dient een onderhoudsreserve te worden opgebouwd ten behoeve van het vervangen van de omvormers vanaf kalenderjaar 5.

De in dit Informatie Memorandum beschreven Zon Obligatielening is achtergesteld aan de hiervoor genoemde Senior Vreemd Vermogen Projectfinanciering. Dit betekent concreet dat de verplichtingen aan Zon Obligatiehouders zijn achtergesteld aan betaling van rente en aflossing onder de Senior Vreemd Vermogen Projectfinanciering. Betalingen aan Obligatiehouders kunnen daarom enkel worden gemaakt als door de Uitgevende Instelling volledig is voldaan aan (i) de achterstellingsafspraken die in dit verband zijn gemaakt tussen de ING Bank en de Uitgevende Instelling en (ii) de kredietfaciliteit ten aanzien van de Vreemd Vermogen Projectfinanciering tussen de Uitgevende Instelling en de ING Bank die een dergelijke betaling moet toestaan of (iii) alle terugbetalingsverplichtingen die de Uitgevende Instelling jegens de ING Bank heeft onder voormelde kredietfaciliteit.

In geval van faillissement van de Uitgevende Instelling kunnen de Zon Obligatiehouders pas worden terugbetaald nadat de schuld aan de Senior Vreemd Vermogen Projectfinancier en de andere (wettelijk) preferente crediteuren is voldaan. Indien betalingen aan Zon Obligatiehouders worden opgeschort, zullen de opgeschorte bedragen worden bijgeschreven op het restant van de Hoofdsom en zal de betreffende Uitgevende Instelling alsnog trachten op een later moment aan haar verplichtingen aan Zon Obligatiehouders te voldoen.

De achterstelling van verplichtingen onder de Obligatielening aan de verplichtingen onder de Senior Vreemd Vermogen Projectfinanciering wordt formeel vastgelegd in een Achterstellingsakte met de ING Bank.

Een kopie van deze Achterstellingsakte kan per mail worden opgevraagd bij de Uitgevende Instelling, ook is deze beschikbaar op de website [www.zonnepanelendelen.nl/project/Farmsum](http://www.zonnepanelendelen.nl/project/Farmsum). Een

aantal belangrijke kenmerken van deze Achterstellingsakte zijn:

- Enige betalingen die zijn gedaan zonder uitdrukkelijke goedkeuring van de ING Bank dienen op eerste verzoek terug te worden betaald;
- Jaarlijkse betaling van ZonneRente en/of de aflossing op de Zon Obligatielening zal plaatsvinden na verplichtte schriftelijke goedkeuring van de ING Bank. ING Bank zal goedkeuring verlenen nadat de Uitgevende Instelling heeft aangetoond dat wordt voldaan aan de uitkeringsvoorwaarden zoals opgenomen in de kredietovereenkomst aangegaan op 26-09-2020 tussen de Uitgevende Instelling als kredietnemer en ING Bank als bank, zoals gewijzigd van tijd tot tijd", waaronder:
  - Succesvolle eerste aflossing op de leningen van ING Bank N.V.;
  - De DSRF is niet aangewend, en er staat geen bedrag open onder de DSRF-verplichting;
  - Er is voldoende cash aanwezig om de eerstvolgende 6 maanden rente en aflossingen op de Senior Vreemd Vermogen Projectfinanciering te voldoen;
  - De DSCR is tenminste 1,10;
  - De Onderhoudsreserve (MRA) is conform afspraak volgestort;
  - Er is geen sprake geweest (of aanstaand) van een event of default.
- In geval van een faillissement van de Uitgevende Instelling, kunnen de Zon Obligatiehouders niet zelfstandig in de boedel opkomen hun vordering onder de Zon Obligatielening.
- De ING Bank heeft het recht om de vordering u.h.v. de Zon Obligatie over te nemen en door te halen in het geval dat er sprake is van een event of default.
- De ING Bank kan bij een herstructurering zelfstandig de projectcontracten aanpassen zonder goedkeuring van de Trustee.

Conform de Inschrijvingsovereenkomst op de Zon Obligatielening zal Stichting Zonnedelers namens iedere individuele houder van één (of meer) Zon Obligatie(s) worden gemachtigd om namens hen de Achterstellingsakte te tekenen.

ZonnepanelenDelen B.V. is een investeringsplatform voor zonne-energieprojecten. Zonnepark vuilstort



Farmsum B.V. maakt gebruik van de financiële & administratieve diensten van ZonnepanelenDelen. Zij verzorgen in opdracht de administratie van de Zon Obligaties en de jaarlijkse betaling van de ZonneRente.

Stichting Zonnedelers treedt op als behartiger van de belangen van de houders van Zon Obligaties. Het doel van Stichting Zonnedelers is: (a) het naar eigen inzicht behartigen van de belangen van de houders van Zon Obligaties, (b) het uitoefenen van alle aan de Zon Obligaties verbonden rechten, (waaronder het uitoefenen van stemrechten indien van toepassing), in het belang van de houders van de Zon Obligaties, (c) het beheren en administreren van de Zon Obligaties, (d) het verkrijgen, houden, beheren, afstand doen van en uitwinnen van zekerheidsrechten ten behoeve van de houders van Zon Obligaties en (e) het verrichten van al hetgeen met het vorenstaande verband houdt of daartoe bevorderlijk kan zijn (zie **Bijlage 5**). De Stichting Zonnedelers wordt bestuurd door vertegenwoordigers van ZonnepanelenDelen B.V.

#### **Overige aan exploitatie gerelateerde partijen**

Gemeente Eemsdelta is eigenaar van het perceel en stelt dit beschikbaar. Dit is vastgelegd in een opstalovereenkomst. Enkele relevante kenmerken van deze overeenkomst zijn:

- Duur. De overeenkomst is voor een onafgebroken periode van 30 jaar en 6 maanden, rekening houdend met een periode 3 maanden opbouw en 3 maanden afbouw. De Vestigingsdatum is 18-11-2020.

De opgewekte zonnestroom zal direct afgenomen worden door Engie Energie Nederland N.V. op basis van een PPA. Enkele relevantie kenmerken van deze overeenkomst zijn:

- Duur. De PPA-overeenkomst heeft een looptijd tot 31-12-2030.
- Tarief. De vergoeding per geleverde kWh zonnestroom onder de PPA is variabel en gebaseerd op de EPEX Spot prijs met inbegrip van een correctiefactor plus een opslag voor GVO's.

ib vogt GmbH levert en installeert het Zonnestroomsysteem. Daarnaast zorgt zij voor het jaarlijkse onderhoud. De volgende garanties zijn van toepassing:

- 60 maanden systeemgarantie. Bij niet juiste werking van de verschillende componenten die onder de garantie vallen zal ib vogt GmbH dit verhelpen, normaal gesproken met inbegrip van vervangings- en verplaatskosten.
- Performance Ratio (PR) Garantie van 84,7%. ib Vogt GmbH. garandeert de opbrengst in de eerste 2 jaren door middel van een Performance Ratio (PR) Garantie. Dit houdt in dat de Productie van het Zonnestroomsysteem minimaal gelijk is aan 95% van de te verwachte Performance Ratio van 84,7% waarmee is gerekend in de Productieverwachting. Indien de PR in de eerste 2 jaar achter blijft dient een financiële compensatie te worden betaald voor de gemiste energieproductie en zal deze voor de toekomstige energie productie worden hersteld.
- In aanvulling hierop zijn de garanties van de producenten op de individuele componenten van toepassing, zijnde 15 jaar productgarantie en 30 jaar vermogensgarantie op de zonnepanelen met een minimum van 87,4%, 5,5 jaar productgarantie op de omvormers en 10 jaar productgarantie op de onderconstructie.

Er wordt tevens een serviceovereenkomst afgesloten met ib vogt GmbH. Deze overeenkomst voorziet in het preventief en correctief onderhoud en noodzakelijke reparatie voor een duur van 15 jaar na oplevering. Deze overeenkomst voorziet erin dat er jaarlijks een inspectie wordt uitgevoerd inclusief verslaglegging en dat de zonnepanelen op basis van 'Spot Cleaning' worden gereinigd indien dit door de onderhoudspartij noodzakelijk wordt geacht voor het realiseren van het overeengekomen rendement (de Performance Ratio).

Verzekeringen Gedurende de exploitatieperiode draagt de Uitgevende Instelling er zorg voor dat de zonnepanelen verzekerd zijn tegen onheil van binnen en buiten. Hiertoe zal zij een verzekering afsluiten bij AON (of vergelijkbaar). Enkele relevante kenmerken van deze verzekering zijn:

- Materiële schade: verzekerd is een plotselinge en onvoorziene beschadiging van het Zonnestroomsysteem door een van buitenkomend onheil alsmede verlies van de verzekerde zaak als gevolg van diefstal, mits ontstaan in de

verzekeringstermijn. De maximale dekking betreft de vervangingswaarde van het Zonnestroomsysteem, met een maximum van EUR 7.475.545;

- Eigen gebrek: verzekerd is ook eigen gebrek schade (schade veroorzaakt door de aard of een gebrek van de verzekerde zaak zelf). Bij serieschade is maximaal EUR 1.000.000 gedekt;
- Productieverlies uit hoofde van bovengenoemde beschadigingen is gedekt tot een maximum van 52 weken en 7 wachtdagen;
- Het eigen risico bedraagt EUR 10.000,-;
- Schade als gevolg van oorlog, atoomkernreacties, natuurrampen (aardbeving, overstroming, aardbeving of vulkanische uitbarsting, tyfoon, orkaan of tornado, overstroming terrorisme, opzet, experimenten en beproevingen, esthetische gebreken, instorting of verzakking, slijtage, corrosie, oxidatie, of geleidelijke degeneratie is **niet** verzekerd.

Ter aanvulling op de verzekering tegen onheil van binnen en buiten draagt de Uitgevende Instelling er ook zorg voor dat zij in het bezit is van een

aansprakelijkheidsverzekering. Ook hiertoe zal een verzekering worden afgesloten bij AON (of vergelijkbaar). Enkele relevante kenmerken van deze verzekering zijn:

- Maximale dekking per aanspraak per project van EUR 5.000.000,-;
- Maximale dekking per verzekeringsjaar per project van EUR 10.000.000,-;
- Schade aan de opstal veroorzaakt door de PV-installatie is verzekerd onder deze polis;
- Het eigen risico bedraagt EUR 2.500,- ;

RVO: Rijksdienst voor Ondernemend Nederland houdt zich bezig met de uitvoering van een aantal regelingen die vallen onder de verantwoordelijkheid van het Ministerie van Economische zaken. Onder andere houdt zij zich bezig met de toekenning en uitbetaling van de SDE+ Subsidie vergoeding aan producenten van duurzame energie. Voor het Zonnestroomsysteem is de SDE+ Subsidieregeling aangevraagd welke op 08-03-2018 is beschikt met een maximum van EUR 14.669.292,-.

## 6. Risico's

*In dit hoofdstuk worden de risico's beschreven tijdens de bouw- en exploitatiefase. In beginsel zijn de rente en aflossingsverplichtingen gedekt uit de kasstromen van de door de Uitgevende Instelling in eigendom zijnde zonnepanelen. Er zijn echter risico's van de contractpartijen en overige risico's als gevolg waarvan de (terug)betaling door de Uitgevende Instelling van de ZonneRente en/of de Hoofdsom van de Zon Obligaties niet of niet geheel kan worden voldaan.*

*Wij kunnen niet alle risico's benoemen die horen bij de aanschaf van één of meer Zon Obligaties. Deze kunnen wij ook niet allemaal voorspellen. Hieronder leggen wij u de belangrijke risico's uit die samenhangen met kasstromen die voortvloeien uit de beoogde aanschaf van de 29.052 zonnepanelen.*

### **Risico's tijdens bouw**

Tijdsoverschrijding. De installateur ib Vogt GmbH., van Zonnepark Farmsum heeft het zonnepark gebouwd en het zonnepark bevindt zich in de testfase en produceert al. Volledige in bedrijfstelling staat gepland op 30 juli 2021. Met deze planning is ook gerekend in de rendementsverwachting. Het risico bestaat echter dat deze periode wordt overschreden waardoor de hoeveelheid geproduceerde zonneenergie per Zon Obligatie 12,1 kWh (omgerekend 374,3 kWh per zonnepaneel) in de eerste renteperiode lager is dan verwacht waardoor uw rendement lager kan uitkomen dan wordt verwacht.

Kostenoverschrijding. De hoofdaannemer zal de zonnepanelen op basis van een fixed-price-turn-key contract opleveren. De hoofdaannemer is zeer intensief betrokken geweest bij het voorbereidingstraject van dit project. Tevens wordt opgemerkt dat er specifieke betaalafspraken zijn gemaakt waarbij de betalingen zijn gekoppeld aan de geleverde werkzaamheden en/of materialen. Het risico bestaat echter dat er (i) interpretatieverschillen ontstaan met betrekking tot de scope van de uit te voeren werkzaamheden of dat de installateur onvoorzien (bijvoorbeeld uit hoofde van een faillissement) niet aan zijn verplichtingen kan/wil voldoen. Beide situaties kunnen resulteren in een kostenoverschrijding waarbij Zonnepark vuilstort Farmsum B.V. haar eigen middelen dient aan te

wenden ter compensatie. Indien deze middelen niet voorhanden zijn bestaat de mogelijkheid dat het voor Zonnepark vuilstort Farmsum B.V. niet mogelijk is de (volledige) Hoofdsom (tijdig) aan de Zon Obligatiehouder te betalen.

Calamiteiten. In het ongelukkige en thans niet voorziene geval kan het voorkomen dat er gedurende de bouwfase schade aan het Zonnestroomsysteem ontstaat door oorzaken van buitenaf en/of door nalatigheid van de hoofdaannemer of zijn onderaannemer(s). In dat geval is het mogelijk dat de bouwfase langer duurt dan verwacht en/of delen van de zonne-energieinstallatie vervangen dienen te worden. De installateur zal zorgdragen voor een CAR-verzekering waarmee hieruit voortvloeiende kosten gedekt zouden moeten worden.

### **Risico's tijdens exploitatie**

Resource Risico. De productieverwachting is gebaseerd op de gegarandeerde Performance Ratio Garantie en een verwachte zoninstraling die is gebaseerd op een 10-jarig gemiddelde. Gezien de looptijd van 15 jaar van de Obligatielening is de kans groot dat een jaar met minder zonuren wordt gecompenseerd door een jaar met meer zonuren.

De mogelijkheid bestaat echter altijd dat er gedurende de gehele looptijd minder zonne-uren zijn dan verwacht. Het gevolg daarvan is dat de jaarlijkse ZonneRente lager uitvalt dan in de verwachting is uitgesproken.

*Bij een productiefactor van minder dan 720 kWh/kWp dan zijn er onvoldoende middelen om volledig aan de terugbetaalverplichting onder de Zon Obligatielening te kunnen voldoen. Dit resource risico is hieronder schematisch weergegeven:*

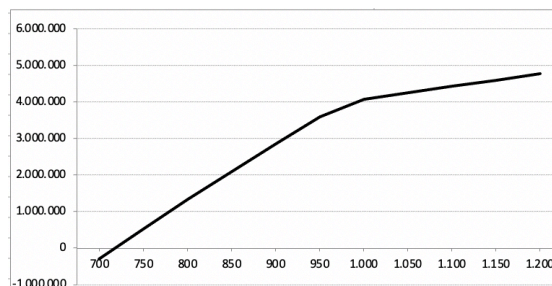

Gezien de verschillende garanties die van toepassing

zijn op het Zonnestroomsysteem, de verzekering en de uitvoerige berekening t.a.v. de productieverwachting is dit een zeer onwaarschijnlijk scenario, echter dit risico kan niet volledig worden uitgesloten.

Prijrisico. De marktprijzen voor elektriciteit kunnen in de toekomst dalen of stijgen. De Uitgevende instelling zal jaarlijks een vaste vergoeding ontvangen voor de exploitatie van de zonnepanelen vanuit de SDE-subsidie inkomsten die (tot op zekere hoogte) meebewegen met de marktprijzen voor elektriciteit. Daarom zijn er twee scenario's die hieronder apart worden toegelicht:

- Bij een structureel **lagere** marktprijs voor stroom nemen de exploitatie inkomsten af, en nemen de SDE+ subsidie inkomsten licht toe (dit komt omdat momenteel is gerekend met een correctiebedrag van EUR 26 terwijl een basis energieprijz van EUR 22 per MWh van toepassing is). Tevens is in deze situatie sprake van lagere ZonneRente lasten. Samenvattend kan geconcludeerd worden dat een structureel lagere marktprijs voor elektriciteit een negatief effect heeft op de kaspositie van de Uitgevende Instelling. De reden hiervoor zijn de afnemende exploitatie inkomsten, licht hogere SDE+ subsidie inkomsten en lagere ZonneRente lasten, bij gelijkblijvende exploitatiekosten en rentelasten uit hoofde van de Senior Vreemd Vermogen Projectfinancier.
- Bij een structureel **hogere** marktprijs voor elektriciteit nemen de exploitatie inkomsten toe, maar nemen de SDE+ subsidie inkomsten af. Tevens is in deze situatie sprake van hogere lasten u.h.v. de ZonneRente. Samenvattend kan geconcludeerd worden dat een structureel hogere marktprijs voor elektriciteit een positief effect heeft op de kaspositie van de Uitgevende Instelling.

*Wanneer de marktprijs voor elektriciteit gedurende een periode van 15 jaar, ieder jaar met 10% daalt en er gelijkblijvende exploitatiekosten en rentelasten uit hoofde van de Senior Vreemd Vermogen Projectfinancier zijn, dan zijn er **nog voldoende middelen om volledig aan de terugbetaalverplichting onder de Zon Obligatielening te kunnen voldoen. Dit prijrisico is hieronder schematisch weergegeven:***

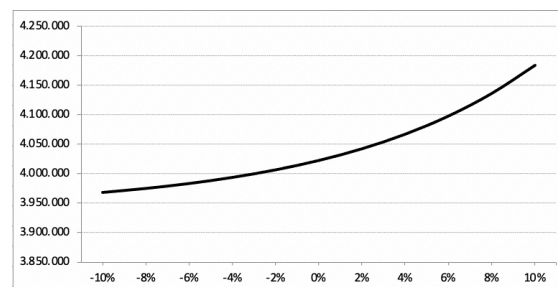

Technische gebreken. Het rendement op uw Zon Obligatie (de ZonneRente) is variabel. Deze hangt onder andere af van de hoeveelheid geproduceerde zonne-energie. Het risico bestaat dat het Zonnestroomsysteem niet naar behoren functioneert. In dat geval zal er minder zonnestroom worden opgewekt waardoor er minder inkomsten zijn en/of extra kosten gemaakt moeten worden voor het herstel van het defect. Dit kan een negatief effect hebben op de hoogte van de ZonneRente en de mogelijkheid voor de Uitgevende Instelling om volledig aan de terugbetaalverplichting onder de Zon Obligatielening te kunnen voldoen.

Op basis van de verzekeringen en garanties die worden afgegeven door de hoofdaannemer, de fabrikant van de zonnepanelen en de fabrikant van de omvormers, is het Zonnestroomsysteem als volgt gedekt tegen technische gebreken: Omvormers 5 jaar (voor vervanging wordt een reservering opgebouwd). Zonnepanelen 15 jaar productgarantie en 30 jaar vermogensgarantie met een minimum van 87,4%. Het risico dat deze garanties niet (volledig) kunnen worden nagekomen is klein, doch kan dit niet geheel worden uitgesloten.

Calamiteiten. Het risico bestaat dat zich schade aan het Zonnestroomsysteem voordoet door oorzaken van buitenaf. Voor het herstel van de installatie is het Zonnestroomsysteem in deze situatie verzekerd tegen schade door dergelijke oorzaken van buitenaf zoals bijvoorbeeld brand, en normale natuurkrachten zoals wind, storm, hagel, sneeuwdruk en bevroering, blikseminslag.

Indien deze situatie zich voordoet is het mogelijk dat er gedurende kortere of langere tijd geen zonnestroom kan worden opgewekt totdat de installatie is hersteld. Het Zonnestroomsysteem is verzekerd voor een maximale periode van 52 weken tegen dit opbrengstverlies.

Verzekeringen en onverzekerbare risico's. Voor de operationele fase van het Zonnestroomsysteem is een aantal verzekeringen afgesloten. Niet alle risico's met betrekking tot het Zonnestroomsysteem zijn echter verzekeraar. Zo zijn bijvoorbeeld natuurrampen, terroristische aanslagen en oorlogen niet verzekeraar. Daarnaast kan het voorkomen dat verzekeringen geen of geen volledige dekking bieden voor specifieke risico's. Bovendien kunnen ontwikkelingen op de verzekeringsmarkt leiden tot hogere verzekeringspremies. Voorgaande kan negatief van invloed zijn op de financiële positie van de Uitgevende Instelling, waardoor zij mogelijk niet of niet tijdig de aflossing van de Zon Obligaties aan de houders van Zon Obligaties kan betalen.

Continuïteitsrisico. In de opstalovereenkomst, met de eigenaar van het perceel gelegen nabij Warvenweg 15 (gemeente Eemsdelta), is overeengekomen dat het Zonnestroomsysteem gedurende een onafgebroken periode van minimaal 30 jaar geëxploiteerd mag worden. Van de overeenkomst is een akte ingeschreven in het kadaster, waardoor de exploitatie ook doorgang kan vinden bij een faillissement van de grondeigenaar.

#### **Risico's van contractpartijen**

Risico van Wanbetaling en/of faillissement van de eigenaar van de grond. Bij faillissement van gemeente Eemsdelta blijft het recht om op de grond Zonnestroomsysteem te mogen exploiteren in stand, dit is vastgelegd in de opstalovereenkomst.

Risico van Wanbetaling en/of faillissement van de afnemer van de opgewekte stroom. Voor de opgewekte zonnestroom wordt een periodieke vergoeding ontvangen van Engie Energie Nederland N.V.. In het onvoorziene geval dat deze afnemer failliet gaat, zal er gezocht moeten worden naar een andere afnemer. Het kan zijn dat hierdoor een andere prijsstructuur voor de inkomsten ontstaat waardoor de inkomsten van de Uitgevende Instelling lager uit kunnen vallen dan verwacht op basis van de huidige PPA of dat het project voortijdig moet worden gestopt. Dit kan ertoe leiden dat de Uitgevende Instelling niet (volledig) en/of niet tijdig de aflossing van de Zon Obligaties aan de houders van Zon Obligaties kan betalen.

Faillissement beheerder. In het geval dat Solarfields Projecten B.V. gedurende de exploitatie failliet gaat zal er een andere partij gezocht moeten worden die de taken over zal nemen en het management van het zonne-energieproject verzorgt. Dit heeft geen direct effect op de zonne-installatie zelf. De mogelijkheid bestaat dat kosten hiervoor hoger zullen zijn wat ertoe kan leiden dat het voor de Uitgevende Instelling niet mogelijk is de ZonneRente en de Hoofdsom (tijdig) aan de Zon Obligatiehouder te betalen.

*In de financiële analyse is echter rekening gehouden met marktconforme prijzen voor administratie en beheer. Deze prijzen worden ook jaarlijks geïndexeerd met 2% zodat het voor derden aantrekkelijk genoeg zou moeten zijn het beheer en de administratie voor begrootte kosten over te nemen.*

Faillissement leverancier en onderhoudspartij. De mogelijkheid bestaat dat de hoofdaannemer of onderhoudspartij gedurende de looptijd van de Obligatielening niet aan haar verplichtingen voldoet danwel kan voldoen. Indien dit geval zich voordoet, zal een andere partij gevraagd worden deze taken over te nemen. Geprobeerd zal worden om dit onder dezelfde (financiële) condities te laten plaatsvinden. De mogelijkheid bestaat dat de zonnepanelen (tijdelijk) minder stroom opwekken dan verwacht, of dat de kosten van het onderhoud zullen stijgen, hetgeen ertoe kan leiden dat de Uitgevende Instelling onvoldoende geld tot haar beschikking heeft om de ZonneRente op de Obligatielening (tijdig) aan de Zon Obligatiehouder te betalen.

*Net als bij de kosten voor administratie en beheer is ook hier begroot met marktconforme tarieven en voorwaarden waardoor de kans groot is dat derden het contract kunnen voortzetten.*

Faillissement andere leveranciers. Voor eventuele andere leveranciers of onderaannemers geldt ook dat in geval van faillissement een andere partij gevraagd wordt de taken van de desbetreffende leverancier of afnemer over te nemen. De mogelijkheid bestaat echter dat de kosten hoger en/of opbrengsten lager zullen zijn, wat ertoe kan leiden dat het voor de Uitgevende Instelling niet mogelijk is de ZonneRente van de Obligatielening (tijdig) aan de Zon Obligatiehouder te betalen.

Contracten en overeenkomsten. De Uitgevende Instelling gaat verschillende contracten en

overeenkomsten aan. Ondanks de zorgvuldigheid bij het aangaan van deze overeenkomsten kan er onenigheid ontstaan doordat (bijvoorbeeld) (i) interpretatieverschillen ontstaan of (ii) partijen onvoorzien niet aan hun verplichtingen kunnen/willen voldoen. Afwijkingen in de gemaakte afspraken door niet voorziene omstandigheden kunnen van invloed zijn op het verwachte rendement en de mogelijkheden van de Uitgevende Instelling om aan haar verplichtingen te voldoen.

#### **Risico's verbonden aan de Zon Obligatielening**

Beperkte verhandelbaarheid Zon Obligaties. De Zon Obligaties zullen in beginsel niet op enige gereguleerde markt of multilaterale handelsfaciliteit worden genoteerd of verhandeld. De Zon Obligaties zijn slechts overdraagbaar wanneer gebruik wordt gemaakt van het daartoe bestemde model Overdrachtsakte en met instemming van de Uitgevende Instelling.

Tussentijdse verhandeling van een Zon Obligatie kan alleen plaatsvinden als zich zowel een koper als een verkoper heeft gemeld bij de Uitgevende Instelling per e-mail via [info@solarfields.nl](mailto:info@solarfields.nl) De verhandeling van de Zon Obligatie zal geschieden tegen de nominale waarde, of een waarde anderszins overeengekomen tussen kopende en verkopende partij. De Uitgevende Instelling zal gerechtigd zijn ter zake de administratie van de overdracht twee procent (2,0%) van de nominale waarde van de over te dragen Obligaties in rekening te brengen bij de kopende partij, met een minimum van EUR 10,- per transactie.

Waarde van de Zon Obligatie. Het risico bestaat dat gedurende de Looptijd van de Zon Obligaties de waarde van de Zon Obligatie niet objectief te bepalen is, en/of dat bij overdracht van de Zon Obligatie(s) de kopende partij deze wil overnemen voor een prijs anders dan de reële waarde.

Waarde fluctuaties. Op de Zon Obligaties wordt een Rente vergoed die gedurende de Looptijd kan wijzigen. De waardering van de Zon Obligaties is, naast de omstandigheden zoals hierboven onder 'Risico waardering van de Zon Obligaties' beschreven, mede afhankelijk van de ontwikkeling van de marktrente. Een stijging van de marktrente leidt in beginsel tot een waardedaling van de Zon Obligaties en vice versa.

Het risico bestaat dat bij verkoop van de Zon Obligaties voor de Aflossingsdatum, de waarde van de Zon Obligaties in het economisch verkeer lager is dan de op dat moment uitstaande Hoofdsom, vanwege een hogere marktrente.

Achterstelling. De Obligatieleningen hebben een achtergesteld karakter. De operationele verplichtingen en verplichtingen voortvloeiend uit de Projectfinanciering zullen eerst worden voldaan voordat aan de betalingsverplichtingen (betaling Rente en Aflossing) onder de Obligatieleningen kan worden overgegaan. Betalingen aan Obligatiehouders kunnen daarom enkel worden gemaakt als door de Uitgevende Instelling volledig is voldaan aan (i) de achterstellingsafspraken die in dit verband zijn gemaakt tussen de ING Bank en de Uitgevende Instelling en (ii) de kredietfaciliteit ten aanzien van de Vreemd Vermogen Projectfinanciering tussen de Uitgevende Instelling en de ING Bank die een dergelijke betaling moet toestaan of (iii) alle terugbetalingsverplichtingen die de Uitgevende Instelling jegens de ING Bank heeft onder voormelde kredietfaciliteit. In geval van faillissement van een Uitgevende Instelling kunnen de Obligatiehouders pas worden terugbetaald nadat de Projectfinancier en de andere (wettelijk) preferente crediteuren zijn voldaan. Doordat in een dergelijke situatie naar alle waarschijnlijkheid meerdere partijen tegelijkertijd aanspraak maken op het resterende vermogen (de 'boedel') van de betreffende Uitgevende Instelling, lopen Obligatiehouders - met een achtergestelde vordering - een groter risico dat zij niet volledig zullen worden terugbetaald.

De Obligatiehouders hebben een preferente positie ten opzichte van de aandeelhouders van de Uitgevende Instelling. De Uitgevende Instelling zal geen dividend of andere uitkeringen doen aan haar aandeelhouders alvorens aan de verplichtingen jegens de Obligatiehouders is voldaan.

Non-recourse. De Obligatielening zijn een non-recourse financiering. Dat betekent dat de Obligatiehouders uitsluitend een verhaalsrecht hebben op het vennootschapsvermogen van de Uitgevende Instelling en zich niet kunnen verhalen op het (privé)vermogen van de directie of aandeelhouders van de Uitgevende Instellingen.

#### **Overige risico's**



Wet en regelgeving. Opgemerkt dient te worden dat het risico bestaat dat door jurisprudentie, gewijzigde wet- en regelgeving of politieke besluitvorming in algemene zin de positie van de Zon Obligatiehouders kan wijzigen. Dit zou mogelijk financiële, juridische en/of fiscale consequenties voor het Zonnestroomsysteem kunnen hebben. Indien de financiële uitgangspunten van de Zon Obligatie wijzigt als gevolg van jurisprudentie of gewijzigde wet- en regelgeving kan de Uitgevende Instelling op grond van de Obligatievoorwaarden besluiten tot vervroegde aflossing van de Zon Obligaties. Echter, de financieringsmogelijkheden voor een vervroegde gedwongen aflossing door de Uitgevende Instelling zijn beperkt en kunnen meebrengen dat de nominale waarde van een Zon Obligatie (het inlegbedrag van EUR 25,00 per Zon Obligatie) niet of niet geheel aan de Zon Obligatiehouders kan worden terugbetaald.

Omdat het een voormalige vuilstort betreft, heeft de Uitgevende Instelling specifieke afspraken gemaakt over de nazorg van deze vuilstort. De nazorg van de vuilstort is volledig voor rekening en risico van de provincie. Echter, als het noodzakelijk is voor het onderhoud moet het park gedeeltelijk ontruimen. Dat kan tijdelijk, in het ergste geval zou het definitief kunnen zijn.

De kans dat het gebeurd wordt klein geacht. Als dit scenario toch plaatsvinden kan dit goed lokaal worden opgelost, waardoor maar een klein deel van het park moet worden ontruimd. Om deze kosten te dekken is er besloten dat er de eerste twee jaar een reservepot

wordt opgebouwd om de kosten hiervan te dekken. Deze pot is in totaal EUR 290.000 en is ook opgenomen in het model in bijlage 4.

Samenloop. Een belangrijk risico is gelegen in de samenloop van verschillende risicofactoren, dus wanneer verschillende risicofactoren tegelijkertijd optreden. Een dergelijke samenloop kan leiden tot een situatie waarbij de resterende risico's voor de houders van Zon Obligaties significant zijn, hetgeen gevolgen kan hebben voor de betaling van de verwachte ZonneRente en/of de aflossing van de Zon Obligaties.

### **Zekerheden**

Ter meerdere zekerheid van de terugbetalingsverplichting van de Uitgevende Instelling zullen er **géén** zekerheidsrechten worden gevestigd.

Ter aanvulling hierop is met de ING Bank in de Achterstellingsakte overeengekomen dat de ING Bank en de Uitgevende Instelling een derde niet zullen toestaan zekerheidsrechten te vestigen op de goederen van de Uitgevende Instelling, zonder goedkeuring van de Zon Obligatiehouders, tenzij er sprake is van een default of herstructurering.

Wel zijn afspraken gemaakt m.b.t. de informatieverplichting zodat Stichting ZonneDelers in het onvoorziene geval van een faillissement geïnformeerd blijft over de stand van zaken.

## 7. Financiële Analyse

*In beginsel zijn de rente en aflossingsverplichtingen die voortvloeien uit de Zon Obligatielening gedekt uit de kasstromen die samenhangen met de beoogde aanschaf en exploitatie van het Zonnestroomsysteem van Zonnepark vuilstort Farmsum B.V.*

*Het in dit hoofdstuk beschreven overzicht geeft inzicht in het verloop van de kasstromen en de mogelijkheden tot het betalen van de jaarlijkse rentecoupon (de ZonneRente) en aflossing aan de Senior Vreemd Vermogen Projectfinancier en de Zon Obligatiehouders. Onderstaande toelichting geeft inzicht in de belangrijkste aannames en verwachtingen die ten grondslag liggen aan dit overzicht. In Bijlage 4 is een overzicht van de kasstromen opgenomen. Dit overzicht is gebaseerd op verwachtingen en dient niet beschouwd te worden als een uitputtende financiële analyse van de van de Uitgevende Instelling.*

### Algemeen

Om de potentiële Zon Obligatiehouder inzicht te geven in de mate waarin de Uitgevende Instelling aan haar toekomstige rente- en aflossingsverplichtingen kan voldoen is in Bijlage 4 van dit Informatie Memorandum een overzicht van de te verwachten toekomstige kasstromen toegevoegd. Ontvangsten en uitgaven worden toegerekend aan het jaar waarop ze betrekking hebben. Voor het kasstroomoverzicht van Zonnepark Farmsum zijn de volgende aannames gedaan:

### Timing

- Uitgiftedatum (start Zon Obligatielening): 11 september 2021, laatste rente en aflossing op 10 september 2036.
- Eerste productiedatum voor Zon Obligatiehouders: 11 september 2021.
- Afschrijving: Lineaire afschrijving van het Zonnestroomsysteem in 18 jaar.
- Het kasstroomoverzicht wijkt af van de standaard boekjaren omdat jaar 1 correspondeert met het eerste Productiejaar, en niet het eerste kalenderjaar.

### Inkomsten

Het verwachte rendement van de investering in het Zonnestroomsysteem is afhankelijk van een aantal

aannames en prognoses. De belangrijkste aannames en prognoses ten behoeve van de inkomsten van de Uitgevende Instelling zijn hieronder weergegeven.

- De verwachte hoeveelheid te produceren zonnestroom bedraagt 986 kWh/kWp. Dit is omgerekend gemiddeld 374,3 kWh per zonnepaneel en 10.875.291 kWh in zijn totaliteit in het eerste volledige exploitatiejaar. Deze opbrengst verwachting is afgeleid van diverse rekenprogramma's. Om te komen tot een langjarige gemiddelde opbrengst corrigeren we deze verwachte productie vervolgens met een jaarlijkse degradatiefactor van het zonnepaneel van 0,25% per jaar.
- De opgewekte zonnestroom van de zonnepanelen wordt verrekend op basis van een variabele jaarlijkse vergoeding (de PPA met Engie Energie Nederland N.V.). De inkomsten die hieruit voortvloeien zijn een product van de geproduceerde hoeveelheid zonnestroom per jaar en een variabel tarief welke jaarlijks wordt aangepast aan veranderende marktprijzen aangevuld met een vaste opslag.
- Voor de volledige looptijd van de overeenkomst is uitgegaan van een vergoeding die voor de prognose is gebaseerd op de basis energieprijzen en wordt afgeleid van de marktprijs voor elektriciteit (inclusief Garanties van Oorsprong). Voor het eerste jaar is gerekend met een prijs van EUR 43,06,-/MWh wat resulteert in inkomsten van EUR 1.049.509,- in jaar 1.
- Bovenop de verkregen leveringsvergoeding onder de PPA verstrekt de overheid een exploitatiesubsidie; de SDE+ Subsidie. Deze vult de elektriciteitsprijs aan tot het fasebedrag van 11,40 eurocent per kWh (EUR 114,- per MWh) over een periode van 15 (plus 1 jaar banking) jaar op basis van 950 vollasturen per jaar. Hierbij bedraagt het maximale subsidietarief EUR 88,- per MWh welke gebaseerd is op een basisenergieprijs van EUR 26,- per MWh. Dit houdt in dat wanneer de jaargemiddelde marktprijs van elektriciteit voor Zonnestroom daalt tot onder deze minimum basisenergieprijs, voor het deel onder deze minimum basisprijs geen compensatie door de SDE+ Subsidie plaatsvindt. Voor het eerste

productiejaar is uitgegaan van een marktprijs van elektriciteit die gelijk is aan de basis energieprijs van EUR 26,- per MWh, namelijk EUR 26,- per MWh, waarmee een subsidie van 88,- per MWh wordt verkregen.

De factoren die invloed hebben op bovenstaande hypothesen kunnen door de leden van de bestuurs-, leidinggevende of toezichthoudende organen van de Uitgevende Instelling niet worden beïnvloed.

De vermelde 'totale operationele inkomsten' uit het kasstroomoverzicht worden verkregen door de afzonderlijke berekeningen van de exploitatie inkomsten en de SDE subsidie inkomsten bij elkaar op te tellen.

### **Uitgaven**

De jaarlijks terugkerende kosten bestaan uit vaste exploitatiekosten (actieve monitoring, periodieke controle en onderhoud, verzekeringskosten en financiële administratiekosten van de Zon Obligaties) en variabele exploitatiekosten zijnde de financieringskosten en belastingen.

Éénmalige kosten. Dit betreft kosten die eenmalig gemaakt dienen te worden ter zake de uitgifte van de Zon Obligatielening.

Vaste exploitatiekosten. Alle exploitatiekosten zijn geïndexeerd en nemen met 2% per jaar toe. In de financiële prognose zijn onder andere als exploitatiekosten opgenomen:

- Kosten voor de netaansluiting en meetdiensten bedragen EUR 17.754,- op jaarbasis;
- Kosten voor de verzekeringen van het Zonnestroomsysteem tegen (1) onheil van binnen en buiten, (2) bedrijfsonderbreking, (3) opbrengstderving, en (4) aansprakelijkheid bedragen EUR 22.632,- inclusief assurantiebelasting op jaarbasis;
- Onder het beheer vallen taken zoals het beheren van diverse contracten van het Zonnestroomsysteem en het (laten) uitvoeren van de financiële administratie inclusief het laten opstellen van een samenstelverklaring. De jaarlijkse kosten hiervoor bedragen EUR 33.935,- ;
- Kosten voor monitoring, controle en service & onderhoud zijn tezamen begroot op EUR 61.110,-

op jaarbasis. In het eerste jaar is sprake van aanvullende aanloopkosten.

- Huur van de grond is bepaald op EUR 21.000,-.

De factoren die invloed hebben op bovenstaande hypothesen kunnen door de leden van de bestuurs-, leidinggevende of toezichthoudende organen van de Uitgevende Instelling in beperkte mate worden beïnvloed, in die zin dat als gevolg van de door hen te voeren contractuele onderhandelingen de kosten in beperkte mate hoger of lager kunnen uitvallen.

De vermelde 'totale exploitatiekosten' worden verkregen door de afzonderlijke éénmalige, vaste en variabele exploitatiekosten bij elkaar op te tellen.

Belasting. Er wordt uitgegaan van het fiscale regime geldend in 2021 (zie Hoofdstuk 8). In de prognose is gerekend met een vennootschapsbelastingtarief van 15,0% over de eerste EUR 245.000,- aan belastbare winst, en 25,0% hierna. In verband met de overzichtelijkheid is de btw buiten beschouwing gelaten in het kasstroomoverzicht.

De factoren die invloed hebben op bovenstaande hypothese met betrekking tot de belasting kunnen door de leden van de bestuurs-, leidinggevende of toezichthoudende organen van de Uitgevende Instelling in het geheel niet worden beïnvloed.

*De vermelde 'beschikbare kasstroom voor rente en aflossing vreemd vermogen' wordt verkregen door belasting in mindering te brengen op de operationele kasstroom.*

Uitgaven gerelateerd aan financieringsactiviteiten. Naast de exploitatiekosten zijn er kosten met betrekking tot de financieringsactiviteiten. Dit zijn de rente en aflossing op de Senior Vreemd Vermogen Projectfinanciering en de rente en aflossing op de Zon Obligatielening. De financieringslasten op de Senior Vreemd Vermogen Projectfinanciering staan gespecificeerd in hoofdstuk 5. De financieringslasten uit hoofde van de Zon Obligatielening staan gespecificeerd in hoofdstuk 4.

De factoren die invloed hebben op bovenstaande hypothesen kunnen door de leden van de bestuurs-, leidinggevende of toezichthoudende organen van de

Uitgevende Instelling in zeer beperkte mate worden beïnvloed, in die zin dat de tarieven en voorwaarden reeds zijn vastgelegd ten tijde de Uitgifte van de Zon Obligatielening.

#### **Resulterende kasstroom**

De resulterende kasstroom wordt verkregen door de uitgaven gerelateerd aan financieringsactiviteiten in mindering te brengen op de beschikbare kasstroom voor rente en aflossing Vreemd Vermogen. Het resulterende saldo is jaarlijks beschikbaar voor onder andere betaling van dividend.

In het kasstroomoverzicht zijn de dividendbetalingen niet meegenomen. Reden hiervoor is dat deze betalingen zijn achtergesteld aan de betalingen aan de Vreemd Vermogen Projectfinancier en de Zon Obligatiehouders en er voorwaarden zijn verbonden aan de uitbetaling hiervan (zie hieronder). Enkel indien is voldaan aan de voorwaarden zoals genoemd in de kredietfaciliteit ten aanzien van de Vreemd Vermogen Projectfinanciering zal, na schriftelijke toestemming door de bank een dividenduitkering plaats kunnen vinden. Het cumulatieve saldo in het

kasstroomoverzicht is dus ter illustratie. In de praktijk worden wel dividendbetalingen verwacht.

#### **Winstuitkeringsbeleid en liquiditeitsrisico**

Enkel indien de reserves volledig zijn en overige solvabiliteits- en liquiditeitseisen dit toelaten, kunnen vrije kasstromen eventueel als winstdeling worden uitgekeerd aan de Uitgevende Instelling en/of haar aandeelhouder(s). Dit zal altijd gebeuren na expliciete toestemming van de verstrekker van de Senior Vreemd Vermogen Projectfinanciering.

#### **Rendementsberekening Zon Obligatie**

Naast een overzicht van de kasstromen voor Zonnepark vuilstort Farmsum B.V. is ook een overzicht van de kasstromen behorende bij 1 (één) ZonneDeel weergegeven.

Zoals in detail beschreven in Hoofdstuk 4, wordt de ZonneRente van één (1) ZonneDeel vastgesteld op basis  $1/871.560^{\text{ste}}$  ( $1/29.052^{\text{e}} \times 1/30^{\text{e}}$ ) van de totale hoeveelheid opgewekte zonnestroom tijdens de Renteperiode maal de voor die ZonneRente periode geldende Stroomprijs. Er wordt lineair afgelost waarbij de laatste aflossing plaats vindt op de Expiratiedatum.

## 8. Fiscale Informatie

*Wij adviseren de (potentiële) Zon Obligatiehouders om de concrete fiscale gevolgen van het aanschaffen en aanhouden van een Zon Obligatie in zijn of haar specifieke geval af te stemmen met een belastingadviseur omdat denkbaar is dat de fiscale behandeling van een individuele houder van een Zon Obligatie anders is dan in de onderstaande algemene informatie beschreven staat.*

*Deze paragraaf bevat algemene informatie over de Nederlandse fiscale aspecten van het houden van een Zon Obligatie door in Nederland wonende particulieren en vennootschappen, die onder het Nederlandse belastingrecht vallen. Voor particulieren en vennootschappen gelden niet dezelfde belastingen.*

### **Particuliere deelnemer**

Bij een in Nederland wonende particuliere belegger die een Zon Obligatie aanschaf zal de waarde van de Zon Obligatie belast worden in de inkomstenbelasting. Of dit in Box 1 of Box 3 is hangt van uw situatie af:

- In **Box 3** betaalt u belasting over de waarde van uw bezittingen minus uw schulden. Voor iedereen geldt hierbij een heffingsvrij vermogen van EUR 50.000 (samen met een fiscale partner is dit EUR 100.000). Wanneer de waarde van uw bezittingen minus schulden hoger is dan deze vrijstelling, dan zal de waarde van de Zon Obligatie per saldo worden belast. Het effectieve tarief waartegen dit wordt belast is afhankelijk van de schijf waarin uw waarde van de grondslag sparen en beleggen valt.
- De waarde van de Zon Obligatie is gelijk aan de uitstaande nominale waarde van de Zon Obligatie

aan het begin van het jaar (per 1 januari). De concrete hoogte van de betaling van de Rente is voor de fiscale behandeling van de Zon Obligatie in Box 3 niet relevant.

*Een Zon Obligatie wordt (helaas) niet aangemerkt als een groene belegging.*

- **Box 1.** Indien u samenwerkt met anderen in bijvoorbeeld een maatschap of een eenmanszaak, en de Zon Obligatie wordt tot het ondernemingsvermogen van de particuliere Zon Obligatiehouder gerekend of wordt aangemerkt als ‘resultaat uit overige werkzaamheden’, worden de met de Zon Obligatie behaalde resultaten belast als inkomsten uit werk en woning in Box 1. Dit inkomen is belast tegen een progressief tarief van maximaal 49,50% (tarief 2021).
- Bij het uitbetalen van de ZonneRente door de in Nederland gevestigde Zonnepark vuilstort Farmsum B.V. zal geen belasting ingehouden worden. Nederland kent geen heffing op uitbetaalde couponrente.

### **Zakelijke deelnemer**

Indien de Zon Obligatie door een besloten vennootschap (of andere voor de vennootschapsbelasting belastingplichtige entiteit) wordt gehouden zullen de op de Zon Obligatie behaalde resultaten in beginsel belast worden bij de B.V. tegen het vennootschapsbelastingtarief van maximaal 25,0% (tarief 2021) rekening houdend met de financiële positie van de B.V.

## 9. Deelname Zon Obligaties

*Dit hoofdstuk beschrijft de wijze waarop u kunt deelnemen.*

### Deelname

De Inschrijving staat open van **12 juli 2021 12:00** tot en met **6 september 2021 23:59** uur, met dien verstande dat de Uitgevende Instelling de openstelling van de inschrijving vervroegd kan sluiten of juist kan verlengen.

Iedere Nederlandse ingezetene boven de 18 jaar (particulier of bedrijf) kan inschrijven.

De Uitgevende Instelling is vrij in de toewijzing van Zon Obligaties, met dien verstande dat de Uitgevende Instelling zich ervoor zal inspannen te doen wat redelijkerwijs binnen haar macht ligt om Zon Obligaties toe te kennen op volgorde van de datum van inschrijving.

Om zoveel mogelijk geïnteresseerden de mogelijkheid te geven om te investeren in dit project heeft de Uitgevende Instelling besloten de investering per persoon te limiteren tot € 5.000,-.

Het staat de Uitgevende Instelling vrij om zonder opgave van redenen, in afwijking van het voorgaande, aan één of meer gegadigden geen, meer of minder Zon Obligaties toe te wijzen.

### Inschrijving

Een verzoek tot deelname kan online worden gedaan door middel van ondertekening van de Inschrijvingsovereenkomst. De ondertekening vindt plaats middels het uitvoeren van een iDeal betaling per Zon Obligatie conform de instructies vermeld op [www.zonnepanelendelen.nl/project/Farmsum](http://www.zonnepanelendelen.nl/project/Farmsum) en het digitale Inschrijvingsovereenkomst.

Na sluiting van de inschrijfperiode wijst de Uitgevende Instelling de Zon Obligaties toe zoals in dit hoofdstuk beschreven. Uiterlijk op 11 september 2021 worden de bevestigingen van de toewijzingen aan de Zon Obligatiehouders verzonden. Opvolgend vindt de Uitgifte plaats, eveneens op 11 september 2021. Deze handelingen zullen worden vastgelegd middels een

bestuursbesluit van de Uitgevende Instelling. De Zon Obligatiehouders worden van de toewijzing van de Zon Obligaties in kennis gesteld middels een elektronische bevestiging (e-mail) van de Trustee.

Ook geïnteresseerden die door overschrijving geen Zon Obligaties krijgen toegewezen, krijgen hiervan bericht. Zo spoedig mogelijk na de uitgiftedatum, doch uiterlijk op 11 september 2021, zal de Uitgevende Instelling op de website, [www.zonnepanelendelen.nl/project/Farmsum](http://www.zonnepanelendelen.nl/project/Farmsum), bekend maken hoeveel Zon Obligaties er daadwerkelijk zijn uitgegeven.

### Betaling

Het te betalen bedrag is EUR 25,00 per Zon Obligatie; er worden geen emissiekosten in rekening gebracht. Deze betaling geschiedt direct tijdens de inschrijving via een iDEAL betaling. Dit bedrag wordt ondergebracht bij de Stichting Derdengeldenrekening van Buckaroo, de betalingspartner van Zonnepanelendelen B.V., tot de dag dat de Zon Obligatielening aanvangt en u als inschrijver een bevestiging van de toewijzing heeft ontvangen.

Na acceptatie van de inschrijving op de Zon Obligatielening ontvangt de inschrijver schriftelijk een bevestiging van de toewijzing en wordt het bedrag van Stichting Derdengeldenrekening Buckaroo overgeschreven naar de rekening van Zonnepark vuilstort Farmsum B.V., gelijktijdig met de uitgifte van de Zon Obligatie. Indien de inschrijver wel een betaling heeft verricht, maar geen toewijzing ontvangt, dan zal het totaal betaalde bedrag van EUR 25,00 per Zon Obligatie binnen vijf (5) werkdagen na 11 september 2021 worden teruggestort op het bankrekeningnummer waarvan de oorspronkelijke betaling werd gedaan. Er zal geen rente worden vergoed over het teruggestorte bedrag.

**Let op!** Indien het verschuldigde inlegbedrag voor een Zon Obligatie niet voor 11 september 2021 op de door Zonnepanelendelen B.V. hiertoe aangewezen Stichting derdengelden rekening (zoals vermeld in de Inschrijvingsovereenkomst) is ontvangen, dan behoudt de Uitgevende Instelling zich het recht voor



om zonder opgave van redenen de reeds gedane toewijzing in te trekken. ZonnepanelenDelen of de Uitgevende Instelling aanvaarden geen enkele

aansprakelijkheid voor enig verlies of schade die een gegadigde daardoor lijdt.

# Bijlage 1 - Definities

In dit Informatie Memorandum, inclusief de bijlagen, zullen de na te melden woorden de volgende betekenis hebben, tenzij duidelijk anders aangegeven.

Aanbieding	Het aanbod tot inschrijving op de Zon Obligatielening zoals beschreven in dit Informatie Memorandum.
Achterstellingsakte	Overeenkomst waarin de rechten en plichten van de Zon Obligatiehouders jegens de Senior Vreemd Vermogen Projectfinancier zijn vastgelegd.
AFM	Autoriteit Financiële Markten
AFM Informatiedocument	Het op grond van artikel 53 lid 4 sub b verplicht gestelde informatiedocument in het kader van een vrijgestelde aanbieding van effecten.
ING Bank	ING Bank N.V.
ENDEX Index, of Markttarief	Een tarief dat wordt afgeleid van de ICE ENDEX data op basis van een 12-0-12 strategie en de base, end of day prijzen. Dit komt neer op een rekenkundig gemiddelde van alle Endex noteringen (end of day, baseprice) van alle handelsdagen 12 maanden volgend op de eerste dag van iedere Renteperiode van de Zon Obligatielening. De ICE ENDEX is de handelsplaats voor energie (elektriciteit en gas) gericht op lange termijn prijzen ('futures'). Zie ook <a href="https://www.theice.com/endex">https://www.theice.com/endex</a>
Engie	ENGIE Nederland Retail B.V.
ESCo	Afkorting voor Energy Service Company. In dit verband de Uitgevende Instelling.
Hoofdsom	De oorspronkelijke of initiële schuld van de Zon Obligatielening.
Informatie Memorandum	Dit document d.d.08-07-2021 samen met de daarbij behorende bijlagen.
Inschrijvingsovereenkomst	De overeenkomst waarmee op één of meerdere Zon Obligaties kan worden ingeschreven.
IRR	Internal Rate of Return (IRR) of effectief rendement is een getal, meestal uitgedrukt als percentage, dat het netto rendement van de investeringen in een project weergeeft.
Klantopslag	Een opslag van 1,21 eurocent per kWh op de Stroomprijs voor Zon Obligatiehouders die ten tijde van de ZonneRente betaling geregistreerd staan als een klant van ENGIE.
Obligatievoorwaarden	De voorwaarden van de in dit Informatie Memorandum beschreven Zon Obligatielening.
Overdrachtsakte	Overeenkomst waarin de voorwaarden zijn vastgelegd tussen een Zon Obligatiehouder (de verkoper) die zijn Zon Obligatie(s) overdraagt aan een (nieuwe) Zon Obligatiehouder (de verkrijger)
Performance Ratio (Garantie)	De verhouding tussen de gemeten en de theoretisch maximaal mogelijke Productie.
PPA	Power Purchase Agreement. De leveringsovereenkomst ten behoeve van de opgewekte zonnestroom.
Productie	Door het Zonnestroomsysteem gegenereerde hoeveelheid elektriciteit zoals geregistreerd door 1 (of meer) gecertificeerde Bruto-productiemeters.
Renteperiode	Periode van de 12 maanden ingaande op de datum van Uitgifte van de Zon Obligatielening waarover ZonneRente verschuldigd is aan de houders van de Zon Obligaties.
Stroomprijs	Tarief dat aan het begin van iedere Renteperiode wordt vastgesteld en de som is van (a) een vaste opslag van EUR 10,70 /MWh en (b) de ENDEX Index. Deze prijs zal jaarlijks beschikbaar worden gemaakt door de Uitgevende Instelling.

Senior Projectfinancier	Vreemd Vermogen	Vreemd Vermogen	Verstrekker van de Senior Vreemd Vermogen Projectfinanciering, in dit geval ING Bank.
Senior Projectfinanciering	Vreemd Vermogen	Vreemd Vermogen	De financiering verstrekt door de Senior Vreemd Vermogen Projectfinancier. De financiering is gebaseerd op enkel de terugbetaalcapaciteit van de kasstromen die voortvloeien uit het Zonnestroomsysteem. Deze financiering loopt het minste risico gegeven het feit dat deze de hoogste rang heeft in de kaswaterafval en/of hoogste rang in de zekerheden heeft.
Uitgevende Instelling			Zonnepark vuilstort Farmsum B.V. gevestigd aan de Emmasingel 4 in Groningen.
Wft			Wet op het financieel toezicht
ZonneDeel			Andere naam voor een Zon Obligatie.
Zon Obligatielening			Het totaal van de door de Uitgevende Instelling uitgegeven Zon Obligaties met een totale nominale waarde van maximaal <b>EUR 150.000,-</b> .
Zon Obligatie(s)			Een door de Uitgevende Instelling uitgegeven en op naam gestelde vordering, met een nominale waarde van EUR 25,00 waaraan de rechten zijn verbonden als uiteengezet in de voorwaarden verbonden aan de Zon Obligaties zoals opgenomen in de Obligatievoorwaarden.
Zon Obligatiehouder			Houder van een Zon Obligatie met inachtneming van de inschrijfprocedure zoals uiteengezet in Hoofdstuk 9. Deelname Zon Obligaties.
ZonneRente			De jaarlijkse variabele rentecoupon die elk van de Zon Obligaties draagt over hun uitstaande Hoofdsom, met ingang van de Uitgiftedatum tot aan de Expiratiedatum, afhankelijk van, en gelijk aan $1/871.560^{ste}$ van de totale opgewekte zonnestroom tijdens de Renteperiode maal de voor de Renteperiode geldende Stroomprijs.
Zonnestroomsysteem			Een fotovoltaïsch zonne-energiesysteem met een vermogen van <b>11.620,80 kWp</b> , bestaande uit 29.052 zonnepanelen van 400 Wp elk, van het merk JA Solar, Jollywood of gelijkwaardig, met inbegrip van omvormers van het merk Huawei, montage materiaal en bijbehorende kabels en verbindingen, gelegen nabij Warvenweg 15, 9936 TG, Farmsum.

## Bijlage 2 – Overzicht van belangrijke data

Start inschrijvingsperiode	12 juli 2021	
Einde inschrijvingsperiode	6 september 2021	+ 56 dagen na Start inschrijfperiode
Toewijzing	11 september 2021	+ 5 dagen na einde inschrijvingsperiode
Bekendmaking # Zon Obligaties	11 september 2021	+ 5 dagen na einde inschrijvingsperiode
Uitgifte datum	11 september 2021	+ 5 dagen na einde inschrijvingsperiode
Aanvang ZonneRente periode	11 september 2021	Gelijktijdig met de Uitgifte datum
Einde ZonneRente periode	10 september van enig jaar	+ 364 dagen
Uitbetaling 1e ZonneRente jaar 1	1 oktober 2022	+ 12 maanden en 21 dagen na de Uitgiftedatum.
Uitbetaling ZonneRente jaar 2 tm/ 15	1 oktober van enig jaar	+ 21 dagen na verloop Renteperiode
Expiratiedatum	10 september 2036	+ 15 jaar na Uitgifte datum
Start 1e productiejaar	11 september 2021	Gelijktijdig met de Uitgifte datum
Einde 1e productiejaar	10 september	+ 364 dagen
Verwachte startdatum productie	11 september 2021	+ 0 weken na Uitgifte datum

# Bijlage 3 - Technische specificaties PV-installatie

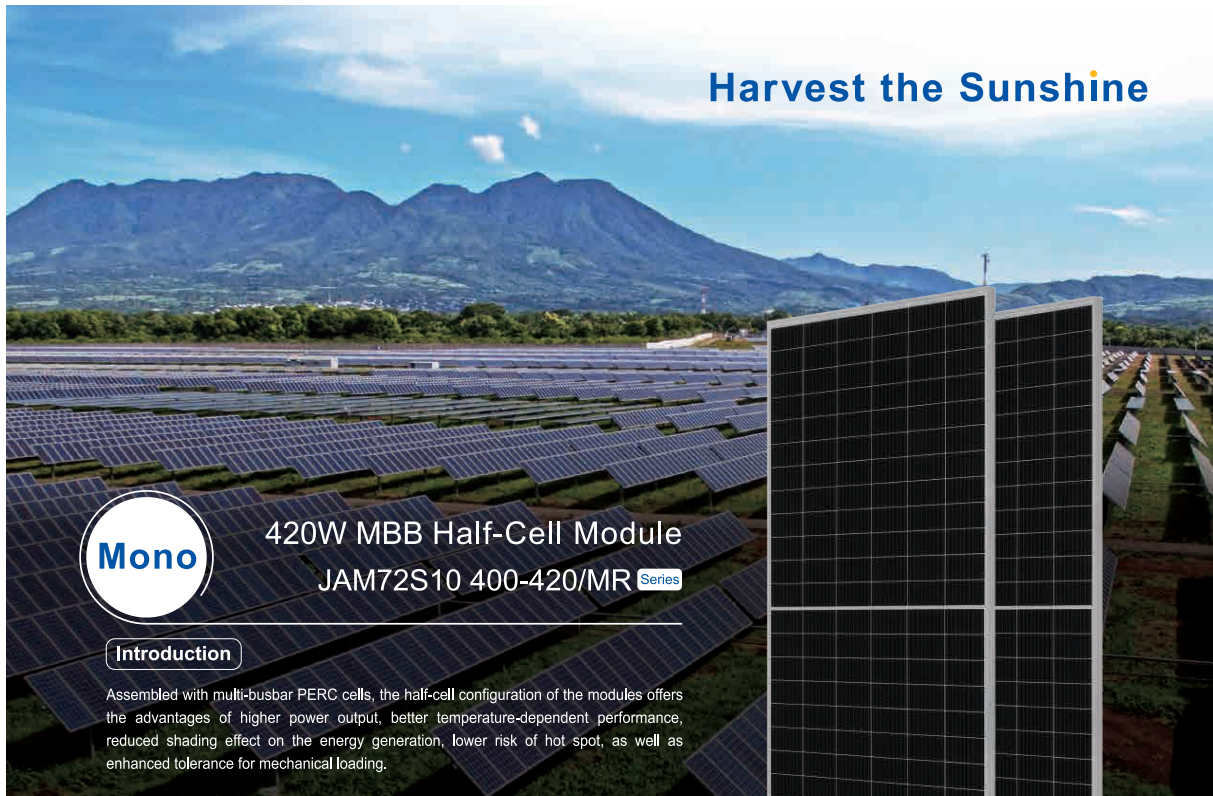

420W MBB Half-Cell Module  
JAM72S10 400-420/MR Series

### Introduction

Assembled with multi-busbar PERC cells, the half-cell configuration of the modules offers the advantages of higher power output, better temperature-dependent performance, reduced shading effect on the energy generation, lower risk of hot spot, as well as enhanced tolerance for mechanical loading.



Higher output power



Lower LCOE



Less shading and lower resistive loss



Better mechanical loading tolerance

### Superior Warranty

- 12-year product warranty
- 25-year linear power output warranty

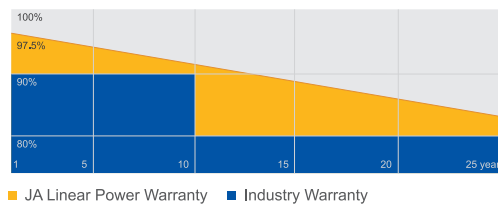

### Comprehensive Certificates

- IEC 61215, IEC 61730
- ISO 9001: 2015 Quality management systems
- ISO 14001: 2015 Environmental management systems
- OHSAS 18001: 2007 Occupational health and safety management systems
- IEC TS 62941: 2016 Terrestrial photovoltaic (PV) modules – Guidelines for increased confidence in PV module design qualification and type approval



**JASOLAR**

[www.jasolar.com](http://www.jasolar.com)

Specifications subject to technical changes and tests. JA Solar reserves the right of final interpretation.



**MECHANICAL DIAGRAMS**

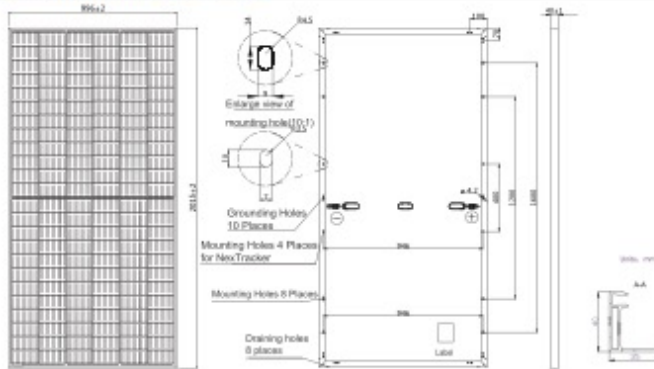

Remark: customized frame color and cable length available upon request

**SPECIFICATIONS**

Cell	Mono
Weight	22.7kg±3%
Dimensions	2015±2mm×996±2mm×40±1mm
Cable Cross Section Size	4mm <sup>2</sup>
No. of cells	144 (6×24)
Junction Box	IP68, 3 diodes
Connector	QC 4.10(1000V) QC 4.10-35(1500V)
Cable Length (including Connector)	Portrait: 300mm(+)+400mm(-); Landscape: 1200mm(+)+1200mm(-)
Packaging Configuration	27 Per Pallet

**ELECTRICAL PARAMETERS AT STC**

TYPE	JAM72S10-400/MR	JAM72S10-405/MR	JAM72S10-410/MR	JAM72S10-415/MR	JAM72S10-420/MR
Rated Maximum Power(Pmax) [W]	400	405	410	415	420
Open Circuit Voltage(Voc) [V]	49.58	49.86	50.12	50.41	50.70
Maximum Power Voltage(Vmp) [V]	41.33	41.60	41.88	42.18	42.47
Short Circuit Current(Isc) [A]	10.33	10.39	10.45	10.51	10.56
Maximum Power Current(Imp) [A]	9.68	9.74	9.79	9.84	9.89
Module Efficiency [%]	19.9	20.2	20.4	20.7	20.9
Power Tolerance	0→+5W				
Temperature Coefficient of Isc(α <sub>Isc</sub> )	+0.044%/°C				
Temperature Coefficient of Voc(β <sub>Voc</sub> )	-0.272%/°C				
Temperature Coefficient of Pmax(γ <sub>Pmp</sub> )	-0.350%/°C				
STC	Irradiance 1000W/m <sup>2</sup> , cell temperature 25°C, AM1.5G				

Remark: Electrical data in this catalog do not refer to a single module and they are not part of the offer. They only serve for comparison among different module types.  
\*For NexTracker installations static loading performance: front load measures 2400Pa, while back load measures 2400Pa.

**ELECTRICAL PARAMETERS AT NOCT**

TYPE	JAM72S10-400/MR	JAM72S10-405/MR	JAM72S10-410/MR	JAM72S10-415/MR	JAM72S10-420/MR	OPERATING CONDITIONS	
Rated Max Power(Pmax) [W]	302	306	310	314	318	Maximum System Voltage	1000V/1500V DC(IEC)
Open Circuit Voltage(Voc) [V]	46.41	46.65	46.91	47.16	47.38	Operating Temperature	-40°C→+85°C
Max Power Voltage(Vmp) [V]	38.65	38.90	39.16	39.41	39.60	Maximum Series Fuse	20A
Short Circuit Current(Isc) [A]	8.25	8.31	8.36	8.41	8.46	Maximum Static Load,Front*	5400Pa
Max Power Current(Imp) [A]	7.81	7.87	7.92	7.97	8.03	Maximum Static Load,Back*	2400Pa
NOCT	Irradiance 800W/m <sup>2</sup> , ambient temperature 20°C, wind speed 1m/s, AM1.5G					NOCT	45±2°C
						Safety Class	Glass E

**CHARACTERISTICS**

Current-Voltage Curve JAM72S10-405/MR

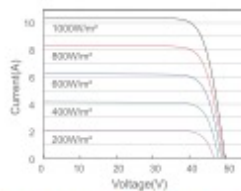

Power-Voltage Curve JAM72S10-405/MR

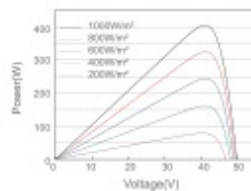

Current-Voltage Curve JAM72S10-405/MR

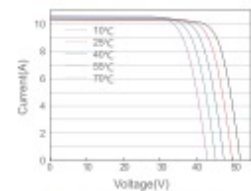

# SUN2000-185KTL-H1 Smart String Inverter



  
9  
MPP Trackers

  
>99.0%  
Max. Efficiency

  
String-level  
Management

  
Smart I-V Curve  
Diagnosis Supported

  
MBUS  
Supported

  
Fuse Free  
Design

  
Surge Arresters for  
DC & AC

  
IP66  
Protection

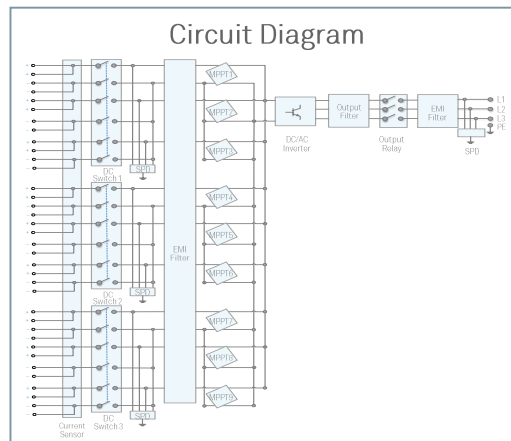
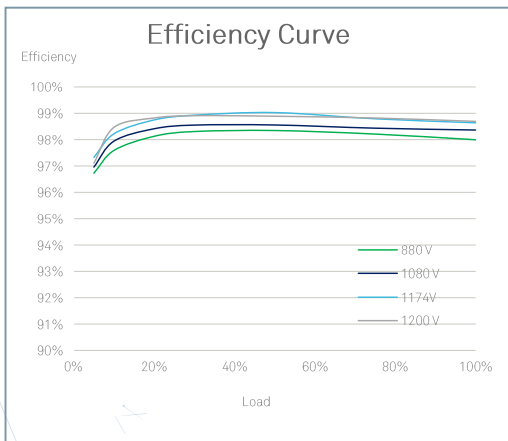

SOLAR.HUAWEI.COM

## Technical Specifications

Efficiency	
Max. Efficiency	99.03%
European Efficiency	98.69%
Input	
Max. Input Voltage	1,500 V
Max. Current per MPPT	26 A
Max. Short Circuit Current per MPPT	40 A
Start Voltage	550 V
MPPT Operating Voltage Range	500 V ~ 1,500 V
Nominal Input Voltage	1,080 V
Number of Inputs	18
Number of MPP Trackers	9
Output	
Nominal AC Active Power	175,000 W @40°C, 168,000 W @45°C, 150,000 W @50°C
Max. AC Apparent Power	185,000VA
Max. AC Active Power (cosφ=1)	185,000W
Nominal Output Voltage	800 V, 3W + PE
Rated AC Grid Frequency	50 Hz / 60 Hz
Nominal Output Current	126.3 A @40°C, 121.3 A @45°C, 108.3 A @50°C
Max. Output Current	134.9 A
Adjustable Power Factor Range	0.8 LG ... 0.8 LD
Max. Total Harmonic Distortion	< 3%
Protection	
Input-side Disconnection Device	Yes
Anti-islanding Protection	Yes
AC Overcurrent Protection	Yes
DC Reverse-polarity Protection	Yes
PV-array String Fault Monitoring	Yes
DC Surge Arrester	Type II
AC Surge Arrester	Type II
DC Insulation Resistance Detection	Yes
Residual Current Monitoring Unit	Yes
Communication	
Display	LED Indicators, Bluetooth/WLAN + APP
USB	Yes
MBUS	Yes
RS485	Yes
General	
Dimensions (W x H x D)	1,035 x 700 x 365 mm (40.7 x 27.6 x 14.4 inch)
Weight (with mounting plate)	84 kg (185.2lb.)
Operating Temperature Range	-25°C ~ 60°C (-13°F ~ 140°F)
Cooling Method	Smart Air Cooling
Max. Operating Altitude without Derating	4,000 m (13,123 ft.)
Relative Humidity	0 ~ 100%
DC Connector	Staubli MC4 EVO2
AC Connector	Waterproof Connector + OT/DT Terminal
Protection Degree	IP66
Topology	Transformerless
Standard Compliance (more available upon request)	
Certificate	EN 62109-1/-2, IEC 62109-1/-2, EN 50530, IEC 62116, IEC 60068, IEC 61683
Grid Code	IEC 61727, P.O. 12.3, RD 1699, RD 661, RD 413, RD 1565, RD 1663, UNE 206007-1, UNE 206006



# Bijlage 4 – Kasstroomoverzicht Zonnepark Farmsum

CASH FLOW		P-50														
Year	1	2	3	4	5	6	7	8	9	10	11	12	13	14	15	
Produced MWh	10.875	11.434	11.406	11.377	11.349	11.320	11.292	11.264	11.235	11.207	11.179	11.151	11.124	11.096	11.068	
Income SDE+	765.620	973.767	977.953	977.953	977.953	977.953	977.953	977.953	977.953	977.953	977.953	977.953	977.953	977.953	977.953	
Income OVD's	0	0	0	0	0	0	0	0	0	0	0	0	0	0	0	
Income current PPA	283.889	298.476	297.730	296.985	296.243	295.502	294.763	294.027	293.291	292.558	291.827	291.097	290.370	289.644	288.919	
<b>PROCEEDS</b>	<b>1.049.509</b>	<b>1.272.243</b>	<b>1.275.682</b>	<b>1.274.938</b>	<b>1.274.196</b>	<b>1.273.455</b>	<b>1.272.716</b>	<b>1.271.979</b>	<b>1.271.244</b>	<b>1.270.511</b>	<b>1.269.780</b>	<b>1.269.050</b>	<b>1.268.322</b>	<b>1.267.596</b>	<b>1.266.872</b>	
Costs of grid	17.754	18.109	18.471	18.840	19.217	19.601	19.993	20.393	20.801	21.217	21.641	22.074	22.516	22.966	23.425	
Lease	21.000	21.000	21.000	21.000	21.000	21.000	21.000	21.000	21.000	21.000	21.000	21.000	21.000	21.000	21.000	
Insurance	22.632	23.094	23.546	24.017	24.497	24.987	25.487	25.997	26.517	27.047	27.588	28.140	28.703	29.277	29.862	
Asset management services (TCAM)	19.600	19.992	20.392	20.800	21.216	21.640	22.073	22.514	22.965	23.424	23.892	24.370	24.858	25.355	25.862	
Costs of admin (TCAM)	14.335	14.622	14.914	15.212	15.517	15.827	16.144	16.466	16.796	17.132	17.474	17.824	18.180	18.544	18.915	
Management and Admin Total	33.935	34.614	35.306	36.012	36.732	37.467	38.216	38.981	39.760	40.555	41.367	42.194	43.038	43.899	44.777	
Maintenance reserve account	145.000	145.000	0	0	26.960	26.960	26.960	26.960	26.960	26.960	26.960	26.960	26.960	26.960	-290.000	
Maintenance (O&M)	49.760	50.735	51.771	52.806	53.862	54.939	56.038	57.159	58.302	59.468	60.657	61.871	63.108	64.370	65.658	
Real estate and water tax	51.781	46.548	42.419	38.177	34.007	30.493	27.021	23.779	20.753	17.950	15.300	12.852	10.576	8.460	6.122	
Costs of Nazorg	40.000	40.000	40.000	40.000	40.000	40.000	40.000	40.000	40.000	40.000	40.000	40.000	40.000	40.000	40.000	
Other costs	10.000	50.000	50.004	50.012	50.024	51.041	51.262	51.487	51.717	51.951	52.190	52.434	52.682	52.936	53.195	
Public bonds costs	1.350	1.377	1.405	1.433	1.461	1.491	1.520	1.551	1.582	1.613	1.646	1.679	1.712	1.746	1.781	
Other operational expenses	297.891	334.281	381.998	431.028	480.315	529.824	579.562	629.539	679.764	730.337	781.257	832.522	884.141	936.013	988.234	
<b>OPEX COSTS</b>	<b>392.212</b>	<b>431.687</b>	<b>484.311</b>	<b>538.897</b>	<b>594.761</b>	<b>651.979</b>	<b>710.568</b>	<b>770.539</b>	<b>830.992</b>	<b>891.927</b>	<b>953.344</b>	<b>1.015.253</b>	<b>1.077.663</b>	<b>1.140.573</b>	<b>1.204.082</b>	
-20%	19%	19%	19%	19%	23%	23%	23%	23%	23%	23%	23%	23%	23%	23%	23%	
<b>PROJECT CASHFLOW</b>	<b>656.298</b>	<b>841.156</b>	<b>991.361</b>	<b>992.041</b>	<b>965.434</b>	<b>965.476</b>	<b>965.218</b>	<b>964.673</b>	<b>963.853</b>	<b>962.769</b>	<b>961.430</b>	<b>959.847</b>	<b>958.028</b>	<b>955.982</b>	<b>1.265.052</b>	
<b>PROJECT IRR (pre tax)</b>																
Senior loan repayment	285.862	583.448	583.448	583.448	583.448	583.448	583.448	583.448	583.448	583.448	583.448	583.448	583.448	583.448	583.448	
Senior interest payments	121.338	117.960	109.302	100.644	91.987	83.329	74.672	66.014	57.357	48.699	39.941	31.183	22.425	13.667	4.909	
Collateral Letter of Credit	0	0	0	0	0	0	0	0	0	0	0	0	0	0	0	
Cost letter of Credit	0	0	0	0	0	0	0	0	0	0	0	0	0	0	0	
Junior loan repayment	10.000	10.000	10.000	10.000	10.000	10.000	10.000	10.000	10.000	10.000	10.000	10.000	10.000	10.000	10.000	
Junior interest repayments	4.191	4.181	4.170	4.160	4.149	4.139	4.129	4.118	4.108	4.097	4.087	4.076	4.066	4.055	4.045	
Debt service facility	3.540	3.540	3.540	3.540	3.540	3.540	3.540	3.540	3.540	3.540	3.540	3.540	3.540	3.540	3.540	
<b>DEBT SERVICE</b>	<b>424.931</b>	<b>719.129</b>	<b>710.461</b>	<b>701.793</b>	<b>693.125</b>	<b>684.457</b>	<b>675.788</b>	<b>667.120</b>	<b>658.452</b>	<b>649.784</b>	<b>641.116</b>	<b>632.448</b>	<b>623.780</b>	<b>615.112</b>	<b>606.444</b>	
Tax on equity earnings	0	0	0	0	0	0	0	0	0	0	0	0	0	0	0	
<b>Cashflow before distribution</b>	<b>231.366</b>	<b>122.027</b>	<b>280.901</b>	<b>290.248</b>	<b>272.310</b>	<b>281.019</b>	<b>289.429</b>	<b>297.553</b>	<b>305.401</b>	<b>312.984</b>	<b>302.069</b>	<b>313.098</b>	<b>323.892</b>	<b>334.499</b>	<b>660.143</b>	
DSCR - bank	1,61	1,20	1,43	1,45	1,43	1,45	1,47	1,49	1,50	1,52	1,50	1,53	1,55	1,58	2,15	

# Berekening ZonneRente

## RENDERING 2 ZONNEPV (ZONNEN) VIA ZONNEPANELLENDIENST

Periode	0	1	2	3	4	5	6	7	8	9	10	11	12	13	14	15
Verwachte totale productie zonnestroom (kWh)	184	12,48	12,45	12,42	12,38	12,35	12,32	12,29	12,26	12,23	12,20	12,17	12,13	12,10	12,07	12,04
Verwachte gemiddelde jaarproductie zonnestroom (kWh)	12,26															
<b>Zonne-Rente &amp; rendement via ZonnepanelenDienst</b>																
12-0-12 Einde	-	0,043	0,043	0,043	0,043	0,043	0,043	0,043	0,043	0,043	0,043	0,043	0,043	0,043	0,043	0,043
Yield ratio	-	0,011	0,011	0,011	0,011	0,011	0,011	0,011	0,011	0,011	0,011	0,011	0,011	0,011	0,011	0,011
Totale opbrengst van ZonnepanelenDienst	-	0,054	0,054	0,054	0,054	0,054	0,054	0,054	0,054	0,054	0,054	0,054	0,054	0,054	0,054	0,054
Jaarlijkse Zonnerente per deel (EUR) end CAP/FLOOR	-	0,67	0,67	0,67	0,67	0,66	0,66	0,66	0,66	0,66	0,66	0,66	0,65	0,65	0,65	0,65
Jaarlijkse rendement (%)	-	2,7%	2,9%	3,1%	3,3%	3,6%	4,0%	4,4%	4,9%	5,0%	6,0%	7,1%	9,8%	13,0%	19,5%	38,9%
Gemiddeld rendement (IRR %)		<b>4,5%</b>														
Aflossing	25,00	1,67	1,67	1,67	1,67	1,67	1,67	1,67	1,67	1,67	1,67	1,67	1,67	1,67	1,67	1,67
<b>Zonnedel overzicht</b>																
Aankoop zonnedel																
Zonne-rente		0,67	0,67	0,67	0,67	0,66	0,66	0,66	0,66	0,66	0,66	0,65	0,65	0,65	0,65	0,65
Aflossing		1,67	1,67	1,67	1,67	1,67	1,67	1,67	1,67	1,67	1,67	1,67	1,67	1,67	1,67	1,67
Total (per jaar)	-25,00	2,34	2,34	2,33	2,33	2,33	2,33	2,33	2,32	2,32	2,31	2,31	2,30	2,29	2,28	2,27
Total (totaal)		2,34	4,67	7,01	9,34	11,67	14,00	16,33	18,66	20,98	23,31	25,63	27,95	30,27	32,58	34,90

## RENDERING 2 ZONNEPV (ZONNEN) VOOR ENKELE KLANTEN

Periode	0	1	2	3	4	5	6	7	8	9	10	11	12	13	14	15
Verwachte totale productie zonnestroom (kWh)	184	12,48	12,45	12,42	12,38	12,35	12,32	12,29	12,26	12,23	12,20	12,17	12,13	12,10	12,07	12,04
Verwachte gemiddelde jaarproductie zonnestroom (kWh)	12,26															
<b>Zonne-rente &amp; rendement voor Enkele Klant:</b>																
12-0-12 Einde	-	0,054	0,054	0,054	0,054	0,054	0,054	0,054	0,054	0,054	0,054	0,054	0,054	0,054	0,054	0,054
Yield ratio	-	0,012	0,012	0,012	0,012	0,012	0,012	0,012	0,012	0,012	0,012	0,012	0,012	0,012	0,012	0,012
Totale opbrengst van ZonnepanelenDienst	-	0,066	0,066	0,066	0,066	0,066	0,066	0,066	0,066	0,066	0,066	0,066	0,066	0,066	0,066	0,066
Stroomwaarde per jaar (EUR)	-	0,82	0,82	0,82	0,82	0,81	0,81	0,81	0,81	0,81	0,80	0,80	0,80	0,80	0,80	0,79
Jaarlijkse rendement (%)	-	3,3%	3,5%	3,8%	4,1%	4,4%	4,9%	5,4%	6,0%	6,1%	7,1%	8,2%	11,0%	14,0%	21,9%	47,0%
Gemiddeld rendement (IRR %)		<b>5,4%</b>														
Aflossing	25,00	1,67	1,67	1,67	1,67	1,67	1,67	1,67	1,67	1,67	1,67	1,67	1,67	1,67	1,67	1,67
<b>Zonnedel overzicht</b>																
Aankoop zonnedel																
Zonne-rente		0,82	0,82	0,82	0,82	0,81	0,81	0,81	0,81	0,81	0,80	0,80	0,80	0,80	0,80	0,79
Aflossing		1,67	1,67	1,67	1,67	1,67	1,67	1,67	1,67	1,67	1,67	1,67	1,67	1,67	1,67	1,67
Total (per jaar)	-25,00	2,49	2,49	2,49	2,48	2,48	2,48	2,48	2,47	2,47	2,47	2,47	2,46	2,46	2,46	2,46
Total (totaal)		2,49	4,98	7,46	9,94	12,43	14,90	17,38	19,86	22,33	24,80	27,27	29,73	32,20	34,66	37,12

## OPVOLGING

Verwachte productie (kWh/yr)

886  
936

Productie zonnestroom

Conversiecoëfficiënt	886	936	986	1036	1086
3,0%	3,9%	3,9%	3,9%	3,9%	3,9%
3,5%	4,2%	4,2%	4,2%	4,2%	4,2%
4,0%	4,5%	4,5%	4,5%	4,5%	4,5%
4,5%	4,6%	4,6%	4,6%	4,6%	4,6%
5,0%	4,7%	4,7%	4,7%	4,7%	4,7%
5,5%	4,8%	4,8%	4,8%	4,8%	4,8%
6,0%	4,9%	4,9%	4,9%	4,9%	4,9%
6,5%	5,0%	5,0%	5,0%	5,0%	5,0%
7,0%	5,1%	5,1%	5,1%	5,1%	5,1%

TABEL 1: RENDERINGVERWACHTINGEN VAN ZONNEPANELENDIENST

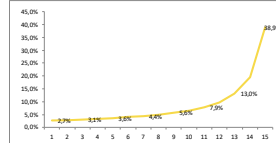

Productie zonnestroom

Conversiecoëfficiënt	886	936	986	1036	1086
3,0%	4,9%	4,9%	4,9%	4,9%	4,9%
3,5%	5,1%	5,1%	5,1%	5,1%	5,1%
4,0%	5,4%	5,4%	5,4%	5,4%	5,4%
4,5%	5,5%	5,5%	5,5%	5,5%	5,5%
5,0%	5,6%	5,6%	5,6%	5,6%	5,6%
5,5%	5,7%	5,7%	5,7%	5,7%	5,7%
6,0%	5,8%	5,8%	5,8%	5,8%	5,8%
6,5%	5,9%	5,9%	5,9%	5,9%	5,9%
7,0%	6,0%	6,0%	6,0%	6,0%	6,0%

TABEL 2: RENDERINGVERWACHTINGEN VOOR KLANTEN VAN ENKELE KLANTEN



# Bijlage 5 - Statuten Stichting Zonedelers

## 1. BEGRIPSBEPALINGEN

### 1.1 In deze statuten wordt verstaan onder:

**Bestuur:** betekent het bestuur van de Stichting;

**Schriftelijk:** betekent bij brief, telefax of e-mail, of bij boodschap die via een ander gangbaar communicatiemiddel wordt overgebracht en op schrift kan worden ontvangen, mits de identiteit van de verzender met afdoende zekerheid kan worden vastgesteld;

**Uitgevende Instelling:** iedere overeenkomstig het bepaalde in artikel 5.2 aangewezen Uitgevende Instelling (in dit geval Zonnepark vuilstort Farmsum B.V., een besloten vennootschap met beperkte aansprakelijkheid met zetel in Groningen en kantoorhoudende te Emmasingel 4, 9726 AH Groningen);

**Vergadering van Zon Obligatiehouders:** betekent de vergadering van houders van Zon Obligaties als bedoeld in artikel 9 van deze statuten;

**Zon Obligatiehouders:** betekent houders van één of meer Zon Obligaties;

**Zon Obligaties:** betekent obligaties uitgegeven door een Uitgevende Instelling elk met een nominale waarde van vijftieng euro (EUR 25,00), of zodanige andere nominale waarde als bepaald bij de uitgifte van de betreffende Zon Obligaties.

## 2. NAAM EN ZETEL

2.1 De Stichting draagt de naam: Stichting Zonedelers.

2.2 De Stichting heeft haar zetel in de gemeente Amsterdam.

## 3. DOEL

De Stichting heeft ten doel:

a het naar eigen inzicht behartigen van de belangen van de Zon Obligatiehouders, met inachtneming van de op de genoemde Zon Obligaties toepasselijke voorwaarden;

b het uitoefenen van alle aan de Zon Obligaties verbonden rechten, waaronder begrepen het uitoefenen van stemrechten op de Zon Obligaties, in het belang van de Zon Obligatiehouders;

c het beheren en administreren van de Zon Obligaties, waaronder begrepen het registreren en informeren van Zon Obligatiehouders;

d het houden van zekerheden ten behoeve van de Zon Obligatiehouders en het uitoefenen van rechten verbonden aan genoemde zekerheden;

en al hetgeen met het vorenstaande verband houdt of daartoe bevorderlijk kan zijn, alles in de ruimste zin van het woord.

## 4. BESTUUR: SAMENSTELLING, BENOEMING, DEFUNGEREN

4.1 Het bestuur van de Stichting bestaat uit een door het bestuur vast te stellen aantal van één of meer natuurlijke personen of rechtspersonen. Een niet voltallig bestuur behoudt zijn bevoegdheden.

4.2 Bestuurders worden benoemd door het bestuur. In ontstane vacatures wordt zo spoedig mogelijk voorzien.

4.3 Indien het bestuur uit meer dan één persoon bestaat, wijst het uit zijn midden een voorzitter aan en kan het voorts uit zijn midden een secretaris benoemen.

4.4 Een bestuurder defungeert:

a door zijn overlijden, in geval van een bestuurder-natuurlijk persoon, of door zijn ontbinding, in geval van een bestuurder-rechtspersoon;

b door zijn aftreden;

c doordat hij failliet wordt verklaard, surseance van betaling aanvraagt of verzoekt om toepassing van

de schuldsaneringsregeling als bedoeld in de Faillissementswet;

d door zijn ondercuratelestelling, alsmede door een rechterlijke beslissing waarbij een bewind over één of meer van zijn goederen wordt ingesteld;

e door zijn ontslag, verleend door de rechtbank in de gevallen in de wet voorzien;

f door zijn ontslag verleend door het bestuur.

4.5 Iedere bestuurder kan te allen tijde door het bestuur worden geschorst.

4.6 Een schorsing van een bestuurder kan één of meer malen worden verlengd, maar kan in totaal niet langer duren dan drie maanden. Is na verloop van die tijd geen beslissing genomen omtrent de opheffing van de schorsing of over ontslag, dan eindigt de schorsing.

## 5. BESTUUR: TAKEN EN BEVOEGDHEDEN

5.1 Het bestuur is belast met het besturen van de Stichting.

5.2 Het bestuur is bevoegd om andere rechtspersonen of personenvennootschappen aan te wijzen als Uitgevende Instelling bij besluit genomen met ten minste twee derden van de uitgebrachte stemmen in een vergadering waarin ten minste de helft van de in functie zijnde bestuurders aanwezig of vertegenwoordigd is.

## 6. BESTUUR: VERTEGENWOORDIGING

6.1 De Stichting wordt vertegenwoordigd door het bestuur.

6.2 Het bestuur kan besluiten tot het verlenen van volmacht aan één of meer derden, om de Stichting binnen de grenzen van die volmacht te vertegenwoordigen.

## 7. BESTUUR: BESLUITVORMING

7.1 Bestuursvergaderingen worden gehouden zo dikwijls een bestuurder een bestuursvergadering bijeenroept, doch ten minste één maal per jaar.

7.2 Tot bijeenroeping van een bestuursvergadering is iedere bestuurder bevoegd en wel schriftelijk onder opgaaf van de te behandelen onderwerpen, op een termijn van ten minste zeven dagen. Indien de bijeenroeping niet schriftelijk is geschied, of onderwerpen aan de orde komen die niet bij de oproeping zijn vermeld, dan wel de bijeenroeping is geschied op een termijn korter dan zeven dagen, is besluitvorming niettemin mogelijk, mits de vergadering voltallig is en geen van de bestuurders zich alsdan tegen besluitvorming verzet.

7.3 Bestuursvergaderingen worden gehouden ter plaatse te bepalen door degene die de vergadering bijeenroept.

7.4 Toegang tot de vergaderingen hebben de bestuurders alsmede zij die door de ter vergadering aanwezige bestuurders worden toegelaten. Een bestuurder kan zich door een schriftelijk door hem daartoe gevolmachtigd medebestuurder ter vergadering doen vertegenwoordigen. Een bestuurder kan ten hoogste één medebestuurder ter vergadering vertegenwoordigen.

7.5 Iedere bestuurder heeft één stem. Alle besluiten waaromtrent bij deze statuten niet anders is bepaald worden genomen met volstreekte meerderheid van de uitgebrachte stemmen. Blanco stemmen en ongeldige stemmen gelden als niet uitgebracht. Staken de stemmen bij verkiezing van personen dan beslist het lot; staken de stemmen bij een andere stemming, dan is het voorstel verworpen.

7.6 De vergaderingen worden geleid door de voorzitter; bij diens afwezigheid voorziet de vergadering zelf in haar leiding.

7.7 Van het verhandelde in de vergadering worden notulen opgemaakt.

7.8 Besluiten van het bestuur kunnen ook buiten vergadering worden genomen, schriftelijk of op andere wijze, mits het desbetreffende voorstel aan alle in functie zijnde bestuurders is voorgelegd en geen van hen zich tegen de desbetreffende wijze van besluitvorming verzet. Van een besluit buiten vergadering dat niet schriftelijk is genomen wordt een verslag opgemaakt. Schriftelijke besluitvorming

geschiedt door middel van schriftelijke verklaringen van alle in functie zijnde bestuurders.

## 8. BOEKJAAR EN JAARSTUKKEN

8.1 Het boekjaar van de Stichting valt samen met het kalenderjaar.

8.2 Het bestuur is verplicht van de vermogenstoestand van de Stichting en van alles betreffende de werkzaamheden van de Stichting naar de eisen die voortvloeien uit deze werkzaamheden, op zodanige wijze een administratie te voeren en de daartoe behorende boeken, bescheiden en andere gegevensdragers op zodanige wijze te bewaren, dat te allen tijde de rechten en verplichtingen van de Stichting kunnen worden gekend.

8.3 Het bestuur is verplicht jaarlijks binnen zes maanden na afloop van het boekjaar een balans en een staat van baten en lasten van de Stichting te maken en op papier te stellen.

8.4 Het bestuur kan, alvorens tot vaststelling van de in artikel 7.3 hiervoor bedoelde stukken over te gaan, deze doen onderzoeken door een door hem aan te wijzen accountant. Deze brengt omtrent zijn onderzoek verslag uit aan het bestuur.

8.5 Het bestuur is verplicht de in de voorgaande leden bedoelde boeken, bescheiden en andere gegevensdragers gedurende zeven jaren te bewaren, onverminderd het bepaalde in artikel 7.6 hiervoor.

8.6 De op een gegevensdrager aangebrachte gegevens, uitgezonderd de op papier gestelde balans en staat van baten en lasten, kunnen op een andere gegevensdrager worden overgebracht en bewaard, mits de overbrenging geschiedt met juiste en volledige weergave der gegevens en deze gegevens gedurende de volledige bewaartijd beschikbaar zijn en binnen redelijke tijd leesbaar kunnen worden gemaakt.

## 9. VERGADERING VAN ZON OBLIGATIEHOUDERS

9.1 Vergaderingen van Zon Obligatiehouders worden gehouden zo dikwijls het bestuur zulks wenselijk acht. Tevens is het bestuur, op schriftelijk en gemotiveerd verzoek daartoe van (a) een Uitgevende

Instelling of (b) houders van ten minste één en vijftig procent (51%) van het totale nominale bedrag aan uitstaande Zon Obligaties, verplicht een Vergadering van Zon Obligatiehouders bijeen te roepen. Indien aan zodanig verzoek niet binnen veertien dagen gevolg wordt gegeven, zijn de verzoekers zelf tot bijeenroeping bevoegd.

9.2 De bijeenroeping van een Vergadering van Zon Obligatiehouders geschiedt schriftelijk onder opgave van de te behandelen onderwerpen, op een termijn van ten minste vijftien dagen. Indien de bijeenroeping niet schriftelijk is geschied, of onderwerpen aan de orde komen die niet bij de oproeping zijn vermeld, dan wel de bijeenroeping is geschied op een termijn korter dan vijftien dagen, is besluitvorming niettemin mogelijk mits (i) alle Zon Obligatiehouders ter vergadering aanwezig zijn of vertegenwoordigd worden, (ii) geen hunner zich alsdan tegen besluitvorming verzet en (iii) de vergadering met voorkennis van het bestuur wordt gehouden.

9.3 Vergaderingen van Zon Obligatiehouders worden gehouden in de gemeente waar de Stichting statutair is gevestigd.

9.4 Toegang tot de Vergadering van Zon Obligatiehouders hebben de Zon Obligatiehouders, de bestuurders van de Stichting alsmede van een Uitgevende Instelling, alsmede zij, die daartoe door de Vergadering van Zon Obligatiehouders zijn uitgenodigd. Een houder van één of meer Zon Obligaties kan zich door een schriftelijk door hem daartoe gevolmachtigde ter vergadering doen vertegenwoordigen.

9.5 Elke Zon Obligatiehouder heeft recht op het uitbrengen van een aantal stemmen gelijk aan het gezamenlijke nominale bedrag van zijn Zon Obligaties gedeeld door de gemiddelde nominale waarde van alle uitgegeven Zon Obligaties (naar beneden afgerond), met een minimum van één stem. Indien gestemd dient te worden over een besluit dat enkel betrekking heeft op één specifieke Uitgevende Instelling, dan hebben alleen de Zon Obligatie houders die in het bezit zijn van een Zon Obligatie die is uitgegeven door deze Uitgevende instelling recht op het uitbrengen van een aantal stemmen gelijk aan het gezamenlijke nominale bedrag van zijn door deze Uitgevende instelling

uitgegeven Zon Obligaties gedeeld door de gemiddelde nominale waarde van alle uitgegeven Zon Obligaties (naar beneden afgerond) behorende bij deze Uitgevende instelling, met een minimum van één stem.

9.6 Alle besluiten waaromtrent bij deze statuten niet anders is bepaald worden genomen met een meerderheid van twee derden van de uitgebrachte stemmen. Blanco stemmen worden geacht niet te zijn uitgebracht.

9.7 Bij het staken van stemmen omtrent andere onderwerpen dan de verkiezing van personen beslist het lot.

9.8 Alle stemmingen geschieden mondeling, tenzij een ter vergadering aanwezige Zon Obligatiehouder schriftelijke stemming verlangt, in welk geval gestemd wordt door middel van ongetekende stembriefjes.

9.9 De Vergadering van Zon Obligatiehouders wordt geleid door een door het bestuur al dan niet uit zijn midden aan te wijzen voorzitter. Indien op deze wijze niet in een voorzitter wordt voorzien, dan voorziet de Vergadering van Zon Obligatiehouders daar zelf in.

9.10 Van het verhandelde in de Vergadering van Zon Obligatiehouders worden door een daartoe door de voorzitter van de vergadering aan te wijzen persoon notulen opgemaakt welke in en door dezelfde of de eerstvolgende vergadering worden vastgesteld en ten blijke daarvan door de voorzitter en de notulist ondertekend.

9.11 De voorzitter kan bepalen dat van het verhandelde een notarieel proces-verbaal wordt opgemaakt. Het notarieel proces-verbaal wordt mede ondertekend door de voorzitter.

9.12 De Vergadering van Zon Obligatiehouders kan ook op andere wijze dan in vergadering besluiten nemen, mits (i) zulks geschiedt met voorkennis van het bestuur, (ii) alle Zon Obligatiehouders in de gelegenheid worden gesteld hun stem uit te brengen en (iii) zij allen schriftelijk hebben verklaard zich niet tegen deze wijze van besluitvorming te verzetten.

Een besluit is alsdan genomen zodra de vereiste meerderheid van het aantal stemmen schriftelijk vóór het voorstel is uitgebracht.

9.13 Van een buiten vergadering genomen besluit wordt door het bestuur een relaas opgemaakt dat tezamen met de hiervoor in artikel 8.12 bedoelde stukken bij de notulen wordt gevoegd.

## 10. STATUTENWIJZIGING

10.1 Het bestuur is bevoegd de statuten te wijzigen na voorafgaande goedkeuring van de Vergadering van Zon Obligatiehouders.

10.2 Bij de oproeping tot de vergadering waarin een statutenwijziging zal worden voorgesteld, dient een afschrift van het voorstel, bevattende de woordelijke tekst van de voorgestelde wijziging, te worden gevoegd.

10.3 Een statutenwijziging treedt eerst in werking nadat daarvan een notariële akte is opgemaakt. Tot het doen verlijden van die akte is iedere bestuurder bevoegd.

## 11. ONTBINDING

11.1 Het bestuur is bevoegd de Stichting te ontbinden.

11.2 Hetgeen na voldoening van schuldeisers aan vermogen van de Stichting resteert, wordt door de vereffenaars bestemd voor de Zon Obligatiehouders, zo veel mogelijk in overeenstemming met het doel van de Stichting, dan wel bestemd voor een nader door de vereffenaars vast te stellen ideëel of sociaal doel.

11.3 Na de ontbinding geschiedt de vereffening door het bestuur. Het bestuur kan besluiten andere personen tot vereffenaar te benoemen.

11.4 Na afloop van de vereffening blijven de boeken, bescheiden en andere gegevensdragers van de ontbonden Stichting gedurende de bij de wet voorgeschreven termijn onder berusting van de door de vereffenaars aangewezen persoon.

11.5 Op de vereffening zijn overigens de bepalingen van Titel 1, Boek 2 van het Burgerlijk Wetboek van toepassing.

# Bijlage 6 - Statuten Zonnepark vuilstort Farmsum B.V.



TRIP • Advocaten & Notarissen

51601338/AWB/1357

- 1 -

## AKTE VAN OPRICHTING

Betreft: **Zonnepark vuilstort Farmsum B.V.**

Heden, twaalf juli tweeduizend zestien, verscheen voor mij, mr. Ate Willem Bijlsma, notaris – te Groningen: \_\_\_\_\_

mevrouw Pieterella Elizabeth de Wildt, geboren te Groningen op vier september \_\_\_\_\_ negentienhonderdeenennegentig, kantooradres: 9721 AA Groningen, Hereweg 93, te dezen handelend als schriftelijk gevolmachtigde van: \_\_\_\_\_

**Solarfields Projecten B.V.**, een besloten vennootschap met beperkte aansprakelijkheid, — statutair gevestigd te Groningen, kantoorhoudende te 9727 KB Groningen, Leonard \_\_\_\_\_ Springerlaan 19, ingeschreven in het handelsregister onder nummer 65246942, \_\_\_\_\_ Solarfields Projecten B.V., hierna ook te noemen: **Oprichter**. \_\_\_\_\_

De comparant verklaarde bij deze akte op te richten een besloten vennootschap met \_\_\_\_\_ beperkte aansprakelijkheid en daarvoor vast te stellen de navolgende statuten: \_\_\_\_\_

## STATUTEN

### BEGRIPSBEPALINGEN

In deze statuten wordt verstaan onder: \_\_\_\_\_

- **aandeel**: een aandeel in het kapitaal van de vennootschap; \_\_\_\_\_
- **aandeelhouder**: een houder van één of meer aandelen; \_\_\_\_\_
- **accountant**: een registeraccountant of een andere accountant als bedoeld in artikel \_\_\_\_\_ 393 van Boek 2 van het Burgerlijk Wetboek, dan wel een organisatie waarin zodanige \_\_\_\_\_ accountants samenwerken; \_\_\_\_\_
- **algemene vergadering**: het orgaan dat wordt gevormd door de stemgerechtigde \_\_\_\_\_ aandeelhouders en andere stemgerechtigden in de vennootschap dan wel de \_\_\_\_\_ bijeenkomst van vergadergerechtigden; \_\_\_\_\_
- **de vennootschap**: de vennootschap waarvan de interne organisatie wordt beheerst \_\_\_\_\_ door deze statuten; \_\_\_\_\_
- **directeur**: een lid van de directie; \_\_\_\_\_
- **directie**: het bestuur van de vennootschap; \_\_\_\_\_
- **dochtermaatschappij**: een vennootschap als bedoeld in artikel 24a van Boek 2 van het \_\_\_\_\_ Burgerlijk Wetboek; \_\_\_\_\_
- **jaarrekening**: de enkelvoudige jaarrekening, die bestaat uit de balans, de winst- en \_\_\_\_\_ verliesrekening en de toelichting op deze stukken; \_\_\_\_\_





51601338/AWB/1357

- **schriftelijk**: per brief, telefax, electronic mail of enig ander elektronisch \_\_\_\_\_ communicatiemiddel, mits het bericht leesbaar en reproduceerbaar is; \_\_\_\_\_
- **stemrecht**: de bevoegdheid van een aandeelhouder om, in persoon of bij schriftelijk \_\_\_\_\_ gevolmachtigde, het hem op grond van de wet en deze statuten toekomende stemrecht- uit te oefenen in de algemene vergadering; \_\_\_\_\_
- **vergadergerechtigden**: \_\_\_\_\_
  - houders van één of meer aandelen in het kapitaal van de vennootschap; \_\_\_\_\_
  - vruchtgebruikers en pandhouders die stemrecht hebben; en \_\_\_\_\_
  - vruchtgebruikers en pandhouders die geen stemrecht hebben en waarvan bij de \_\_\_\_\_ vestiging of de overdracht is bepaald dat zij vergaderrecht hebben; \_\_\_\_\_
- **vergaderrecht**: het recht om, in persoon of bij schriftelijk gevolmachtigde, de algemene- vergadering bij te wonen en daar het woord te voeren. \_\_\_\_\_
- **verzoeker**: de aandeelhouder die één of meer van zijn aandelen wil overdragen; \_\_\_\_\_
- **winstrecht**: het op grond van de wet en deze statuten toekomende recht van een \_\_\_\_\_ aandeelhouder op winst en reserve. \_\_\_\_\_

**Artikel 1 - Naam en zetel** \_\_\_\_\_

1. De vennootschap draagt de naam: **Zonnepark vuilstort Farmsum B.V.** \_\_\_\_\_
2. Zij is gevestigd te Groningen. \_\_\_\_\_  
Zij kan elders, ook buiten Nederland, nevenvestigingen hebben. \_\_\_\_\_

**Artikel 2 - Doel** \_\_\_\_\_

De vennootschap heeft als doel: \_\_\_\_\_

- a. het ontwikkelen van, deelnemen aan, kopen en verkopen van fotovoltaïsche zonne- \_\_\_\_\_ energie systemen of de daarmee verbonden projectrechten; \_\_\_\_\_
- b. het verwerven, houden en vervreemden van deelnemingen of andere belangen in \_\_\_\_\_ rechtspersonen, vennootschappen en ondernemingen, het samenwerken daarmee en \_\_\_\_\_ het besturen daarvan; \_\_\_\_\_
- c. het verkrijgen, bezwaren, exploiteren en vervreemden van goederen, waaronder \_\_\_\_\_ uitdrukkelijk mede begrepen registergoederen, alsmede het verkrijgen, bezwaren, \_\_\_\_\_ exploiteren en vervreemden van rechten van intellectuele en/of industriële eigendom, \_\_\_\_\_ daaronder mede begrepen al dan niet gepatenteerde knowhow; \_\_\_\_\_
- d. het ter leen verstrekken of doen verstrekken van gelden, in het bijzonder – doch niet \_\_\_\_\_ uitsluitend – aan dochtermaatschappijen, groepsmaatschappijen en/of deelnemingen \_\_\_\_\_ van de vennootschap, zomede het ter leen opnemen of doen opnemen van gelden; \_\_\_\_\_



51601338/AWB/1357

- e. het sluiten van overeenkomsten waarbij de vennootschap zich als borg of hoofdelijk medeschuldenaar verbindt, zich sterk maakt of zich naast of voor anderen verbindt, in het bijzonder – doch niet uitsluitend – ten behoeve van rechtspersonen en vennootschappen als hiervoor onder d. bedoeld;
- f. het verrichten van alle soorten industriële, financiële en commerciële activiteiten;
- g. het verrichten van al hetgeen met het vorenstaande verband houdt of daartoe bevorderlijk kan zijn.

#### Artikel 3 - Kapitaal/aandelen

1. Het kapitaal van de vennootschap bestaat uit één of meer gewone aandelen, elk aandeel met een nominale waarde van een euro (€ 1,00).  
De aandelen worden doorlopend genummerd vanaf 1.  
De directie kan, met inachtneming van het in de vorige zin bepaalde, de nummering van de aandelen wijzigen.
2. De vennootschap kan geen aandeelbewijzen uitgeven.

#### Artikel 4 - Uitgifte van aandelen

1. Uitgifte van niet bij de oprichting geplaatste aandelen (daaronder begrepen het verlenen van rechten tot het nemen van aandelen) geschiedt op grond van een besluit van de algemene vergadering, een en ander met inachtneming van de wet.
2. De algemene vergadering stelt in dit besluit tevens de koers en de voorwaarden van de uitgifte vast, met inachtneming van deze statuten, en regelt alles dat op de uitvoering van het desbetreffende besluit betrekking heeft.

#### Artikel 5 - Voorkeursrecht

1. Bij de uitgifte van aandelen heeft iedere aandeelhouder een recht van voorkeur naar evenredigheid van het gezamenlijk bedrag van zijn aandelen, met inachtneming van de beperkingen volgens de wet.
2. Het recht van voorkeur is niet overdraagbaar.
3. Het voorkeursrecht kan, telkens voor een enkele uitgifte, worden beperkt of uitgesloten door het tot uitgifte bevoegde orgaan.

#### Artikel 6 - Register

1. De directie houdt een register overeenkomstig de daartoe in artikel 194 van Boek 2 van het Burgerlijk Wetboek gestelde eisen.
2. De directie legt het register ten kantore van de vennootschap ter inzage van de vergadergerechtigden.



**Artikel 7 - Verrijging en vervreemding van eigen aandelen**

1. De vennootschap kan met inachtneming van de wettelijke bepalingen voor eigen rekening onder bezwarende titel volgestorte aandelen in haar eigen kapitaal verkrijgen.
2. Verrijging van eigen aandelen is niet toegestaan indien en voorzover door die verkrijging niet ten minste één aandeel door een ander dan de vennootschap of een dochtermaatschappij wordt gehouden.
3. De directie kan de door de vennootschap verkregen aandelen in haar kapitaal doen vervreemden. Vervreemding van eigen aandelen geschiedt voorts met inachtneming van het bepaalde in artikel 12.
4. Indien de vennootschap na een verrijging anders dan om niet, niet kan voortgaan met het betalen van haar opeisbare schulden, zijn de directeuren die dat ten tijde van de verrijging wisten of redelijkerwijs behoorden te voorzien, jegens de vennootschap hoofdelijk verbonden tot vergoeding van het tekort dat door de verrijging is ontstaan, met inachtneming van het bepaalde in de wet.

**Artikel 8 - Kapitaalvermindering**

1. De algemene vergadering kan besluiten tot vermindering van het geplaatste kapitaal door intrekking van aandelen of door het bedrag van aandelen bij statutenwijziging te verminderen. In het besluit moeten de aandelen waarop het besluit betrekking heeft, worden aangewezen en moet de uitvoering van het besluit zijn geregeld.
2. Op een besluit tot vermindering van het geplaatste kapitaal met terugbetaling op aandelen zijn de leden 2 tot en met 4 van artikel 216 van Boek 2 van het Burgerlijk Wetboek van overeenkomstige toepassing.

**Artikel 9 - Certificaten**

1. Er kunnen certificaten met vergaderrecht worden uitgegeven. De algemene vergadering heeft de bevoegdheid vergaderrecht aan certificaten toe te kennen.
2. Na de levering kunnen de aan de betrokken certificaten verbonden rechten eerst worden uitgeoefend nadat de akte aan de vennootschap is betekend of de vennootschap de rechtshandeling schriftelijk heeft erkend.
3. Het bepaalde in het vorige lid is niet van toepassing, indien de vennootschap zelf partij was bij de rechtshandeling.

**Artikel 10 - Vruuchtgebruik en pandrecht op aandelen**

1. Op aandelen kan een vruchtgebruik of een pandrecht worden gevestigd.



2. De aandeelhouder heeft het stemrecht op de aandelen waarop een vruchtgebruik of een pandrecht is gevestigd. \_\_\_\_\_
3. In afwijking van het bepaalde in lid 2 kunnen de vruchtgebruiker of pandhouder enerzijds en de betreffende aandeelhouder anderzijds overeenkomen – hetzij bij de vestiging van het vruchtgebruik of pandrecht hetzij later – dat het stemrecht aan de vruchtgebruiker dan wel de pandhouder toekomt, zulks met inachtneming van de wettelijke bepalingen en al dan niet onder opschortende voorwaarde. \_\_\_\_\_
4. Aan de aandeelhouders zonder stemrecht en vruchtgebruikers en pandhouders met stemrecht komt vergaderrecht toe. \_\_\_\_\_

**Artikel 11 - Aandelen in gemeenschap** \_\_\_\_\_

Behoort een aandeel, een vruchtgebruik of een pandrecht op een aandeel tot een gemeenschap waarop titel 7 van Boek 3 van het Burgerlijk Wetboek van toepassing is, dan kunnen de gezamenlijke deelgenoten, die tevens in het register als bedoeld in artikel 6 moeten zijn ingeschreven, ten aanzien van de vennootschap slechts worden vertegenwoordigd door één door hen daartoe schriftelijk aan te wijzen persoon. \_\_\_\_\_

**Artikel 12 - Uitgifte, overdracht van aandelen en het vestigen van vruchtgebruik of pandrecht daarop** \_\_\_\_\_

1. Voor de uitgifte, levering van een aandeel, of de vestiging van een beperkt recht daarop, is een notariële akte vereist conform de bepalingen van de wet. \_\_\_\_\_
2. Het bepaalde in lid 1 van dit artikel is van overeenkomstige toepassing bij de vestiging of levering van een recht van vruchtgebruik op aandelen dan wel bij de vestiging of levering van pandrecht op aandelen. \_\_\_\_\_

**Artikel 13 - Overdraagbaarheid van aandelen** \_\_\_\_\_

1. Ieder overdracht van aandelen behoeft de goedkeuring van de algemene vergadering. De overdracht moet plaatsvinden binnen drie maanden nadat de goedkeuring is verleend of geacht wordt te zijn verleend. \_\_\_\_\_
2. De verzoeker stelt de directie daarvan in kennis. De kennisgeving vermeldt het aantal aandelen waarop de voorgenomen overdracht betrekking heeft, de aanduidingen van die aandelen, de naam en het adres van iedere persoon waaraan de overdracht zal geschieden alsmede de voorgestelde voorwaarden en bedingen van de overdracht. \_\_\_\_\_
3. De goedkeuring wordt geacht te zijn verleend:
  - a. indien de algemene vergadering niet binnen drie maanden na ontvangst van het verzoek om goedkeuring op dat verzoek heeft beslist; \_\_\_\_\_



- b. indien de algemene vergadering haar goedkeuring aan de voorgenomen overdracht onthoudt en niet gelijktijdig daarmee aan de verzoeker opgaaf doet van één of meer gegadigden, die bereid en in staat zijn alle aandelen waarop het verzoek om goedkeuring betrekking heeft, van de verzoeker te kopen tegen contante betaling van de in lid 4 van dit artikel omschreven prijs. De vennootschap kan slechts met instemming van de verzoeker als gegadigde worden aangewezen.
4. Indien de algemene vergadering tijdig één of meer gegadigden heeft aangewezen, wordt de prijs van de aandelen vastgesteld door de verzoeker en de gegadigden in onderling overleg. Hebben zij daarover geen overeenstemming bereikt binnen dertig dagen na de datum waarop de gegadigden zijn aangewezen, dan wordt de prijs vastgesteld door een onafhankelijke deskundige, tenzij de verzoeker en de gegadigden binnen de gemelde termijn van dertig dagen overeenstemming hebben bereikt over de benoeming van meer dan één deskundige. De benoeming van de deskundige(n) geschiedt door de verzoeker en de gegadigden in onderling overleg; hebben zij daarover geen overeenstemming bereikt binnen veertien dagen na afloop van de hiervoor in dit lid bedoelde termijn van dertig dagen, dan zullen er drie deskundigen worden benoemd op de navolgende wijze: één deskundige door de verzoeker, één deskundige door de gegadigden gezamenlijk en één deskundige door de twee eerstgenoemde deskundigen gezamenlijk. Indien de gegadigden niet binnen veertien dagen, nadat zij op grond van dit artikel het recht hebben gekregen een deskundige te benoemen, een deskundige hebben benoemd, dan geschiedt zodanige benoeming door de directie, zulks binnen een termijn van veertien dagen. Heeft geen benoeming door de gegadigden of door de directie plaatsgevonden binnen achtentwintig dagen nadat de gegadigden op grond van dit artikel het recht hebben gekregen een deskundige te benoemen, dan wordt de prijs vastgesteld door de deskundige die door de verzoeker is benoemd.
5. Indien een deskundige is aangewezen, is deze gerechtigd tot inzage van alle boeken en bescheiden van de vennootschap en tot het verkrijgen van alle inlichtingen waarvan kennisneming voor zijn prijsvaststelling dienstig is.
6. Binnen dertig dagen na vaststelling van de prijs door de deskundige(n), dienen de gegadigden aan de directie op te geven hoeveel van de aandelen waarop verzoek betrekking heeft zij wensen te kopen; een gegadigde van wie deze opgave niet binnen genoemde termijn is ontvangen, wordt niet langer als gegadigde aangemerkt. Na de



opgave als bedoeld in de vorige volzin kan een gegadigde zich slechts terugtrekken met goedkeuring van de andere gegadigden. Indien de overige gegadigden niet alle aandelen wensen te kopen wordt de goedkeuring voor de overdracht geacht te zijn verleend.

7. Indien de prijs van de aandelen is vastgesteld door één of meer deskundigen, is de verzoeker gedurende dertig dagen na de prijsvaststelling vrij in zijn beslissing, of hij de aandelen tegen de vastgestelde prijs aan de aangewezen gegadigde(n) zal overdragen of zijn verzoek tot goedkeuring zal intrekken.
8. De kosten die zijn verbonden aan de prijsvaststelling door de deskundige(n) komen ten last van de verzoeker indien hij niet akkoord gaat met de vastgestelde prijs en dientengevolge niet aan de gegadigden wenst over te dragen. In alle overige gevallen komen de in de vorige zin bedoelde kosten ten laste van de vennootschap.
9. Blijft de verzoeker ondanks sommatie door de vennootschap in gebreke met de nakoming van enige in dit artikel omschreven verplichting – de verplichting tot levering daaronder begrepen – dan is de vennootschap bevoegd en ook verplicht die verplichting(en) voor en namens de verzoeker na te komen. In dat geval kan de prijs van de aangeboden aandelen slechts worden vastgesteld door de deskundige(n). Zolang de verzoeker in gebreke is, kan het aan de aangeboden aandelen verbonden vergader- en stemrecht niet worden uitgeoefend en wordt het aan de aangeboden aandelen verbonden winstrecht opgeschort.
10. Zowel de overdracht als de overgang van rechten tot het nemen van aandelen is onderworpen aan de bepalingen van dit artikel.

#### Artikel 14 - Bestuur: benoeming schorsing en ontslag

1. Het bestuur van de vennootschap wordt gevormd door een directie, samengesteld uit één of meer directeuren.
2. De directeuren worden benoemd door de algemene vergadering, die ook het salaris en verdere arbeidsvoorwaarden van de directeuren vaststelt, alsmede het aantal directeuren.
3. De algemene vergadering beslist over ontslag en schorsing van directeuren. Voorts kan zij aan een directeur de titel van algemeen directeur verlenen en deze titel intrekken.
4. Indien niet binnen twee maanden nadat een besluit tot schorsing van een directeur is genomen, door de algemene vergadering wordt besloten tot ontslag of tot verlenging van de schorsing, is de betrokken directeur in zijn functie hersteld.



5. In geval van belet of ontstentenis van één of meer directeuren zullen de overige \_\_\_\_\_ directeuren of zal de enige overgebleven directeur tijdelijk met het bestuur van de \_\_\_\_\_ vennootschap zijn belast. \_\_\_\_\_
- Bij ontstentenis of belet van de gehele directie wordt het bestuur van de vennootschap \_\_\_\_\_ tijdelijk waargenomen door de persoon die daartoe door de algemene vergadering \_\_\_\_\_ wordt/is aangewezen. \_\_\_\_\_
- Onder belet wordt verstaan: \_\_\_\_\_
- a. schorsing; \_\_\_\_\_
  - b. ziekte; \_\_\_\_\_
  - c. onvindbaarheid; \_\_\_\_\_
- zonder dat (voor de gevallen genoemd onder b. en c.) gedurende een termijn van ten \_\_\_\_\_ minste twee weken in redelijkheid de mogelijkheid van contact met of vanwege de \_\_\_\_\_ vennootschap bestaat. \_\_\_\_\_

**Artikel 15 - Bestuur: taak en besluitvorming** \_\_\_\_\_

1. De directie is belast met het besturen van de vennootschap, behoudens de \_\_\_\_\_ beperkingen volgens de statuten en de wet. De directie richt zich bij het vervullen van \_\_\_\_\_ zijn taak naar het belang van de vennootschap en de met haar verbonden \_\_\_\_\_ onderneming(en). \_\_\_\_\_
2. Indien de directie uit meer dan één directeur bestaat, verdelen de directeuren hun \_\_\_\_\_ taken in onderling overleg. De directie kan een reglement vaststellen waarin \_\_\_\_\_ aangelegenheden haar intern betreffende worden geregeld. Een dergelijk reglement \_\_\_\_\_ mag niet in strijd zijn met het bepaalde in deze statuten en de wet. Het reglement \_\_\_\_\_ behoeft de goedkeuring van de algemene vergadering. \_\_\_\_\_
3. Iedere directeur is bevoegd om, in persoon of bij een schriftelijk gevolmachtigde \_\_\_\_\_ mededirecteur, door middel van een elektronisch communicatiemiddel, waarbij alle \_\_\_\_\_ deelnemende directeuren in staat zijn gelijktijdig met elkaar te communiceren, aan de \_\_\_\_\_ directievergadering deel te nemen, daarin het woord te voeren en het stemrecht uit te \_\_\_\_\_ oefenen. \_\_\_\_\_
4. Een directeur neemt niet deel aan de beraadslaging en besluitvorming binnen de \_\_\_\_\_ directie, indien hij daarbij een direct of indirect persoonlijk belang heeft dat tegenstrijdig \_\_\_\_\_ is met het belang van de vennootschap en de met haar verbonden onderneming. \_\_\_\_\_ Wanneer hierdoor geen directiebesluit kan worden genomen, beslist de algemene \_\_\_\_\_ vergadering. \_\_\_\_\_



5. De directie kan ook buiten vergadering besluiten nemen, mits dit schriftelijk geschiedt en alle directeuren in de gelegenheid zijn gesteld zich uit te spreken over het \_\_\_\_\_ voorgenomen besluit en de meerderheid van de in functie zijnde directeuren zich voor het desbetreffende voorstel uitspreken. \_\_\_\_\_
6. Een meerhoofdige directie besluit in vergadering met volstrekte meerderheid van de \_\_\_\_\_ uitgebrachte stemmen. \_\_\_\_\_  
Bij staking van stemming vindt herstemming plaats, indien een directeur dit verlangt. \_\_\_\_\_  
Vindt geen herstemming plaats of staken de stemmen opnieuw, dan is de algemene \_\_\_\_\_ vergadering bevoegd over het betrokken voorstel te besluiten. \_\_\_\_\_

**Artikel 16 - Beperkingen van de bestuursbevoegdheid** \_\_\_\_\_

1. De algemene vergadering kan besluiten dat de directie een kwartaalbudget dient vast te stellen en zo nodig dient te herzien. Het kwartaalbudget behoeft steeds de \_\_\_\_\_ voorafgaande goedkeuring van de algemene vergadering. \_\_\_\_\_
2. Onverminderd het in de wet en elders in de statuten bepaalde, zijn aan goedkeuring \_\_\_\_\_ van de algemene vergadering onderworpen de besluiten van de directie omtrent één \_\_\_\_\_ van de navolgende handelingen, besluiten en beleidsvormende handelingen voor zover hierin niet is voorzien in het budget als bedoeld in lid 1 van dit artikel: \_\_\_\_\_
  - a. het uitoefenen van stemrecht op aandelen in het kapitaal van \_\_\_\_\_ dochtermaatschappijen, groepsmaatschappijen en deelnemingen van de \_\_\_\_\_ vennootschap alsmede het op andere wijze middellijk of onmiddellijk uitoefenen van zeggenschap daarover, in welke mate of vorm dan ook; \_\_\_\_\_
  - b. het selecteren van een potentiële koper of het nemen van een besluit voor de \_\_\_\_\_ verkoop van een ontwikkeld, gebouwd en in gebruik genomen fotovoltaïsch zonne-energie systeem (een "Project") of enige daarmee verbonden rechten; \_\_\_\_\_
  - c. het bevestigen dat bij de ontwikkeling van een Project een project mijlpaal is \_\_\_\_\_ bereikt; \_\_\_\_\_
  - d. het vaststellen van de Stimuleringsregeling Duurzame Energieproductie (of SDE+) -bidstrategie en/of prijsvaststelling van een Project; \_\_\_\_\_
  - e. het aangaan van een koopovereenkomst voor een Project; \_\_\_\_\_
  - f. het toekennen van enige eigendomsrechten en rechten van opstal of soortgelijke \_\_\_\_\_ rechten, dan wel het bezwaren van registergoederen; \_\_\_\_\_
  - g. het geven van enige garantie of vrijwaring, het creëren van enig recht van \_\_\_\_\_ hypotheek, pand, last, retentierecht of andere bezwaring of zekerheidsrecht op enig





- activa, het ter leen verstrekken alsmede het ter leen opnemen of het toewijzen of  
overnemen van enige vordering of schuld; \_\_\_\_\_
- h. het vaststellen of betalen van vergoedingen aan enige voormalige directeuren of  
familieleden van (voormalig) directeuren of de betaling van uitkeringen van welke  
aard dan ook aan een voormalig directeur of leden van de familie van een \_\_\_\_\_  
(voormalig) directeur; \_\_\_\_\_
- i. het aanvragen van faillissement of surceance van betaling; \_\_\_\_\_
- j. het wijzigen van boekhoudkundige of fiscale uitgangspunten of het indienen van  
enige materiële claim of verzoek voor fiscale doeleinden; \_\_\_\_\_
- k. het aangaan van overeenkomsten van materiële aard buiten het normale bedrijf van  
de vennootschap, waarin niet in is voorzien in de kwartaalbegroting overeenkomst—  
lid 1 van dit artikel; \_\_\_\_\_
- l. het aangaan van overeenkomsten waarvan de totale waarde een bedrag van \_\_\_\_\_  
tienduizend euro (EUR 10.000) te boven gaat; \_\_\_\_\_
- m. het wijzigen van of afwijken van het financieringsbeleid van de vennootschap; en
- n. het nemen van enig directiebesluit overeenkomst artikel 15 lid 4 van deze statuten, —  
indien een of meer directeuren een direct of indirect persoonlijk belang heeft dat —  
strijdig is met het belang van de vennootschap en de met haar verbonden \_\_\_\_\_  
onderneming. \_\_\_\_\_
3. Indien en zolang de bevoegdheid om aandelen uit te geven berust bij de directie is het —  
zonder voorafgaande goedkeuring van de algemene vergadering bevoegd te besluiten —  
tot het verrichten van de in artikel 2:204 van het Burgerlijk Wetboek vermelde \_\_\_\_\_  
rechtshandelingen, alsmede tot het verrichten van deze rechtshandelingen. \_\_\_\_\_
4. De algemene vergadering is bevoegd ook andere directiebesluiten dan die in lid 2 van  
dit artikel zijn vermeld aan haar goedkeuring te onderwerpen, mits de algemene \_\_\_\_\_  
vergadering zodanige directiebesluiten nauwkeurig omschrijft en aan de directie \_\_\_\_\_  
mededeelt. \_\_\_\_\_
5. Het ontbreken van een ingevolge dit artikel vereiste goedkeuring tast de \_\_\_\_\_  
vertegenwoordigingsbevoegdheid, als bedoeld in artikel 17 van deze statuten, niet aan. —
6. De directie dient zich te gedragen naar de schriftelijke aanwijzingen van de algemene \_\_\_\_\_  
vergadering. De directie is gehouden deze aanwijzingen op te volgen tenzij deze in \_\_\_\_\_  
strijd zijn met het belang van de vennootschap en de met haar verbonden \_\_\_\_\_  
onderneming. \_\_\_\_\_



**Artikel 17 - Vertegenwoordiging**

1. De voltallige directie vertegenwoordigt de vennootschap. Indien er meerdere directeuren zijn, komt de vertegenwoordigingsbevoegdheid mede toe aan twee directeuren gezamenlijk handelend.
2. De directie kan aan een of meer personen procuratie verlenen en zodanige bevoegdheid wijzigen of intrekken.

**Artikel 18 - Boekjaar**

Het boekjaar van de vennootschap loopt van één januari tot en met éénendertig december.

**Artikel 19 - Jaarrekening**

1. Jaarlijks binnen vijf maanden na afloop van het boekjaar wordt door de directie de jaarrekening opgemaakt, volgens normen die in het maatschappelijk verkeer als aanvaardbaar worden beschouwd.  
Op grond van bijzondere omstandigheden kan deze termijn van vijf maanden door de algemene vergadering worden verlengd met een termijn van ten hoogste vijf maanden.
2. Vaststelling van de jaarrekening geschiedt met uitsluiting van anderen door de algemene vergadering.  
Kwijting van de directeuren voor het door hem gevoerde beleid vloeit niet voort uit de vaststelling van de jaarrekening doch dient als afzonderlijk agendapunt tijdens de algemene vergadering te worden behandeld, behoudens het bepaalde in artikel 3 van dit artikel.
3. Indien alle aandeelhouders tevens directeur van de vennootschap zijn, geldt ondertekening van de jaarrekening door alle directeuren tevens als vaststelling in de zin van lid 2 van dit artikel, mits alle vergadergerechtigden in de gelegenheid zijn gesteld om kennis te nemen van de opgemaakte jaarrekening en met deze wijze van vaststelling hebben ingestemd zoals bedoeld in artikel 2:238 lid 1 van het Burgerlijk Wetboek. In afwijking van lid 2 van dit artikel, strekt deze vaststelling tevens tot kwijting aan de directeuren.
4. De vennootschap kan, en indien daartoe wettelijk verplicht, zal, aan een accountant opdracht verlenen tot onderzoek van de jaarrekening. Tot het verlenen van de opdracht is de algemene vergadering bevoegd.  
De accountant is gerechtigd tot inzage van alle boeken en bescheiden van de vennootschap waarvan de kennisneming voor een juiste vervulling van zijn taak nodig is, een en ander geheel ter zijner beoordeling.



5. In de algemene vergadering waarin de jaarrekening wordt behandeld, brengt de directie verslag uit over de zaken binnen de vennootschap en over het door haar gevoerde — bestuur over het afgelopen boekjaar. —  
De jaarrekening wordt door alle directeuren ondertekend. —  
Indien de handtekening van één of meer directeuren ontbreekt, wordt de reden daarvan op de jaarrekening vermeld. —
6. De vennootschap kan, en indien daartoe wettelijk verplicht, zal, overgaan tot — openbaarmaking van de jaarrekening binnen acht dagen na de vaststelling. Op het — exemplaar moet de dag van vaststelling en goedkeuring zijn aangetekend. —

#### Artikel 20 - Winstverdeling en uitkeringen —

1. De algemene vergadering is bevoegd tot bestemming van de winst die door de — vaststelling van de jaarrekening is bepaald en tot vaststelling van de uitkeringen. —  
De bevoegdheid van de algemene vergadering tot vaststelling van de uitkeringen geldt — zowel voor uitkeringen ten laste van nog niet gereserveerde winst als voor uitkeringen — ten laste van enige reserve, en zowel voor uitkeringen ter gelegenheid van de — vaststelling van de jaarrekening als voor tussentijdse uitkeringen, mits met — inachtneming van het in de wet en dit artikel bepaalde. —
2. De vennootschap kan echter aan de aandeelhouders en andere gerechtigden tot de — voor uitkering vatbare winst slechts uitkeringen doen voor zover het eigen vermogen — groter is dan de reserves die krachtens de wet en de statuten moeten worden — aangehouden. —
3. Een besluit dat strekt tot uitkering heeft geen gevolgen zolang de directie geen — goedkeuring heeft verleend. De directie weigert slechts de goedkeuring indien hij weet — of redelijkerwijs behoort te voorzien dat de vennootschap na de uitkering niet zal — kunnen blijven voortgaan met het betalen van de opeisbare schulden. —
4. Indien de vennootschap na een uitkering niet kan voortgaan met het betalen van haar — opeisbare schulden, zijn de directeuren die ten tijde van de uitkering wisten of — redelijkerwijs behoorden te voorzien jegens de vennootschap hoofdelijk verbonden voor het tekort, als bedoeld in artikel 216 lid 3 van Boek 2 van het Burgerlijk Wetboek, dat — door de uitkering is ontstaan, met de wettelijke rente vanaf de dag van de uitkering. Niet verbonden is de directeur die bewijst dat het niet aan hem te wijten is dat de — vennootschap de uitkering heeft gedaan en dat hij niet nalatig is geweest in het treffen — van maatregelen om de gevolgen daarvan af te wenden. Degene die de uitkering —



ontving terwijl hij wist of redelijkerwijs behoorde te voorzien dat de vennootschap na de uitkering niet zou kunnen voortgaan met het betalen van haar opeisbare schulden, is jegens de vennootschap gehouden tot vergoeding van het tekort, als bedoeld in artikel 216 lid 3 van Boek 2 van het Burgerlijk Wetboek, dat door de uitkering is ontstaan, ieder voor ten hoogste het bedrag of de waarde van de door hem ontvangen uitkering, met de wettelijke rente vanaf de dag van de uitkering. Ten aanzien van een schuld uit hoofde van de eerste zin is de schuldenaar niet bevoegd tot verrekening.

**Artikel 21 - Jaarvergadering**

1. Indien de jaarrekening over het voorgaande boekjaar niet is vastgesteld, wordt jaarlijks ten minste één algemene vergadering gehouden, hierna ook te noemen: de jaarvergadering, of ten minste eenmaal overeenkomstig artikel 23 besloten
2. In de jaarvergadering worden onder meer behandeld:
  - a. de jaarrekening;
  - b. winstbestemming;
  - c. kwijting en decharge van de directeuren voor het door hen (in het desbetreffende boekjaar) gevoerde beleid, voor zover van dat beleid uit de jaarrekening blijkt of dat beleid aan de algemene vergadering bekend is gemaakt;
  - d. het jaarverslag, tenzij artikel 396 lid 7 juncto artikel 391 of artikel 403 van Boek 2 van het Burgerlijk Wetboek voor de vennootschap geldt.

**Artikel 22 - Algemene vergaderingen**

1. De algemene vergaderingen worden gehouden in de gemeente waarin de vennootschap haar woonplaats heeft, alsmede in de gemeenten Amsterdam, Rotterdam, Utrecht, Den Haag, Haarlemmermeer (Luchthaven Schiphol). Een algemene vergadering kan elders dan behoort worden gehouden, mits alle vergadergerechtigden hebben ingestemd met de plaats van de vergadering en de directeuren voorafgaand aan de besluitvorming in de gelegenheid zijn gesteld om advies uit te brengen.
2. De directie is bevoegd tot bijeenroeping van de algemene vergadering. Deze bevoegdheid komt mede toe aan iedere directeur en/of iedere aandeelhouder afzonderlijk.
3. Vergaderingen worden bijeengeroepen overeenkomstig het bepaalde in de wet.
4. De directie houdt van de genomen besluiten aantekeningen.
5. Ieder aandeel geeft recht op één stem.



6. Voor zover bij de wet of deze statuten geen grotere meerderheid is voorgeschreven, worden alle besluiten genomen met volstreekte meerderheid van stemmen.
7. Iedere aandeelhouder en iedere overige vergadergerechtigde is bevoegd om, in persoon of bij een schriftelijk gevolmachtigde, door middel van een elektronisch communicatiemiddel, waarbij alle deelnemende aandeelhouders en overige vergadergerechtigden in staat zijn gelijktijdig met elkaar te communiceren, aan de algemene vergadering deel te nemen, daarin het woord te voeren en het stemrecht uit te oefenen. Daartoe is vereist dat hij via het elektronisch communicatiemiddel kan worden geïdentificeerd, rechtstreeks kan kennisnemen van de verhandelingen ter vergadering en het stemrecht kan uitoefenen en dat hij via het elektronisch communicatiemiddel kan deelnemen aan de beraadslaging. De algemene vergadering is bevoegd bij reglement nadere regels te stellen voor het deelnemen aan de algemene vergadering door middel van elektronische communicatiemiddelen.

#### **Artikel 23 - Besluitvorming buiten vergadering**

1. Besluitvorming van aandeelhouders kan op andere wijze dan in een vergadering geschieden, mits alle vergadergerechtigden schriftelijk met deze wijze van besluitvorming hebben ingestemd.
2. In geval van besluitvorming buiten vergadering, worden de stemmen schriftelijk uitgebracht. Aan het vereiste van schriftelijkheid van de stemmen wordt tevens voldaan indien het besluit onder vermelding van de wijze waarop ieder van de aandeelhouders heeft gestemd schriftelijk is vastgelegd.
3. De directeuren worden voorafgaand aan de besluitvorming in de gelegenheid gesteld om advies uit te brengen.
4. Het bepaalde in artikel 22 lid 4 van deze statuten is van overeenkomstige toepassing.

#### **Artikel 24 - Statutenwijziging, fusie, splitsing en omzetting**

1. De algemene vergadering is bevoegd te besluiten tot wijziging van de statuten dan wel tot omzetting van de vennootschap in een andere rechtsvorm, zulks met inachtneming van het in de wet terzake bepaalde.
2. De vennootschap kan partij zijn bij een juridische fusie of een juridische splitsing. Een besluit tot fusie of een besluit tot splitsing wordt genomen door de algemene vergadering. Echter, in de gevallen bedoeld in de wet, kan het besluit tot fusie of het besluit tot splitsing worden genomen door de directie.
3. Op juridische fusies en juridische splitsingen zijn voorts van toepassing de



desbetreffende bepalingen van boek 2 Titel 7 van het Burgerlijk Wetboek. \_\_\_\_\_

**Artikel 25 - Ontbinding** \_\_\_\_\_

1. Bij de ontbinding van de vennootschap geschiedt de vereffening door de leden van de directie, tenzij de algemene vergadering anders bepaalt. \_\_\_\_\_
2. Gedurende de vereffening blijven de bepalingen van deze statuten zoveel mogelijk van kracht. Het daarin bepaalde omtrent directeuren is dan van toepassing op de vereffenaars. \_\_\_\_\_
3. Een eventueel batig saldo van de liquidatierekening wordt aan de houders van de aandelen en andere rechthebbenden uitgekeerd in verhouding tot ieders recht. \_\_\_\_\_
4. De vennootschap houdt op te bestaan op het tijdstip waarop geen aan de vereffenaars bekende baten meer aanwezig zijn. \_\_\_\_\_

**Artikel 26 - Onvoorziene gevallen** \_\_\_\_\_

Aan de algemene vergadering behoort, binnen de door de wet en deze statuten gestelde grenzen, elke bevoegdheid, die niet aan anderen is toegekend. \_\_\_\_\_

**SLOTBEPALINGEN** \_\_\_\_\_

De comparant verklaarde ten slotte nog: \_\_\_\_\_

1. Voor de eerste maal wordt tot directeur van de vennootschap benoemd: de Oprichter. \_\_\_\_\_
2. Bij de oprichting zijn geplaatst éénhonderd (100) aandelen, genummerd 1 tot en met 100, vertegenwoordigende een geplaatst kapitaal van éénhonderd euro (€ 100,00). \_\_\_\_\_
3. In het bij deze akte geplaatste kapitaal wordt deelgenomen door de Oprichter. \_\_\_\_\_
4. Namens de vennootschap is met de Oprichter overeengekomen dat de Oprichter de aandelen onverwijld volstort in geld. Bij de oprichting bedraagt het gestorte kapitaal derhalve nul euro (€ 0,00). \_\_\_\_\_

**VOLMACHT** \_\_\_\_\_

Van de volmachtverlening aan de comparant blijkt uit een onderhandse akte, die als **Bijlage 1** aan deze akte wordt gehecht. \_\_\_\_\_

**SLOT** \_\_\_\_\_

De comparant is mij, notaris, bekend. \_\_\_\_\_

**WAARVAN AKTE** \_\_\_\_\_

Deze akte is verleden te Groningen op de datum in het hoofd van de akte vermeld. \_\_\_\_\_

Alvorens tot het verlijden van deze akte te zijn overgegaan heb ik, notaris, de zakelijke inhoud van deze akte medegedeeld aan de comparant en heb ik, notaris, de comparant een toelichting op deze akte gegeven. \_\_\_\_\_



**TRIP** • Advocaten & Notarissen

- 16 -

51601338/AWB/1357

De comparant heeft verklaard dat zij in de gelegenheid is gesteld om tijdig vóór het verlijden van deze akte van de inhoud daarvan kennis te nemen, dat zij is gewezen op de gevolgen — die daaruit voortvloeien en dat zij instemt met beperkte voorlezing van deze akte. \_\_\_\_\_

Vervolgens is deze akte – na beperkte voorlezing – door de comparant en mij, notaris, \_\_\_\_\_ ondertekend. \_\_\_\_\_

Volgt ondertekening.

UITGEGEVEN VOOR AFSCRIFT



## Bijlage 7 – Obligatievoorwaarden

### DEFINITIES EN INTERPRETATIE

In deze akte zullen de na te melden woorden de volgende betekenis hebben, tenzij duidelijk anders aangegeven:

**Achtergestelde Vordering:** heeft de betekenis als daaraan gegeven onder “Obligatielening” in deze Obligatievoorwaarden.

**Aflossingsbedrag:** betekent het bedrag als bedoeld in artikel 6.3.

**Akte:** betekent deze akte tussen de Uitgevende Instelling, de Zon Obligatiehouders en de Trustee, alsmede de daarbij behorende Bijlagen.

**Bestuur:** betekent het bestuur van de Trustee.

**Beheersovereenkomst:** betekent de beheersovereenkomst tussen de Uitgevende Instelling en de beheerder van de Uitgevende Instelling.

**Bijlagen:** betekent de bij deze akte behorende bijlagen welke een integraal onderdeel uitmaken van deze Akte.

**Boeterente:** Aanvullende rente die betaalbaar is indien aflossing van de hoofdsom voorafgaand aan de Expiratiedatum plaatsvindt conform artikel 6.3.

**Directie:** betekent de directie van de Uitgevende Instelling.

**Datum van Vervroegde Aflossing:** heeft de betekenis als daaraan gegeven in artikel 6.2;

**Expiratiedatum:** heeft de betekenis als daaraan gegeven in artikel 6.1.

**Gelieerde Partij:** betekent iedere persoon, rechtspersoon of vennootschap waarmee een persoon, rechtspersoon of vennootschap in een groep is verbonden.

**Informatie Memorandum:** betekent het prospectus met betrekking tot de Obligaties gedateerd op 08-07-2021, samen met de daarbij behorende Bijlagen.

**Inschrijvingsovereenkomst:** betekent de overeenkomst waarmee op één of meerdere Obligaties kan worden ingeschreven, zoals beschreven in Hoofdstuk 9 van het Informatie Memorandum.

**Inschrijvingsperiode:** betekent de periode als bedoeld in artikel 3.1.

**Looptijd:** betekent de periode als bedoeld in artikel 2.4.

**Obligatie:** betekent een door de Uitgevende Instelling uitgegeven en op naam gestelde vordering, met een nominale waarde van EUR 25,00 waaraan de rechten zijn verbonden als beschreven in deze Akte.

**Obligatiehouder:** betekent de persoon die als houder van één of meer Obligaties is ingeschreven in het Register van Obligatiehouders.

**Obligatielening:** betekent het totaal van de door de Uitgevende Instelling uitgegeven Obligaties met een totale nominale waarde van maximaal EUR 150.000,-.

**Register van Obligatiehouders:** betekent het register van Obligatiehouders zoals bedoeld in artikel 9.

**Rente, of ZonneRente:** heeft de betekenis als daaraan gegeven in artikel 5.1;

**Schriftelijk:** betekent per telefax of door enig ander (elektronisch) communicatiemiddel voor zover dat wettelijk of in de jurisprudentie wordt aangemerkt als geldig schriftelijk bewijs.

**Stortingsdatum:** betekent de datum waarop het bedrag van de Obligatielening ter beschikking wordt gesteld aan de Uitgevende Instelling.

**Trustee:** Stichting Zonnedelaers, in haar hoedanigheid als vertegenwoordiger van de Obligatiehouders, kantoorhoudende te James Wattstraat 77-8, 1097 DL, Amsterdam, ingeschreven in het handelsregister van de Kamer van Koophandel Amsterdam onder nummer 62979795, vertegenwoordigd door ZonnepanelenDelen B.V.

**Uitgevende Instelling:** Zonnepark vuilstort Farmsum B.V..

**Uitgiftedatum:** betekent de datum waarop de uitgifte van een Obligatie is ingeschreven in het Register overeenkomstig artikel 3.7., naar verwachting op **11 september 2021**.

**Uitgifteprijs:** betekent het bedrag dat een Obligatiehouder voor een Obligatie verschuldigd is overeenkomstig artikel 3.6.



**Uitstaande Hoofdsom:** betekent van tijd tot tijd het totale bedrag van de nominale waarde van een Obligatie, zoals blijkt uit het Register.

**Werkdag:** betekent een dag die niet een zaterdag, een zondag of een in Nederland algemeen erkende feestdag is.

**Zonnestroomsysteem:** betekent het fotonvoltaïsch zonne-energiesysteem met een vermogen van **11.620,80 kWp**, bestaande uit 29.052 panelen van 400Wp per paneel, met inbegrip van 56 omvormers van het merk Huawei, montagemateriaal en bijbehorende kabels en verbindingen, zoals nader beschreven in het Informatie Memorandum en zoals (zal worden) geïnstalleerd op de grond van gemeente Eemsdelta.

## 1 ALGEMENE VERPLICHTINGEN

1.1 De Uitgevende Instelling zal geen nieuwe schulden aangaan anders dan de schulden of vorderingen uit hoofde van haar normale bedrijfsvoering of de schulden die gerelateerd zijn aan het Zonnestroomsysteem, zijnde de Senior Vreemd Vermogen Projectfinanciering en de Zon Obligatielening.

1.2 Een wijziging of beëindiging van de projectcontracten is altijd mogelijk zonder toestemming, tenzij daarbij (a) rechten aan derde partijen worden toegekend en (b) de rechten van de Obligatiehouders daardoor negatief worden aangetast. Ook kan dit eenzijdig worden aangepast wanneer er sprake is van een herstructurering of een *event of default*.

1.3 Een wijziging in de aandeelhouders of directie van de Uitgevende Instelling is niet toegestaan zonder voorafgaande schriftelijke toestemming van de Trustee. Toestemming zal door de Trustee niet op onredelijke gronden worden geweigerd.

1.4 De Uitgevende Instelling zal geen activiteiten uitvoeren anders dan de exploitatie van het Zonnestroomsysteem.

1.5 De Uitgevende Instelling zal geen desinvesteringen doen, zonder voorafgaande schriftelijke toestemming van de Trustee.

1.6 De Uitgevende Instelling zal geen (terug) betaling, dividenduitkering, of andere uitkering in contanten doen, indien in enig jaar niet kan worden voldaan aan de betalingsverplichting(en) jegens de Obligatiehouders en/of de Vreemd Vermogen Projectfinancier. Voorts zal de Uitgevende Instelling ook geen enkele (terug) betaling, dividenduitkering, of andere uitkering in contanten, doen aan Obligatiehouders, tenzij de tussen de Obligatiehouders, de Uitgevende Instelling en de Vreemd Vermogen Financier overeengekomen achterstellingsafspraken volledig zijn nageleefd en de afspraken onder het financieringsarrangement tussen de Uitgevende Instelling en de Vreemd Vermogen Financier dit toestaan of indien de Vreemd Vermogen Financier volledig is afgelost.

## 2 OBLIGATIES

2.1 De Uitgevende Instelling kan onder de voorwaarden als vermeld in deze Akte maximaal 6.000 Obligaties uitgeven, waarmee maximaal een bedrag van **EUR 150.000,-** kan worden geleend van de Obligatiehouders. Door de enkele daad van het verkrijgen van Obligaties worden de Obligatiehouders geacht bekend te zijn en in te stemmen met de voorwaarden van de Obligaties als vermeld in deze Akte.

2.2 De Obligaties luiden op naam en zijn genummerd van O1 af. Van de Obligaties zullen geen obligatiebewijzen worden uitgegeven.

2.3 De Obligaties vormen directe en onvoorwaardelijke verplichtingen van de Uitgevende Instelling die onderling gelijk in rang zijn zonder enig verschil in preferentie.

2.4 De looptijd van de Obligaties vangt aan op de Uitgiftedatum en eindigt op de Expiratiedatum (de "Looptijd"), waarna de Obligaties zullen worden afgelost met inachtneming van artikel 6, een en ander onverminderd het recht van de Uitgevende Instelling om tot vervroegde aflossing als bedoeld in artikel 6.2 en 6.3 over te gaan.

2.5 De Uitgevende Instelling is steeds bevoegd om hetgeen zij, al dan niet voor of namens zichzelf, opeisbaar of voorwaardelijk van Obligatiehouder heeft te vorderen, te verrekenen met enige, al dan niet

opeisbare of voorwaardelijke (on)middellijke tegenvordering van de Obligatiehouder op haarzelf. Vorderingen in vreemde valuta worden verrekend tegen de koers van de dag van verrekening.

### **3 INSCHRIJVING EN UITGIFTE**

3.1 De periode waarin op de Obligaties kan worden ingeschreven loopt vanaf 12 juli 2021 12:00 tot en met 6 september 2021, 23:59 uur (de "Inschrijvingsperiode"). De Uitgevende Instelling behoudt zich het recht voor om de Inschrijvingsperiode te verlengen, te verkorten en op te schorten, in welk geval mogelijk ook de Uitgiftedatum wordt vervroegd of uitgesteld.

3.2 Inschrijving op de Obligaties vindt plaats door het langs elektronische weg ondertekenen van een volledig ingevuld en geldig ondertekende Inschrijvingsovereenkomst welke op haar beurt voor verspreiding zorgdraagt aan de Trustee. De Inschrijvingsovereenkomst is onherroepelijk vanaf de datum van ondertekening. De Inschrijvingsovereenkomst is bindend jegens de Uitgevende Instelling bij bekrachtiging hiervan voor akkoord middels een bestuursbesluit door de Uitgevende Instelling. Op datum van ondertekening van het bestuursbesluit door de Uitgevende Instelling, en de hieruit voortvloeiende bekrachtiging, komt een Investeringsovereenkomst tot stand. Door ondertekening van de Inschrijvingsovereenkomst (i) wordt de inschrijver geacht bekend te zijn met de voorwaarden van de Obligaties zoals uiteengezet in deze Akte en (ii) aanvaardt de inschrijver de voorwaarden van de Obligaties zoals uiteengezet in deze Akte.

3.3 Toewijzing van Obligaties door de Uitgevende Instelling vindt in beginsel plaats in de volgorde van ontvangst van de inschrijving via de elektronische inschrijvingsovereenkomst, via [www.zonnepanelendelen.nl/project/Farmsum](http://www.zonnepanelendelen.nl/project/Farmsum).

3.4 De Uitgevende Instelling behoudt zich steeds het recht voor om zonder nadere opgave van redenen de aanbidding, inschrijving of uitgifte van Obligaties stop te (doen) zetten of op te (doen) schorten of verzoeken tot inschrijving geheel of gedeeltelijk te (doen) weigeren. De Uitgevende Instelling zal de Trustee hiervan schriftelijk op de hoogte stellen. In dat

geval wordt enig eventueel reeds door of namens verzoeker gestort bedrag ter zake, door de Uitgevende Instelling uiterlijk binnen vijf (5) Werkdagen na weigering of opschorting teruggestort op de rekening van herkomst.

3.5 Binnen vijf (5) Werkdagen na het einde van de Inschrijvingsperiode zal de Uitgevende Instelling de Trustee in kennis stellen van de toewijzing van de Obligaties. De Obligatiehouders worden van de toewijzing van de Obligaties in kennis gesteld middels een elektronische bevestiging (e-mail) van de Trustee. Deze bevestiging dient gezien te worden als ondertekening door de Trustee van het Inschrijvingsovereenkomst dat reeds in het bezit is van de Obligatiehouders.

3.6 De uitgifte van Obligaties vindt plaats tegen betaling van een prijs per Obligatie gelijk aan 100% van de nominale waarde per Obligatie (de "Uitgifteprijs"). De betaling van de Uitgifteprijs, indien van toepassing onder aftrek van het toepasselijke aanbetalingsbedrag, vindt plaats ofwel door overboeking dan wel een iDEAL betaling aan de derdengeldenrekening van betalingspartner van de Uitgevende Instelling zoals aangegeven op het Inschrijvingsovereenkomst. De Uitgifteprijs dient te zijn ontvangen uiterlijk op de in de Inschrijvingsovereenkomst vermelde datum, tenzij de Uitgevende Instelling expliciet anders heeft bepaald. Indien de Uitgifteprijs niet overeenkomstig de Inschrijvingsovereenkomst is voldaan binnen de daartoe gestelde termijn, behoudt de Uitgevende Instelling zich het recht voor de inschrijving te weigeren en de toegewezen Obligaties anderszins toe te wijzen, onverminderd haar recht om anderszins maatregelen te treffen die zij in dat geval passend acht.

3.7 De Uitgevende Instelling zal uiterlijk zes (6) Werkdagen na sluiting van de inschrijvingsperiode, en ontvangst van de Uitgifteprijs per Obligatie, Obligaties uitgeven door middel van een daartoe genomen besluit van de directie van de Uitgevende Instelling (de "Directie"), en doet daarvan mededeling aan de Trustee. De Trustee is verplicht binnen vijf (5) Werkdagen na ontvangst van de mededeling als hiervoor bedoeld de Obligatiehouder in te schrijven in het Register van Obligatiehouders, onder vermelding

van het door de Obligatiehouder gehouden aantal Obligaties.

#### 4 DOEL

De (netto)opbrengst van de uitgifte van de Obligaties zal worden aangewend ter financiering van het Zonnestroomsysteem.

#### 5 RENTE EN BETAALBAARSTELLING

5.1 Elk van de Obligaties dragen een jaarlijkse variabele rentecoupon over de uitstaande Hoofdsom, met ingang van de Uitgiftedatum tot aan de Expiratiedatum, afhankelijk van, en gelijk aan:

- Productie: De Productie per Zon Obligatie bedraagt 1/871.560<sup>ste</sup> van de totale Productie gedurende de Renteperiode.
- Stroomprijs: Dit is een jaarlijks variabel tarief wat de som is van (a) een vaste opslag van EUR 10,70,-/MWh en (b) het variabele Markttarief zal aan het begin van de Renteperiode worden vastgesteld aan de hand van de ICE Endex, op basis van de Endex 12-0-12 (base, end of day) formule voor de bij deze Rentepriode behorende periode. Deze prijs zal jaarlijks beschikbaar worden gemaakt door de Uitgevende Instelling.
- CAP en FLOOR: de ZonneRente in enige Renteperiode zal nooit meer bedragen dan EUR 0,81 per Zonnedeel (de CAP) en nooit minder bedragen dan EUR 0,52 per ZonneDeel (de FLOOR).

**Samengevat:** Variabele rentecoupon (de ZonneRente) = Productie in bijbehorende Renteperiode per Zon Obligatie x Stroomprijs tijdens deze Renteperiode waarbij het resulterende bedrag per Zonnedeel nooit meer kan zijn dan de CAP en nooit minder dan de FLOOR.

5.2 De Renteperiode vangt aan op 11 september 2021 tot en met 10 september van het volgende jaar.

5.3 De Rente, indien verschuldigd, is per kalenderjaar achteraf betaalbaar uiterlijk drie (3) weken na 10 september van elk jaar.

5.4 De betaling van Rente zal geschieden in euro's door overmaking naar de door de Obligatiehouder opgegeven bankrekening als vermeld in het Register van Obligatiehouders, tenzij uit de administratie van de Uitgevende Instelling en de betrokken energieleverancier, volgt dat een Obligatiehouder klant is van de betrokken energieleverancier als gevolg waarvan de Rente door tussenkomst van deze energieleverancier zal worden ontvangen. In dit laatste geval, zal de betaling van Rente aan de betreffende Obligatiehouders geschieden door overmaking in euro's door de Uitgevende Instelling aan de energieleverancier welke op haar beurt zorgdraagt voor (door)betaling aan genoemde Obligatiehouders, inclusief een aanvullende korting, indien deze van toepassing is.

De Obligatiehouders en de betrokken energieleverancier gaan ermee akkoord dat door middel van genoemde betaling van Rente door de Uitgevende Instelling aan de samenwerkende energieleverancier de Uitgevende Instelling zal zijn gekwetten van haar verplichting tot het betalen van de Rente aan desbetreffende Obligatiehouders uit hoofde van deze Akte.

#### 6 AFLOSSING

6.1 Aflossing van 1/15<sup>e</sup> van de nominale waarde van EUR 25,- per Obligatie zal plaatsvinden jaarlijks op 1 oktober of zoveel eerder als de Uitgevende Instelling overgaat tot vervroegde aflossing met inachtneming van artikel 6.2. De laatste aflossing zal plaatsvinden uiterlijk op 10 september 2036 (de **Expiratiedatum**).

6.2 De Uitgevende Instelling heeft het recht over te gaan tot boetevrije vervroegde aflossing van alle of een gedeelte van de Obligaties:

a indien ter beoordeling van de Uitgevende Instelling komt vast te staan dat uit de investeringen van de Uitgevende Instelling in het Zonnestroomsysteem geen opbrengsten meer zullen worden genoten en het voor de Uitgevende Instelling niet mogelijk is om (gedeeltelijk) te voldoen aan de Boeterente zoals omschreven in artikel 6.3; of

b indien er een wijziging komt in de wet- en regelgeving, waaronder belastingwetgeving, die het

naar het oordeel van de Directie niet langer wenselijk maakt dat de Obligaties uitstaan.

6.3 In aanvulling op artikel 6.2 heeft de Uitgevende Instelling te allen tijde het recht over te gaan tot vervroegde aflossing van alle Obligaties tegen betaling van een Boeterente van X% van de op dat moment uitstaande omvang van de Zon Obligatielening, pro rata aan de houders van de Zon Obligaties.

X wordt hierbij vastgesteld door de som te nemen van 3 + het aantal verstreken jaren na de Uitgiftedatum van de Zon Obligatielening (in gehele getallen af te ronden naar boven). Bij vervroegde aflossing, bijv. 7 jaren na de Uitgiftedatum bedraagt het boeterentepercentage  $3 + 7 = 10\%$  over de op dat moment uitstaande omvang van de Zon Obligatielening.

6.4 Vervroegde aflossing zal geschieden met inachtneming van een termijn voor kennisgeving aan de Obligatiehouders van ten minste vijftien (15) Werkdagen en ten hoogste dertig (30) Werkdagen, overeenkomstig artikel 23 (welke kennisgeving onherroepelijk is en de voor aflossing vastgestelde datum dient te specificeren) en tegen betaling van de volgende bedragen (tezamen, het **Aflossingsbedrag**):

- a. het restant van de Uitstaande Hoofdsom van de Obligatie;
- b. indien van toepassing de Boeterente;
- c. indien van toepassing, de nog verschuldigde Rente tot aan de datum van de vervroegde aflossing.

6.5 De betaling van het Aflossingsbedrag zal geschieden in euro's door overmaking naar de door de Obligatiehouder opgegeven bankrekening als vermeld in het Register van Obligatiehouders.

## **7 AANWENDING VAN ONTVANGEN GELDEN**

7.1 Alle gelden ontvangen door de Uitgevende Instelling zullen worden aangewend ter aflossing van de Obligaties, de renteverplichtingen en andere vorderingen uit hoofde van deze Akte indien en wanneer opeisbaar en worden betaald in de volgorde als vermeld in artikel 7.2.

7.2 Indien de inkomsten van de Uitgevende Instelling onvoldoende zijn dan de op dat moment opeisbare Obligatielening en eventuele opeisbare geaccumuleerde rente- of andere vorderingen uit hoofde van deze Akte, zal de Uitgevende Instelling de ontvangen gelden aanwenden overeenkomstig de volgende volgorde:

- a. ter betaling pro rata van openstaande vordering(en) op de Uitgevende Instelling van een derde, zijnde een preferente crediteur;
- b. ter betaling van onbetaalde kosten of uitgaven verband houdend met de totstandkoming van deze Akte en naleving daarvan;
- c. indien van toepassing, ter betaling pro rata van de geaccumuleerde opeisbare renteverplichtingen uit hoofde van deze Akte;
- d. ter pro rata aflossing van de Obligaties;

De volgorde zoals uiteengezet in dit artikel 7 prevaleert boven iedere andere volgorde van betaling toegepast door de Uitgevende Instelling.

## **8 BETALINGEN**

8.1 Alle betalingen ter zake van de Obligaties door of namens de Uitgevende Instelling worden gedaan zonder inhouding of aftrek voor of wegens huidige of toekomstige belastingen, heffingen, aanslagen of overheidskosten van welke aard ook (belastingen), tenzij de inhouding of aftrek van de belastingen door de wet wordt vereist. In dat geval verwerkt de Uitgevende Instelling de vereiste inhouding of aftrek van de betreffende belastingen voor rekening van de Obligatiehouders en betaalt de Uitgevende Instelling de Obligatiehouders geen extra bedragen.

8.2 Aan de Obligatiehouder worden geen commissies of kosten in rekening gebracht ter zake van betalingen die overeenkomstig deze Akte worden gedaan, met uitzondering van kosten of commissies die uit het Informatie Memorandum blijken.

8.3 Wanneer betaling dient te worden gedaan door overschrijving naar een rekening op naam, wordt

een betaalinstructie gegeven voor uitkering op de vervaldatum, of, indien dat geen Werkdag is, voor uitkering op de eerstvolgende Werkdag. Obligatiehouders hebben geen recht op rente of een andere betaling voor vertraagde ontvangst van het verschuldigde bedrag na de vervaldatum indien de vervaldatum geen Werkdag is.

## **9 REGISTER VAN OBLIGATIEHOUDERS**

9.1 De Uitgevende Instelling houdt een Register van Obligatiehouders, waarin ten aanzien van alle Obligatiehouders worden ingeschreven:

- a. de namen en (e-mail)adressen van de Obligatiehouders;
- b. de rekeningnummers van Obligatiehouders;
- c. de datum van uitgifte en het aantal gehouden Obligaties en de aan deze Obligaties toegekende nummers;
- d. het op elke Obligatie gestorte bedrag; en
- e. de aflossing en doorhaling van (rechten op de) Obligaties.

9.2 Indien een of meer Obligaties of rechten daarop tot een gemeenschap behoren, kunnen de aan de Obligaties of verbonden rechten of afgeleide rechten daarvan slechts worden uitgeoefend door één persoon of entiteit, die daartoe door de deelgenoten tot de desbetreffende gemeenschap schriftelijk is aangewezen of gemachtigd. Van deze schriftelijke aanwijzing of machtiging dient de Uitgevende Instelling als ook de Trustee schriftelijk in kennis te worden gesteld. Indien er met betrekking tot betalingen op Obligaties meer dan één persoon gerechtigd is tot ontvangst van die betalingen, is het in de vorige volzin bepaalde van overeenkomstige toepassing.

## **10 VERJARING**

Vorderingen ter zake van de hoofdsom en de Rente verjaren vijf (5) jaar na de datum waarop de betreffende betaling verschuldigd werd.

## **11 INFORMATIEVERPLICHTINGEN**

11.1 Uitgangspunt is dat de Trustee namens de Uitgevende Instelling de Zon Obligatiehouders zal voorzien van informatie.

11.2 In tegenstelling tot artikel 11.1 is de Uitgevende Instelling verplicht de Obligatiehouders te informeren, al dan niet met tussenkomst van de Trustee, omtrent de volgende eventuele gebeurtenissen dan wel elk eventueel voornemen van de Uitgevende Instelling dan wel in voorkomend geval haar aandeelhouder(s):

- a. tot beëindiging van alle of een belangrijk deel van haar bedrijfsactiviteiten;
- b. tot overdracht van haar bedrijfsactiviteiten aan een rechtspersoon die geen Gelieerde Partij is van de Uitgevende Instelling;
- c. tot overdracht van een aanzienlijk gedeelte van haar activa;
- d. indien de goederen van de Uitgevende Instelling of enig aanzienlijk gedeelte daarvan mochten worden genomen in executoriaal beslag of indien de van waarde verklaring van een daarop gelegd conservatoir beslag in kracht van gewijsde mocht zijn gegaan;
- e. tot ontbinding van de Uitgevende Instelling casu quo het indienen van een verzoek tot verlening van surséance van betaling, casu quo het aanvragen van haar faillissement;

De Uitgevende Instelling is verplicht de Trustee onverwijld te informeren omtrent het bestaan van voornemens als hiervoor omschreven.

11.3 Indien de Uitgevende Instelling op grond van regelgeving of voorschriften van enige (toezichthoudende) autoriteit verplicht is gegevens van de Uitgevende Instelling aan voornoemde autoriteit(en) te verstrekken, is zij bevoegd zulks te doen, alsmede om voor of namens de Obligatiehouders medewerking te verlenen aan de controle op de naleving van wet- en regelgeving.

## **12 OVERDRACHT VAN OBLIGATIES**

12.1 Voor overdracht van één of meerdere Obligaties door een Obligatiehouder is vereist (i) ondertekening van de daartoe overeengekomen vorm van onderhandse akte zoals aangehecht als Annex II bij de Achterstellingsakte door zowel de Obligatiehouder als de verkrijger, (ii) instemming van de Uitgevende Instelling, welke instemming zij niet zonder redelijke grond zal onthouden, (iii) dat voor het overige wordt voldaan aan de vereisten zoals opgenomen in de Achterstellingsakte. De Uitgevende Instelling zal gerechtigd zijn ter zake de administratie van de overdracht twee procent (2%) van de nominale waarde van de over te dragen Obligaties in rekening te brengen, met een minimum van EUR 10,-. De Uitgevende Instelling zal Trustee, alsmede aan de Obligatiehouder op diens verzoek, een exemplaar van een standaardovereenkomst van overdracht ter beschikking stellen.

12.2 Na ontvangst door de Uitgevende Instelling aan een daartoe bestemde authentieke of onderhandse akte, ondertekend door zowel de Obligatiehouder als de verkrijger, en haar instemming, zal de Uitgevende Instelling een overdracht van Obligaties inschrijven in het Register.

12.3 Obligaties kunnen niet in gedeelte(n) worden overgedragen.

### **13 VOORBEHOUD**

13.1 Uitsluitend de Uitgevende Instelling is jegens de Obligatiehouders gehouden tot een juiste nakoming van alle en enigerlei verplichtingen ter zake van de Obligatielening.

13.2 De Trustee is ter zake van de taak, door hem bij deze op zich genomen, niet aansprakelijk behalve in geval van kwade trouw of grove nalatigheid. De Trustee zal niet aansprakelijk zijn voor enige daad of nalatigheid van personen of instellingen, van wier diensten hij heeft gebruik gemaakt.

13.3 Behoudens gevallen van overmacht is de Uitgevende Instelling aansprakelijk indien een tekortkoming in de nakoming van een verplichting jegens een Obligatiehouder te wijten is aan opzet of grove nalatigheid. Personen of entiteiten, anders dan de Uitgevende Instelling kunnen niet door Obligatiehouders aansprakelijk gesteld of gehouden

worden voor schade of tekortkomingen – in welke vorm of hoedanigheid of met welk(e) gevolg(en) dan ook – in de nakoming van enige verplichting met betrekking tot deze Akte anders dan vanwege opzet of grove nalatigheid.

### **14 HANDHAVING VAN DE RECHTEN IN VERBAND MET DE OBLIGATIELENING**

14.1 Alle rechten in verband met deze Obligatielening worden gehandhaafd en uitgeoefend uitsluitend door de Trustee zowel in als buiten rechte zowel tegenover de Uitgevende Instelling, als enige andere persoon in iedere en elke omstandigheid met uitsluiting van de Obligatiehouders en zonder dat de Obligaties behoeven te worden overgelegd, behalve voor zover in deze Akte daarop uitdrukkelijk een uitzondering is gemaakt.

14.2 Tot het prijsgeven, verminderen of veranderen van uit deze Obligatielening voortvloeiende rechten kan de Trustee niet overgaan dan na machtiging van de vergadering van Obligatiehouders met inachtneming van het gestelde in artikel 17.6 behoudens de hierna vermelde uitzonderingen.

14.3 Echter in spoedeisende gevallen, zoals dreigend faillissement, surseance van betaling of een ingrijpende reorganisatie van de Uitgevende Instelling, zulks ter beoordeling van de Trustee, zal de Trustee gerechtigd zijn de rechten van Obligatiehouders geheel of gedeeltelijk prijs te geven, te verminderen of te veranderen zomede andere maatregelen in het belang van Obligatiehouders te treffen, indien de Trustee van oordeel is dat deze handelingen geen uitstel dulden, ook zonder machtiging van de vergadering van Obligatiehouders. Van handelingen en verrichtingen als hier bedoeld zal de Trustee op zo kort mogelijke termijn mededeling doen aan Obligatiehouders. Voor het al dan niet gebruik maken van de aan de Trustee in dit lid verleende bevoegdheid en de gevolgen daarvan zal de Trustee nimmer aansprakelijk zijn respectievelijk nimmer aansprakelijk kunnen worden gesteld.

14.4 Wanneer de Trustee overeenkomstig artikel 20 van deze Akte de Obligatielening of het nog resterende gedeelte daarvan dadelijk en ineens opvorderbaar verklaart, zal hij bevoegd zijn de

rekening op te maken van alle volgens zijn Register van Obligatiehouders uitstaande Obligaties, met de verschuldigde rente en van al hetgeen verder door de Uitgevende Instelling ter zake van de onderwerpelijke Obligatielening redelijkerwijs verschuldigd mocht zijn, vermeerderd met de kosten, en dit totaal bedrag op te eisen. De Uitgevende Instelling zal zich gedragen naar en volkomen genoeg nemen met de rekening zoals die door de Trustee zal zijn opgemaakt en verbindt zich bij dezen het volgens deze rekening verschuldigde bedrag aan de Trustee te betalen. De Uitgevende Instelling zal enig recht, dat zij meent te kunnen ontlenen aan een door haar beweerde onjuistheid van bedoeld eindbedrag eerst kunnen geldend maken na de volledige betaling van dat eindbedrag.

## **15 OVERDRACHT RECHTEN EN VERPLICHTINGEN UIT DE OBLIGATIELENING**

De Uitgevende Instelling behoudt zich het recht voor de voor haar uit deze Akte voortvloeiende rechten en verplichtingen over te dragen aan een Gelieerde Partij van de Uitgevende Instelling, mits zij daartoe toestemming heeft verkregen bij besluit van de vergadering van Obligatiehouders, genomen met een meerderheid en quorum, als bedoeld in artikel 17.6. De toestemming als bedoeld in de eerste zin van dit artikel 15 is niet vereist in geval de Uitgevende Instelling de verplichtingen van die vennootschap of rechtspersoon garandeert.

## **16 OPROEPING VOOR VERGADERINGEN VAN OBLIGATIEHOUDERS**

16.1 Zo dikwijls de Trustee zulks gewenst acht, wordt door hem een vergadering van Obligatiehouders bijeengeroepen. Hij is verplicht tot het bijeenroepen van een vergadering op schriftelijk verzoek van de Uitgevende Instelling of van de Obligatiehouders, die ten minste eenenvijftig procent (51%) van het uitstaande bedrag der Obligatielening vertegenwoordigende. Bij het schriftelijk verzoek moeten de onderwerpen van behandeling worden genoemd alsmede een duidelijke toelichting hierop worden gegeven en indien het schriftelijke verzoek van Obligatiehouders uitgaat van een en ander tegelijkertijd een afschrift bij de Uitgevende Instelling worden ingezonden. Bij gebreke van voldoening aan deze bepalingen vervalt de verplichting van de Trustee tot het bijeenroepen van de vergadering.

16.2 Voldoet de Trustee niet binnen een maand aan de aanvraag als bedoeld in het voorgaande lid, dan kan de Uitgevende Instelling zelve, casu quo een door de Obligatiehouders aangewezen persoon, de vergadering bijeenroepen. Voor zulke vergaderingen zullen de in artikel 16.5 genoemde normale termijn en formaliteiten in acht genomen worden. In afwijking van het bepaalde in artikel 16.4 voorzien de aanvragers alsdan zelf in het voorzitterschap.

16.3 De vergaderingen worden gehouden in Amsterdam.

16.4 De vergaderingen worden voorgezeten door een door het Bestuur al dan niet uit haar midden daartoe aan te wijzen persoon, behoudens het bepaalde in artikel 16.2.

16.5 De oproepingen moeten geschieden door middel van oproepingsbrieven gericht aan de adressen van de Obligatiehouders, zoals deze zijn vermeld in het Register van Obligatiehouders, met inachtneming van een termijn van tenminste veertien (14) dagen, de dag der oproeping en die der vergadering daaronder niet begrepen. In spoedeisende gevallen ter beoordeling van de Trustee zal ook een kortere termijn van oproeping, echter niet korter dan zeven (7) dagen, de dag der oproeping en die der vergadering daaronder niet begrepen, geldig zijn.

16.6 Bij de oproeping worden de ter vergadering te behandelen onderwerpen vermeld.

16.7 Iedere Obligatiehouder is bevoegd de vergaderingen van Obligatiehouders bij te wonen, daarin het woord te voeren en het stemrecht uit te oefenen. Obligatiehouders kunnen zich ter vergadering doen vertegenwoordigen door een schriftelijk gevolmachtigde. Daarnaast hebben de bestuursleden van de Trustee alsmede van de Uitgevende Instelling toegang tot de vergadering.

16.8 Iedere stemgerechtigde die ter vergadering aanwezig is, moet de presentielijst tekenen. De voorzitter van de vergadering kan bepalen dat de presentielijst ook moet worden getekend door andere personen die ter vergadering aanwezig zijn.

16.9 Omtrent toelating van andere dan de in artikel 16.7 genoemde personen tot de vergadering beslist de voorzitter van de vergadering.

16.10 Van het ter vergadering van Obligatiehouders verhandelde worden notulen gehouden, ondertekend door de voorzitter en door de vergadering van Obligatiehouders aan te wijzen persoon. Indien van het verhandelde in een vergadering van Obligatiehouders een notarieel proces-verbaal wordt opgemaakt, is de medeondertekening daarvan door de voorzitter voldoende.

16.11 Hetgeen in deze Akte is bepaald over de vergadering van obligatiehouders en de rechten van Obligatiehouders heeft geen betrekking op hetgeen omtrent de vergadering van obligatiehouders en de rechten van de vergadering van obligatiehouders in de statuten van de Trustee is geregeld.

## **17 BESLUITVORMING IN EEN VERGADERING VAN OBLIGATIEHOUDERS**

17.1 In de vergaderingen van Obligatiehouders wordt over alle onderwerpen beslist bij twee/derde meerderheid der uitgebrachte geldige stemmen voor zover in deze overeenkomst niet anders is bepaald. Blanco stemmen gelden als niet uitgebracht.

17.2 Bij staken van stemmen wordt, als het zaken betreft, het voorstel geacht te zijn verworpen; indien bij stemming over personen bij de eerste stemming niemand de twee/derde meerderheid verwerft, vindt een tweede vrije stemming plaats. Verkrijgt ook dan niemand de twee/derde meerderheid, zo wordt herstemd tussen de twee personen, die de meeste stemmen verwierven. Indien na de tweede stemming ten gevolge van het feit dat twee of meer personen eenzelfde aantal stemmen verwierven, niet twee personen zijn aan te wijzen, die de meeste stemmen verwierven, wordt door een tussenstemming tussen hen, die een gelijk aantal stemmen verkregen, beslist wie van dezen in herstemming komt of komen. Bij de herstemming is hij verkozen, die de meeste stemmen verkrijgt, terwijl bij verkrijging van een gelijk aantal stemmen het lot beslist.

17.3 De genomen besluiten - ook die met terugwerkende kracht - zijn ook bindend voor de

minderheid en voor de niet aanwezige Obligatiehouders.

17.4 Iedere Obligatie geeft recht tot het uitbrengen van één stem.

17.5 De Uitgevende Instelling ontleent geen stemrecht aan Obligaties, welke haar in eigendom behoren terwijl dergelijke Obligaties bij de berekening van het uitstaande, casu quo vertegenwoordigde bedrag der Obligatielening buiten beschouwing blijven.

17.6 Indien een voorstel aan de orde is tot prijsgeven, verminderen of veranderen van rechten van Obligatiehouders, waaronder begrepen het beëindigen van deze Akte, alles op verzoek van de Uitgevende Instelling, zal daartoe niet kunnen worden besloten dan in een vergadering van Obligatiehouders, indien in deze tenminste twee/derde van het uitstaand bedrag der Obligatielening vertegenwoordigd is en met tenminste twee/derde der uitgebrachte geldige stemmen, dan wel - indien in de bedoelde vergadering niet het vereiste bedrag aan obligaties vertegenwoordigd was - in een tweede vergadering, te houden na nieuwe oproeping, in welke tweede vergadering alsdan, ongeacht het vertegenwoordigd bedrag aan Obligaties, mits met ten minste twee/derde der uitgebrachte geldige stemmen, over een zodanig onderwerp een besluit kan worden genomen.

17.7 Deze tweede vergadering moet worden gehouden binnen één maand na de eerste hiervoor bedoelde vergadering.

## **18 UITVOERING DOOR TRUSTEE VAN BESLUITEN VAN DE VERGADERING VAN OBLIGATIEHOUDERS**

18.1 De Trustee is verplicht, behoudens het bepaalde in artikel 19.1, tot uitvoering van een door een vergadering van Obligatiehouders genomen besluit over te gaan, en wel binnen een termijn, welke in dat besluit moet zijn genoemd, welke evenwel niet korter dan veertien (14) dagen zal mogen zijn.

18.2 Indien de Trustee in dit opzicht in gebreke blijft, zal hij van zijn functie kunnen worden ontheven door een besluit van een vergadering van



Obligatiehouders, opgeroepen met inachtneming van een termijn van tenminste veertien (14) en ten hoogste eenentwintig (21) dagen, gelegen tussen de dag der oproeping en die der vergadering, welk besluit, ongeacht het vertegenwoordigde bedrag aan Obligaties met een meerderheid van tenminste twee/derde der uitgebrachte geldige stemmen kan worden genomen.

## **19 OPSCHORTING DOOR DE TRUSTEE VAN DE UITVOERING VAN EEN BESLUIT VAN DE VERGADERING VAN OBLIGATIEHOUDERS**

19.1 Indien een door een vergadering van Obligatiehouders genomen besluit naar het oordeel van de Trustee tegen het belang van de Obligatiehouders indruist, zal de Trustee de uitvoering van het besluit kunnen opschorten, en zich deswege binnen veertien (14) dagen verklaren. Hij zal dan tevens wederom een vergadering van Obligatiehouders bijeenroepen, met inachtneming van een termijn van tenminste veertien (14) en ten hoogste eenentwintig (21) dagen, gelegen tussen de dag der oproeping en die der vergadering, aldus dat de vergadering plaats heeft binnen een maand nadat de Trustee zich heeft verklaard; in deze vergadering zal ongeacht het vertegenwoordigde bedrag aan Obligaties, met een meerderheid van tenminste twee/derde der uitgebrachte geldige stemmen een besluit kunnen worden genomen betreffende het onderwerp waarop het in de vorige vergadering genomen besluit betrekking had.

19.2 Voor de gevolgen, ontstaan uit het gebruik maken door de Trustee van de hem in dit artikel verleende bevoegdheid, of uit het zich niet verklaren te dezer zake, zal hij in geen geval aansprakelijk zijn.

19.3 Indien de Trustee van zijn bevoegdheid tot opschorting binnen veertien dagen nadat het besluit is genomen, geen gebruik heeft gemaakt, wordt dit besluit definitief.

## **20 VERVROEGDE OPEISBAARHEID**

Indien:

a. de Uitgevende Instelling haar bedrijfsactiviteiten beëindigt of door een persoon, anders dan een Gelieerde Partij doet uitoefenen;

b. de Uitgevende Instelling wordt ontbonden of aanvraag tot haar surseance van betaling of faillissement wordt gedaan;

c. de goederen van de Uitgevende Instelling of enig aanzienlijk gedeelte daarvan mochten worden genomen in executoriaal beslag of indien de van waarde verklaring van een daarop gelegd conservatoir beslag in kracht van gewijsde mocht zijn gegaan; of

d. daartoe schriftelijk verzocht wordt door de Obligatiehouders vertegenwoordigende ten minste tien procent (10%) van het totaal aantal uitstaande Obligaties, eerst nadat de Uitgevende Instelling na verloop van veertien (14) Werkdagen na in gebreke te zijn gesteld, verzuimt om aan haar verplichtingen tot betaling van rente of hoofdsom uit hoofde van de Obligaties te voldoen,

zal de Uitstaande Hoofdsom vermeerderd met, indien van toepassing, de tot de datum van terugbetaling aangegroeide rente door de Trustee kunnen worden opgeëist, indien de Trustee dit gewenst voorkomt, zonder dat ingebrekestelling of enig ander rechtsmiddel nodig zal zijn om van zodanige nalatigheid of verzuim te doen blijken en alles op kosten van de Uitgevende Instelling en zal de Trustee de door hem nuttig geachte maatregelen kunnen nemen.

## **21 OPZEGGING**

21.1 De Trustee is bevoegd zijn functie zonder opgave van redenen op te zeggen, indien de Trustee wordt ontbonden, er aanvraag van surseance van betaling of faillissement van de Trustee wordt gedaan. Indien een dergelijke situatie zich voordoet, dient de Trustee dit onverwijld schriftelijk te melden aan de Uitgevende Instelling.

21.2 De Trustee is bevoegd zijn functie, onder opgave van een geldige reden met een opzegtermijn van tenminste drie (3) maanden op te zeggen indien:

a. zij jegens de Uitgevende Instelling ervoor instaat dat de verkregen volmacht om te handelen namens de Zon Obligatiehouders door haar opvolger zal worden overgenomen zodanig dat haar opvolger

rechtsgeldig bevoegd is om namens alle Zon Obligatiehouders te handelen;

b. zij aannemelijk kan maken dat haar opvolger gekwalificeerd en uitgerust is om op tenminste dezelfde wijze invulling en uitvoering te kunnen geven aan haar taak en de verplichtingen jegens Partijen waar kan maken;

c. de zich onder de aftredende Trustee bevindende waarden, registers en bescheiden op deze Akte betrekking hebbende, zullen door deze tegen kwijting aan zijn opvolger worden overgedragen;

21.3 Indien de Trustee een beroep doet op opzegging onder artikel 21.2 zal zij de Uitgevende Instelling een schriftelijk verzoek tot opzegging met onderbouwing van de geldige reden en invulling van gestelde voorwaarden doen toekomen. De instemming door de Uitgevende Instelling zal niet op onredelijke gronden worden onthouden of vertraagd.

21.4 De ter vervanging van de Trustee nieuw te benoemen Trustee zal de rechten en bevoegdheden hebben en aan de verplichtingen onderworpen zijn, die deze overeenkomst ten aanzien van de Trustee inhoudt.

21.5 De aftredende Trustee is gehouden de nodige medewerking te verlenen opdat de nieuw benoemde Trustee zijn taak zal kunnen uitoefenen.

## **22 WIJZIGING AKTE**

22.1 De rechtsverhouding tussen de Uitgevende Instelling, de Trustee en de Obligatiehouders met betrekking tot de Obligatielening worden beheerst door deze Akte, het Informatie Memorandum en de statuten van de Trustee en de wet.

22.2 Indien één of meer artikelen in strijd met wettelijke bepalingen thans of in de toekomst of op enigerlei wijze niet bindend zou(den) zijn, wordt daardoor de geldigheid van de overige bepalingen in deze Akte niet aangetast. De Uitgevende Instelling en de Trustee zullen alsdan handelen in de geest van de Akte, deze voor zover nodig aanpassen, in die zin dat de niet-bindende artikelen worden vervangen door andere bepalingen die zo min mogelijk verschillen van de betreffende niet-bindende artikelen.

22.3 De Trustee en de Uitgevende Instelling kunnen gezamenlijk zonder toestemming van de Obligatiehouders besluiten deze Akte aan te passen indien het veranderingen betreffen van een niet-materiële aard en veranderingen van formele, ondergeschikte en technische aard die de belangen van de Obligatiehouders niet schaden. Ook kan de Trustee besluiten afstand te doen van het recht om op te treden tegen overtredingen van de Akte, wanneer het materiële belang van de Obligatiehouders niet is geschaad.

22.4 Wijziging van de Akte is slechts mogelijk op initiatief van de Uitgevende Instelling en nadat de Obligatiehouders in de gelegenheid zijn gesteld ten aanzien van de voorgenomen wijziging(en) schriftelijk aan de Uitgevende Instelling hun bezwaren kenbaar te maken. De Obligatiehouders worden geacht hiertoe in de gelegenheid te zijn gesteld indien dertig dagen zijn verstreken nadat door de Uitgevende Instelling overeenkomstig het hiervoor bepaalde kennisgeving van de voorgenomen wijziging(en) is gedaan. Wijziging van de Akte is niet mogelijk indien de Obligatiehouders, vertegenwoordigende meer dan 25% van het totaal aantal uitstaande Obligaties, binnen dertig dagen na een dergelijke kennisgeving door de Uitgevende Instelling schriftelijk aan de Uitgevende Instelling kenbaar hebben gemaakt bezwaar te hebben tegen de voorgenomen wijziging.

## **23 KENNISGEVINGEN**

23.1 Alle kennisgevingen dienen schriftelijk, of elektronisch te geschieden. Kennisgevingen aan Obligatiehouders zijn geldig indien deze zijn verzonden naar de (e-mail)adressen zoals vermeld in het Register van Obligatiehouders.

23.2 Kennisgevingen door de Obligatiehouders dienen schriftelijk of elektronisch te worden gedaan door verzending daarvan aan het (e-mail)adres van de Uitgevende Instelling en/of Trustee.

23.3 Een Obligatiehouder is gehouden de door de Trustee aan hem gezonden bevestigingen, afschriften, nota's of andere opgaven terstond na ontvangst te controleren, en bij constatering van enige onjuistheid of onvolledigheid de Trustee daarvan onverwijld in kennis te stellen. Zo spoedig mogelijk na ontvangst van

genoemde kennisgeving zijdens een Obligatiehouder zal de Trustee het register wijzigen en de Obligatiehouder daarvan berichten.

## **24 TOEPASSELIJK RECHT EN FORUM**

24.1 Op deze Akte is uitsluitend Nederlands recht van toepassing.

24.2 Alle geschillen in verband met of voortvloeiende uit deze Akte, geschillen over het bestaan en de geldigheid daarvan daaronder inbegrepen, zullen uitsluitend worden beslecht door de bevoegde rechter te Amsterdam.

## Bijlage 8 – Adressen

### **Zonnepark vuilstort Farmsum B.V.**

Emmasingel 4  
9726 AH, Groningen  
e-mail: info@solarfields.nl

### **ZonnepanelenDelen B.V.**

James Wattstraat 77-8  
1097 DL, Amsterdam  
e-mail: info@zonnepanelendelen.nl

### **Stichting Zonedelers**

James Wattstraat 77-8  
1097 DL, Amsterdam  
e-mail: info@zonnepanelendelen.nl

### Versies

Datum vaststelling IM	Versienummer	Wijzigingen
08-07-2021	1.0	-
13-07-2021	1.1	Correctie in verwachte stroomprijs p11