

INFORMATIE MEMORANDUM

Zonnedak Withaar



**Let op! U belegt buiten AFM-toezicht.
Geen prospectusplicht voor deze activiteit.**



De in dit Informatie Memorandum omschreven Zon Obligaties zullen worden aangeboden zonder goedgekeurd prospectus als bedoeld in artikel 5:2 van de Wet op het financieel toezicht, met gebruikmaking van de vrijstelling als bedoeld in artikel 53, lid 2 van de Vrijstellingsregeling Wft. Voor verdere informatie wordt verwezen naar het AFM Informatiedocument.

1. Belangrijke Informatie

Dit informatie memorandum (het **Informatie Memorandum**) is opgesteld in verband met de aanbidding (de **Aanbidding**) en uitgifte (de **Uitgifte**) door Withaar Energie B.V., een besloten vennootschap naar Nederlands recht en hierbij vertegenwoordigd door H. Withaar, haar Bestuurder (de **Uitgevende Instelling**), van maximaal 2.000 gezeekerde en achtergestelde junior Zon Obligaties met een Nominale waarde van elk EUR 25,00 (elk een **Zon Obligatie** of **ZonneDeel**) in Nederland.

Leeswijzer

Begrippen in het Informatie Memorandum beginnend met een hoofdletter hebben de betekenis die daaraan is gegeven in Bijlage 1 - Definities.

Hieronder volgt een samenvatting van de Aanbidding alsmede een aantal voorafgaande mededelingen. In de hiernavolgende hoofdstukken van dit Informatie Memorandum zal vervolgens worden ingegaan op:

- de locatie, installatie en exploitatie van het (mede) met de Aanbidding te financieren Zonnestroomsysteem (Hoofdstuk 3).
- een samenvatting van de Aanbidding en toelichting op de ZonneRente en het beoogde rendement (Hoofdstuk 4).
- de bij de Aanbidding en exploitatie van het Zonnestroomsysteem betrokken partijen (Hoofdstuk 5).
- de risico's verbonden aan de Zon Obligaties (Hoofdstuk 6).
- de financiële analyse van de Aanbidding (Hoofdstuk 7).
- de voor deelnemers relevante fiscale informatie (Hoofdstuk 8).
- de wijze waarop geïnteresseerden zich kunnen inschrijven op de Zon Obligatielening (Hoofdstuk 9).

Samenvatting van de Aanbidding

Wat als je zelf graag zonne-energie wil opwekken maar geen geschikt dak hebt? Dankzij speciaal hiervoor ontwikkelde Zon Obligaties geeft Withaar Energie B.V. iedereen de mogelijkheid om te profiteren van zonne-energie. Het Zonnedak in

Coevorden biedt ruimte voor maar liefst 1.353 zonnepanelen! Investeren is al mogelijk vanaf EUR 25,00. Voor dit bedrag koopt u een ZonneDeel, formeel een Zon Obligatie met een nominale waarde van EUR 25,00. Op deze manier kan iedereen eenvoudig meedoen met de zonne-energierevolutie en kunnen we samen zorgen voor meer zonne-energie in Nederland.

De heer H. Withaar, als bestuurder van de Uitgevende Instelling, is verantwoordelijk voor het organiseren van de financiering, aansturen van en toezien op de installatiewerkzaamheden en uitvoeren van de exploitatie van het Zonnestroomsysteem gelegen op Monierweg 18 – 30, 7741 KT, Coevorden.

Met de opbrengst van de Uitgifte van 2.000 Zon Obligaties, waarmee in totaal een bedrag van **EUR 50.000** gemoeid is, wordt beoogd om 1.353 zonnepanelen te financieren en exploiteren op de daken van Autohandel Bella Italia B.V.

De Uitgevende Instelling heeft de aanschaf en bouw van het Zonnestroomsysteem voor 2,4% gefinancierd middels storting van eigen vermogen. Voorts wordt 13% gefinancierd door middel van Uitgifte van de in deze Aanbidding beschreven achtergestelde Zon Obligaties. Het restant, 98% ,wordt door de Uitgevende Instelling gefinancierd middels een Senior Vreemd Vermogen Projectfinanciering (hierna ook **Zonlening**) verstrekt door ZPD Zonfonds 1 B.V. (hierna ook **Zonfonds**) waartoe de Uitgevende Instelling reeds in bezit is van een financieringsovereenkomst.

Een Zon Obligatie is een vorderingsrecht op naam van de houder van de Zon Obligatie jegens de Uitgevende Instelling. De rechten en verplichtingen die zijn verbonden aan de Zon Obligatie zijn opgenomen in de Obligatievoorwaarden die als Bijlage 7 zijn toegevoegd aan dit Informatie Memorandum (de **Obligatievoorwaarden**).

De inschrijving op de Obligatielening staat **open** van **16 oktober 2020**, 15:00 tot en met **27 november 2020**, 23:59 uur, met dien verstande dat de Uitgevende Instelling kan besluiten om de inschrijvingsperiode

eerder te beëindigen of om deze te verlengen. Iedere Nederlandse ingezetene kan zich inschrijven. Toewijzing van de Zon Obligaties geschiedt ter discretie van de Uitgevende Instelling en vindt als regel plaats op volgorde van de datum van inschrijving.

De looptijd van een Zon Obligatie vangt aan op de datum van uitgifte van de Zon Obligatie (verwacht 2 december 2020) en eindigt, behoudens in het geval van vervroegde aflossing ter discretie van de Uitgevende Instelling, op 1 december 2035 (looptijd van 15 jaar).

De inkomsten van de 1.353 zonnepanelen zullen worden aangewend ter dekking van de jaarlijkse exploitatiekosten en ten behoeve van de financieringskosten; zijnde rente en aflossing op de Senior Vreemd Vermogen Projectfinanciering, de achtergestelde Zon Obligatielening.

De jaarlijkse variabele rentecoupon (de **ZonneRente**) die elk van de Zon Obligaties draagt over hun uitstaande hoofdsom per Renteperiode, met ingang van de Uitgiftedatum tot aan de Expiratiedatum, is afhankelijk, en gelijk aan $1/39.237^{ste}$, van de totale opgewekte zonnestroom tijdens de Renteperiode maal de voor de Renteperiode geldende Stroomprijs. Betaling van de ZonneRente vindt plaats jaarlijks op 22 december van ieder jaar. De aflossing van de Zon Obligaties per ZonneRente periode ter grootte van $1/15^e$ van de totale Zon Obligatielening, zal na afloop van iedere Renteperiode worden uitbetaald uiterlijk 3 weken na verloop van de Renteperiode, jaarlijks op 22 december, of zoveel eerder als de Uitgevende Instelling overgaat tot vervroegde aflossing met inachtneming van artikel 6.2. en 6.3 van de Obligatievoorwaarden. De laatste aflossing zal plaatsvinden uiterlijk 3 weken na 1 december 2035 (de **Expiratiedatum**).

Mededelingen vooraf

Geïnteresseerden wordt nadrukkelijk geadviseerd dit Informatie Memorandum en het AFM Informatiedocument zorgvuldig te lezen, kennis te nemen van de volledige inhoud ervan en, waar nodig, onafhankelijk advies in te winnen teneinde zich een afgewogen oordeel te vormen omtrent de risico's verbonden aan de aankoop van één of meer Zon Obligaties. Een beschrijving van de risico's is

opgenomen in Hoofdstuk 6 van dit Informatie Memorandum.

Aangezien het vermogen dat wordt aangetrokken door de uitgifte van de Zon Obligaties, mede gelet op de juridische en economische eigenschappen van dat vermogen en de rechten en de verplichtingen van de Zon Obligatiehouders, als vreemd vermogen kwalificeert en de obligaties niet als deelnemingsrechten in de zin van artikel 1:1 Wft kwalificeren, leidt de beoogde structuur niet tot een vergunningsplicht uit hoofde van artikel 2:65 Wft. Artikel 53 lid 2 van de vrijstellingsregeling Wft bepaalt dat het aanbieden van effecten aan het publiek zonder een algemeen verkrijgbaar en door de Autoriteit Financiële Markten (AFM) goedgekeurd Prospectus toegestaan is, voor zover het effecten betreft die deel uitmaken van een aanbieding waarbij de totale waarde van de aanbieding, berekend over twaalf maanden, minder dan EUR 5 miljoen bedraagt. Deze Aanbieding is derhalve vrijgesteld van deze prospectusplicht. De Uitgevende Instelling is terzake de Aanbieding niet vergunningsplichtig ingevolge de Wet op het financieel toezicht (**Wft**) en staat niet onder toezicht van de AFM. De Uitgevende instelling is wel verplicht de aanbieding te melden bij de AFM (wat zij ook heeft gedaan). Ook is ze verplicht tot het opstellen van het AFM Informatiedocument, welke beschikbaar is op de website

<http://www.zonnepanelendelen.nl/project/withaar>.

Dit Informatie Memorandum is uitgegeven onder de uitsluitende verantwoordelijkheid van de Uitgevende Instelling. De Uitgevende Instelling verklaart dat, na het treffen van alle redelijke maatregelen om zulks te verklaren en voor zover haar bekend, de gegevens die in dit Informatie Memorandum zijn opgenomen overeenstemmen met de werkelijkheid en dat er geen gegevens zijn weggelaten waarvan vermelding de strekking van dit Informatie Memorandum zou wijzigen.

Dit Informatie Memorandum bevat subjectieve verwachtingen, prognoses, veronderstellingen en aannames die in geen geval mogen worden uitgelegd als een toezegging dan wel een garantie, waarop door een potentiële Zon Obligatiehouder mag worden vertrouwd. Bepaalde informatie die hierin is opgenomen, is gebaseerd op of afgeleid uit informatie verschaft door derden. Alhoewel de Uitgevende Instelling deze bronnen betrouwbaar acht, heeft zij

zulke informatie niet geverifieerd en om deze reden wordt geen enkele verklaring, garantie of toezegging afgegeven, expliciet of impliciet, en geen aansprakelijkheid of verantwoordelijkheid aanvaard door de Uitgevende Instelling met betrekking tot de juistheid of volledigheid van zulke informatie.

Niemand anders dan de Uitgevende Instelling, of ZonnepanelenDelen B.V. is gerechtigd enige informatie te verstrekken of enige verklaring af te leggen met betrekking tot de Uitgevende Instelling of de bij dit Informatie Memorandum geboden mogelijkheid van verwerving van Zon Obligaties, voor zover die informatie niet ook in dit Informatie Memorandum vermeld staat. Indien zodanige informatie is verschaft of zodanige verklaringen zijn afgelegd, dient op dergelijke informatie of zodanige verklaringen niet te worden vertrouwd als zijnde verstrekt of afgelegd door of namens de Uitgevende Instelling.

De Uitgevende Instelling behoudt zich het recht voor om de voorwaarden van de Aanbieding aan te passen. In aanvulling hierop kan de informatie in dit Informatie Memorandum worden geactualiseerd, aangevuld en aangepast. Door het verstrekken van dit Informatie Memorandum nemen noch de Uitgevende Instelling, noch haar respectievelijke bestuurders, functionarissen, werknemers, agenten en/of adviseurs de verplichting op zich (maar behouden zich wel het recht daartoe voor) om een ontvanger te voorzien van toegang tot enige bijkomende informatie of om enige onnauwkeurigheid en/of onjuistheden in zulke informatie te corrigeren. Echter, als er sprake is van een materiële aanpassing zal een aangepaste versie van dit Informatie Memorandum of een aanvullend document worden verspreid aan de ontvangers van dit Informatie Memorandum (behalve aan degenen wier inschrijving op Zon Obligaties is afgewezen), al naar gelang de omstandigheden. De overhandiging van dit

Informatie Memorandum is onder geen enkele omstandigheid een verklaring of impliceert dat de informatie hierin juist is op een datum gelegen na de datum van dit Informatie Memorandum.

De inhoud van dit Informatie Memorandum mag niet zonder de uitdrukkelijke schriftelijke goedkeuring van de Uitgevende Instelling en ZonnepanelenDelen worden gereproduceerd, verspreid, gepubliceerd, gekopieerd of openbaar gemaakt aan derden. Dit Informatie Memorandum blijft te allen tijde eigendom van de Uitgevende Instelling.

Dit Informatie Memorandum dient in samenhang met de Bijlagen te worden gelezen. In geval van discrepantie tussen de tekst van dit Informatie Memorandum en de bijlagen van dit Informatie Memorandum zullen de Bijlagen prevaleren.

Het aanbod tot verkrijging van de Zon Obligaties wordt uitsluitend beheerst door het Nederlands recht. Dit Informatie Memorandum verschijnt alleen in de Nederlandse taal. Alle bedragen zijn in euro. Door ontvangst van dit Informatie Memorandum gaat de ontvanger onvoorwaardelijk akkoord met vrijwaringen als opgenomen in dit Informatie Memorandum en stemt de ontvanger er tevens mee in de informatie gegeven in dit Informatie Memorandum strikt vertrouwelijk te houden. Een belegger die als eiser een vordering bij een rechterlijke instantie aanhangig maakt met betrekking tot de informatie in het Informatie Memorandum dient, indien van toepassing volgens het toepasselijke recht van een lidstaat van de Europese Unie, de kosten voor vertaling van dit Informatie Memorandum te dragen voordat de rechtsvordering wordt ingesteld.

Dit Informatie Memorandum is vastgesteld op **14 oktober 2020**.

2. Inhoudsopgave

1. BELANGRIJKE INFORMATIE	1
LEESWIJZER	1
SAMENVATTING VAN DE AANBIEDING.....	1
MEDEDELINGEN VOORAF	2
2. INHOUDSOPGAVE	4
3. ZONNEDAK WITHAAR	5
KERNINFORMATIE	5
INSTALLATIE.....	5
EXPLOITATIE	6
INVESTERING	6
4. SAMENVATTING VAN DE AANBIEDING	7
DE AANBIEDING	7
ZONNERENTE & RENDEMENT	8
PROGNOSE ZONNERENTE.....	8
VOORDEEL VOOR KLANTEN VAN GREENCHOICE	9
PROGNOSE ZONNERENTE GREENCHOICE KLANTEN.....	9
5. UITGEVENDE INSTELLING & BETROKKEN PARTIJEN	11
UITGEVENDE INSTELLING.....	11
OVERIGE AAN EXPLOITATIE GERELATEERDE PARTIJEN	12
6. RISICO'S	15
RISICO'S TIJDENS EXPLOITATIE	15
RISICO'S VERBONDEN AAN DE ZON OBLIGATIELENING.....	17
OVERIGE RISICO'S	17
7. FINANCIËLE ANALYSE	19
ALGEMEEN	19
TIMING.....	19
INKOMSTEN.....	19
UITGAVEN.....	20
WINSTUITKERINGSBELEID EN LIQUIDITEITSRISICO	21
RENDEMENTSBEREKENING ZON OBLIGATIE.....	21
8. FISCALE INFORMATIE	22
PARTICULIERE DEELNEMER	22
ZAKELIJKE DEELNEMER	22
9. DEELNAME ZON OBLIGATIES	23
DEELNAME	23
INSCHRIJVING	23
BETALING.....	23
BIJLAGE 1 - DEFINITIES	24
BIJLAGE 2 - OVERZICHT VAN BELANGRIJKE DATA	25
BIJLAGE 3 - TECHNISCHE SPECIFICATIES PV-INSTALLATIE	26
BIJLAGE 4 - KASSTROOMOVERZICHT ZONNEDAK WITHAAR	29
BIJLAGE 5 - STATUTEN STICHTING ZONNEDELERS	31
BIJLAGE 6 - STATUTEN WITHAAR ENERGIE B.V.	35
BIJLAGE 7 - OBLIGATIEVOORWAARDEN	42
BIJLAGE 8 - MODEL ACHTERSTELLINGSAKTE	60
BIJLAGE 9 - MODEL OVERDRACHTSAKTE	64
BIJLAGE 10 - ADRESSEN	69

3. Zonnedak Withaar

Kerninformatie

De specificaties van het Zonnestroomsysteem van Withaar Energie B.V. zijn als volgt:

Locatie:	Monierweg 18 – 30, 7741 KT, Coevorden.
Zonnepanelen:	1.353 x Longi Solar Tier 1.353 x LR4-60 HIH 370. Totaal 500,61 kWp.
Garantie zonnepanelen:	10 jaar productgarantie en 25 jaar prestatiegarantie \geq 84,8%.
Omvormers:	4 x SMA CORE 2 STP 110-60 110kW
Garantie omvormers:	15 jaar productgarantie
Montagesysteem:	Sunbeam
Nominale initiele Jaaropbrengst (P90):	405.732 kWh

Het Zonnestroomsysteem is rechtstreeks aangesloten op het netwerk van Autohandel Bella Italia B.V. De hoeveelheid opgewekte zonnestroom zal worden bijgehouden door een datalogger van de firma CEDEL welke zal worden aangesloten op een gecertificeerde hoofdmeters aangevuld met de data uit de omvormers.

Installatie

Op het moment van Uitgifte is het Zonnestroomsysteem in voorbereiding. De volledige inbedrijfstelling wordt 10-11-2020 verwacht. Na oplevering van het Zonnestroomsysteem volgt de exploitatiefase.

Hieronder is een overzicht te zien van de daken van het Zonnestroomsysteem gelegen aan Monierweg 18 – 30:

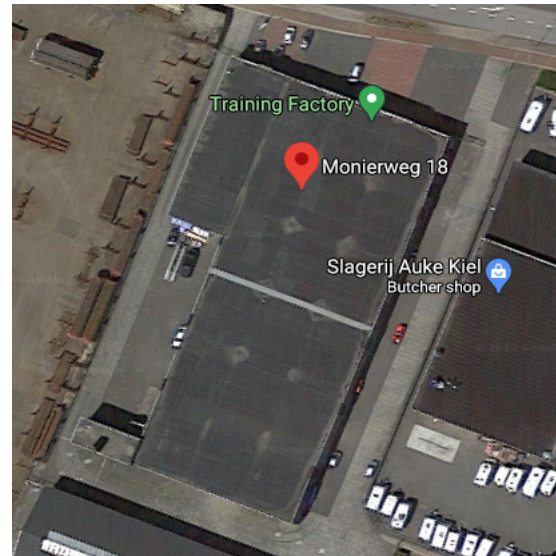

De Zonnepanelen zijn bevestigd op de daken door middel van een montagesysteem van Sunbeam. De Zonnepanelen zijn bevestigd met een oriëntatie van -70° en 110° oost-west onder een hellingshoek van 12° . In totaal zijn er 1.353 panelen aangesloten op 4 omvormers. Samen zorgen de 4 omvormers ervoor dat de gelijkstroom op laagspanningsniveau die geproduceerd wordt door de zonnepanelen wordt omgevormd in netconforme wisselstroom, en aangesloten op het netwerk van Autohandel Bella Italia B.V.

Er is gekozen voor zonnepanelen van het merk Longi Solar Tier om twee redenen:

1. Omdat er voldaan wordt aan alle door ZonnepanelenDelen gestelde kwaliteitseisen zoals een lineaire prestatiegarantie, enkel positieve power tolerantie, IEC 61215 & 61730 certificering en anti-PID;
2. Omdat deze fabrikant door Bloomberg New Energy Finance o.a. in Q3, 2019 is geclassificeerd als een TIER 1 leverancier. Van deze classificering kan afgeleid worden dat het product 'bankable' is omdat ten minste 6 non-development banken in de voorgaande 24 maanden hier non-recourse projectfinanciering voor hebben verstrekt van ten minste 1,5 MWP.

Er is gekozen voor omvormers van het merk SMA omdat deze onder andere voldoen aan de IEC 62109-1 norm.

Productieverwachting

Om een goede inschatting te maken van de verwachte zonnestroomproductie is er een Yield Assessment rapport opgesteld door het onafhankelijke software-programma PVSol.

Als inputdata is voor het adres van Autohandel Bella Italia B.V. gerekend met een oriëntatie van -70° en 110° oost-west onder een hellingshoek van 12°. Gezien de mate van detail van deze Yield Assesment is 100% van de verwachte P90 output overgenomen t.b.v. de financiële prognose voor de Zon Obligatielening. Dit resulteert in een verwachting van **810 kWh/kWp** en daarmee **405.732 kWh** in het eerste volledige productiejaar.

Exploitatie

De inkomsten van de Uitgevende Instelling, Withaar Energie B.V., bestaan voor dit Zonnestroomsysteem uit een variabele terugleververgoeding voor de zonnestroom welke wordt terug geleverd aan het net. Hiertoe zal een PPA (power Purchase Agreement) voor een periode van 3 jaar worden afgesloten met een energieleverancier Deze variabele vergoeding wordt

aangevuld met een SDE+ subsidie die reeds is toegewezen.

De jaarlijkse direct aan het Zonnestroomsysteem gelieerde exploitatiekosten bestaan uit onder andere onderhouds- en verzekeringskosten, beheerskosten plus de administratiekosten van de Zon Obligaties. Voor meer informatie over de exploitatie inkomsten en kosten, zie Hoofdstuk 7: Financiële analyse.

Investering

De totale investeringsbegroting exclusief btw bedraagt EUR 364.879.-, onder te verdelen als volgt:

- 86,26%: Kosten voor de zonnepanelen, omvormers, draagconstructie, kabels & toebehoren inclusief aansluiting op het net, trafo's. Turn-key (op)geleverd.
- 3,32%: transactiekosten voor het verkrijgen van de crowdfunding en juridische kosten voor het oprichten van de vennootschap.
- 9,03%: Voorbereidingskosten voor onder andere het constructieonderzoek, opstellen van contracten en ontwikkelen van het project.
- 1,37%: Financiële reserves waaronder een post onvoorzien en werkkapitaal teneinde te voorzien in voldoende liquiditeit met name voor de eerste rentebetalingen van de Senior Vreemd Vermogen Projectfinancier.

4. Samenvatting van de Aanbieding

De Aanbieding

De voornaamste kenmerken van de aangeboden Zon Obligatielening zijn als volgt:

- De omvang van de financiering door middel van Zon Obligaties voor Zonnedak Withaar bedraagt **EUR 50.000** (2.000 Zon Obligaties).
- De nominale waarde en uitgifteprijs per Zon Obligatie (een **ZonneDeel**) bedraagt EUR 25,00 (vijfentwintig euro).
- Ter zake van de Aanbieding worden **géén** emissiekosten berekend.
- De in dit Informatie Memorandum besproken Zon Obligatielening vangt aan op de datum van uitgifte van de Zon Obligaties (verwacht 2 december 2020) en eindigt, behoudens in het geval van vervroegde aflossing ter discretie van de Uitgevende Instelling, conform artikel 6 van de Obligatievoorwaarden, op 1 december 2035 (een **looptijd van 15 jaar**).
- De **Renteperiode** bedraagt 12 maanden en vangt aan op 2 december 2020 t/m 1 december van elk opvolgend jaar en is betaalbaar op 22 december¹ na afloop van een Renteperiode (dit in verband met de berekening van de energieproductie, goedkeuring van de Senior Vreemd Vermogen Projectfinancier en verwerking van de betaling).
- De variabele rentecoupon (de **ZonneRente**) per ZonneDeel gedurende de Renteperiode wordt vastgesteld op basis van een variabele Stroomprijs maal **1/39.237^{ste}** van de totale hoeveelheid geproduceerde zonnestroom tijdens de Renteperiode. De factor **1/39.237** is gebaseerd op een totaal van 1.353 zonnepanelen en 29 delen per Zonnepaneel. Hierbij wordt de energieproductie jaarlijks vastgesteld op basis van de productiedata zoals geregistreerd door de speciaal voor dit project geconfigureerde CEDEL datalogger welke is gekoppeld aan een gecertificeerde productiemeter. Deze energieproductie zal online beschikbaar worden gemaakt door de Uitgevende Instelling. De Stroomprijs per Renteperiode is variabel.
- De variabele rentecoupon (de ZonneRente) kan in enige Renteperiode nooit meer bedragen dan EUR 0,66 per ZonneDeel (de CAP) en nooit minder bedragen dan EUR 0,35 per ZonneDeel (de FLOOR). Dit komt neer op een rendement (IRR) van 4,5% CAP en 2,5% Floor.
- De Zon Obligaties vormen directe en onvoorwaardelijke verplichtingen van de Uitgevende Instelling jegens een Zon Obligatiehouder die onderling gelijk in rang zijn zonder enig verschil in preferentie.
- De Zon Obligaties zijn **achtergesteld** ten opzichte van de Senior Vreemd Vermogen Projectfinanciering van Zonfonds. Dit betekent concreet dat de verplichtingen aan Zon Obligatiehouders zijn achtergesteld aan de betaling(sverplichting(en)) van rente en aflossing aan Zonfonds. Indien de Uitgevende Instelling door o.a. tegenvallende inkomsten niet kan voldoen aan de betalingen en/of voorwaarden die samenhangen met de Senior Vreemd Vermogen Project Financiering, dan zal de Uitgevende Instelling haar betalingen aan Zon Obligatiehouders moeten opschorten. Voor een gedetailleerde beschrijving van de achterstelling, inclusief een overzicht van de toegestane betalingen conform de kaswaterafval, verwijzen we naar Hoofdstuk 5.
- De Zon Obligaties zijn ook **achtergesteld** aan de natuurlijke preferente crediteuren van de Uitgevende Instelling zoals bijvoorbeeld de belastingdienst.
- In geval van faillissement van de Uitgevende Instelling kunnen de Zon Obligatiehouders pas worden terugbetaald indien er nog gelden resteren nadat de schuld aan de Senior Vreemd Vermogen Projectfinancier en de andere (wettelijk) preferente crediteuren is voldaan.
- Indien betalingen aan Zon Obligatiehouders om bovengenoemde reden worden opgeschort, zullen de opgeschorte bedragen worden bijgeschreven op het op enig moment openstaande bedrag van de Hoofdsom en zal de Uitgevende Instelling alsnog trachten op een later moment, aan haar verplichtingen aan Zon Obligatiehouders te voldoen.

¹ Indien in enig jaar 22 december niet een dag is waarop banken in Nederland open zijn, geldt i.p.v. 22 december de eerstvolgende dag waarop banken open plegen te zijn.

- Het recht van de Zon Obligatiehouder op betaling van de rente en/of restant van de Hoofdsom van de Zon Obligaties verjaart vijf (5) jaar na het verschuldigd worden daarvan.
- Behoudens de mogelijkheid tot vervroegde aflossing ter discretie van de Uitgevende Instelling in uitzonderlijke omstandigheden (zoals gespecificeerd in artikel 6 van de Obligatievoorwaarden) vindt terugbetaling van de Hoofdsom van de Zon Obligaties plaats volgens een lineair aflossingsschema;
- De **aflossing** van de Zon Obligaties geschiedt jaarlijks volgens een lineair aflossingsschema waarbij de eerste aflossing plaatsvindt op 22 december 2021 en de laatste aflossing uiterlijk drie weken na 1 december 2035.
- Ter zekerheid voor de nakoming van de betalingsverplichtingen onder de Zon Obligatielening worden zekerheidsrechten in 2^e rang op het Zonnestroomsysteem en bijbehorende projectcontracten gevestigd.
- De Zon Obligaties zijn beperkt overdraagbaar.
- De Zon Obligaties worden beheerst door Nederlands recht en zijn onderworpen aan de voorwaarden zoals opgenomen in Bijlage 7 - Obligatievoorwaarden.

ZonneRente & Rendement

Vergelijkbaar met een zonnepaneel op uw eigen dak wordt het rendement van uw ZonneDeel (deels) bepaald door de hoeveelheid opgewekte zonnestroom. De jaarlijkse ZonneRente per ZonneDeel wordt als volgt vastgesteld:

Jaarlijkse ZonneRente per ZonneDeel = Productie in bijbehorende Renteperiode per ZonneDeel x Stroomprijs tijdens deze Renteperiode:

- **Productie:** per Zonnepaneel wordt ieder jaar op basis van de productiegegevens vastgesteld hoeveel zonnestroom deze heeft opgewekt. Deze Productie per zonnepaneel is het rekenkundig gemiddelde van de totale productie in het jaar van de Renteperiode. De productie per zonnepaneel bestaat derhalve uit $1/1.353^{\text{e}}$ deel van de totale jaarlijkse productie. De productie per ZonneDeel bedraagt $1/29^{\text{e}}$ van de productie per zonnepaneel, dat is daarmee dus $1/39.237^{\text{ste}}$ van de totale opgewekte zonnestroom per Renteperiode.
- **Stroomprijs:** Dit is een jaarlijks **variabel** tarief wat de som is van (a) een vaste opslag van EUR /MWh en (b) het variabele Markttarief. Dit Markttarief zal aan het begin van iedere Renteperiode worden vastgesteld aan de hand van de ICE Endex, op basis van de Endex 12-0-12 (base, end of day) formule voor de bij deze Renteperiode behorende periode. Deze prijs zal jaarlijks beschikbaar worden gemaakt door de Uitgevende Instelling.
- **Cap en Floor:** In verband met grotendeels vaste exploitatie inkomsten kan de ZonneRente in enige Renteperiode nooit meer bedragen dan EUR 0,66 per Zonnedeel (de CAP) wat neerkomt op een rendement (o.b.v. IRR) van 4,5%. Eerlijkheidshalve is er ook een Floor van toepassing. De ZonneRente kan in enige Renteperiode nooit minder bedragen dan EUR 0,35 per ZonneDeel (de FLOOR) wat neerkomt op een rendement (o.b.v. IRR) van 2,5%. Indien op enig moment de CAP of de FLOOR waarde van toepassing is, dan zal de hieruit voortvloeiende ZonneRente worden vastgesteld door de Productie voor de Renteperiode zodanig bij te stellen dat, gegeven de voor de Renteperiode van toepassing zijnde Stroomprijs, het CAP of FLOOR bedrag tot stand komt.

Prognose ZonneRente

Hieronder volgt een prognose van de verwachte opbrengst van een ZonneDeel over de gehele looptijd. De berekening van de verwachte opbrengst per ZonneDeel is gebaseerd op de volgende aannames gedaan:

- **Looptijd:** de looptijd van een Zon Obligatie is 15 jaar vanaf de datum van uitgifte van de Zon Obligatie, verwacht op 2 december 2020 en derhalve tot 1 december 2035.
- **Productie:** op basis van de te verwachten jaarlijkse instalering (P90) en de te verwachten verliezen in de kabels en de omvormers is de verwachte productie 810 kWh/kWp. Dit is omgerekend 299,9 kWh per zonnepaneel in het eerste volledige productiejaar. Vervolgens corrigeren we deze productie met een jaarlijkse degradatie factor van het zonnepaneel van 0,5% per jaar om tot een gemiddelde productie van 283,4 kWh per zonnepaneel, per jaar, over een periode van 15 jaar te komen. De Productie per Zonnedeel is $1/29^{\text{e}}$ hiervan, zijnde 9,8 kWh.
- **Stroomprijs:** Dit is een jaarlijks **variabel** tarief wat de som is van (a) een vaste opslag van EUR 12,1/MWh en (b) het variabele Markttarief. Omdat we op dit moment het van toepassing zijnde Markttarief nog niet kunnen bepalen (dit kan pas

op de Uitgiftedatum) gebruiken we bij deze berekening een andere referentiedatum, namelijk 1 oktober 2020. De Stroomprijs inclusief de vaste opslag wordt daarmee verondersteld 5,17 cent per kWh te zijn (om precies te zijn EUR 51,7/MWh).

De netto-opbrengst van één (1) Zon Obligatie, met een opbrengst overeenkomstig aan 1/29^e zonnepaneel, is op basis hiervan:

Afhankelijk van de aannames over de ontwikkeling van de productie (710 kWh/kWp <> 910 kWh/kWp) kan het rendement op basis van bovenstaande aannames als volgt variëren:

Nominale waarde	- EUR 25,00
ZonneRente: 15 jaar	+ EUR 7,58
Terugbetaling Inleg	+ EUR 25,00
Totaal	+ EUR 7,58 (IRR 3,5%)

Ontwikkelingen stroomprijs	Productie zonnestroom				
	710	760	810	860	910
-3,0%	2,7%	2,9%	3,0%	3,2%	3,4%
-2,5%	2,8%	2,9%	3,1%	3,3%	3,5%
-2,0%	2,8%	3,0%	3,2%	3,4%	3,6%
-1,5%	2,9%	3,1%	3,3%	3,5%	3,6%
0,0%	3,1%	3,3%	3,5%	3,7%	3,9%
1,5%	3,3%	3,6%	3,8%	4,0%	4,2%
2,0%	3,4%	3,6%	3,9%	4,1%	4,3%
2,5%	3,5%	3,7%	4,0%	4,1%	4,3%
3,0%	3,6%	3,8%	4,0%	4,2%	4,3%

TABEL 1: RENDEMENTSVERWACHTINGEN VIA ZONNEPANELENDELEN.NL

De effectieve ZonneRente over de volledige looptijd wordt berekend aan de hand van de 'Internal Rate of Return' ('IRR'). De IRR is het te verwachten rendement op een investering, waarbij rekening wordt gehouden met de hoogte en het tijdstip van de kasstromen voor opbrengsten en uitgaven (verdiscontering) ten aanzien van de investering. Hierbij wordt ervan uit gegaan dat over de uit te keren som een vergelijkbaar rendement behaald kan worden gedurende de looptijd van de investering. De IRR in het uitgangsscenario bedraagt **3,5%**.

De jaarlijkse ZonneRente kan ook worden uitgedrukt als een percentage t.o.v. de uitstaande Hoofdsom gedurende het jaar waarover de ZonneRente is ontvangen. Omdat jaarlijks 1/15^e van de Hoofdsom wordt afgelost, en gedurende de looptijd rekening wordt gehouden met degradatie van de zonnepanelen, verandert het ZonneRente percentage gedurende de looptijd als volgt:

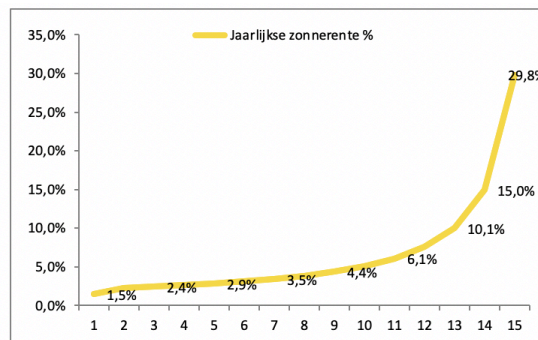

Voordeel voor klanten van Greenchoice

ZonnepanelenDelen heeft met Greenchoice afgesproken dat Greenchoice jaarlijks de Zonne-Rente uitkeert aan Zon Obligatiehouders die tijdens de renteperiode en ten tijde van de uitbetaling geregistreerd staan als klant van Greenchoice.

Klanten van Greenchoice ontvangen hun zonne-rente in de vorm van een korting op hun energierekening. Deze korting is gebaseerd op de door hun Zon Obligatie opgewekte hoeveelheid zonnestroom en het tarief inclusief een opslag van 21% (deze is momenteel gelijk aan het huidige btw-percentages) dat de Zon Obligatiehouder bij Greenchoice heeft op het moment van verrekening². Het rendement is daarmee extra aantrekkelijk als je overstapt naar Greenchoice via het Zoncontract van ZonnepanelenDelen (meer informatie volgt hierna).

Prognose ZonneRente Greenchoice klanten

Hieronder volgt een prognose van de verwachte opbrengst van een ZonneDeel voor ZonneDelers die tevens klant van **Greenchoice** zijn. In navolging op de aannames op pagina 7 is hierbij het volgende van belang:

- Zoncontract: Als rekenvoorbeeld is een klant genomen die bij Greenchoice een 3 jaar 100% NL Zon contract afneemt (zie hiervoor ook <https://www.greenchoice.nl/zonedelen/>)
- Een Piek/Dal verhouding van 55% voor productie van zonne-energie in het hoog tarief, en 45% in het laag tarief.

De netto-opbrengst van één (1) Zon Obligatie, met een opbrengst overeenkomstig aan 1/29^e zonnepaneel, is op basis hiervan:

² De verrekening vindt plaats over het afgenomen volume door de Zon Obligatiehouder bij Greenchoice. Indien de Zon Obligatiehouder meer zonnestroom heeft opgewekt dan hij

heeft afgenomen, wordt over dit meervolume de 'normale' zonne-rente uitgekeerd, thans EUR 51,7/MWh.

Nominale waarde	- EUR 25,00
Voordeel: 15 jaar	+ EUR 9,95
Terugbetaling Inleg	+ EUR 25,00
Totaal	+ EUR 9,95 (IRR 4,5%)

Afhankelijk van de aannames over de ontwikkeling van de productiefactor (710 kWh/kWp <> 910 kWh/kWp) kan het rendement op basis van bovenstaande aannames als volgt variëren:

Ontwikkelingen stroomprijs	Productie zonnestroom				
	710	760	810	860	910
-3,0%	3,4%	3,6%	3,8%	4,0%	4,2%
-2,5%	3,5%	3,7%	3,9%	4,1%	4,3%
-2,0%	3,6%	3,8%	4,0%	4,2%	4,5%
-1,5%	3,7%	3,9%	4,1%	4,4%	4,6%
0,0%	4,0%	4,2%	4,5%	4,8%	5,0%
1,5%	4,4%	4,6%	4,9%	5,2%	5,4%
2,0%	4,5%	4,8%	5,0%	5,3%	5,5%
2,5%	4,6%	4,9%	5,2%	5,4%	5,6%
3,0%	4,8%	5,1%	5,3%	5,5%	5,7%

TABEL 2: RENDEMENTSVERWACHTINGEN VOOR KLANTEN VAN GREENCHOICE

De effectieve ZonneRente over de volledige looptijd wordt berekend aan de hand van de IRR. Op deze manier wordt het rentepercentage vastgesteld dat overeenkomstig is met een spaarrekening die gelijke kasstromen heeft. De IRR bedraagt 4,5%.

Ook voor klanten van Greenchoice kan de jaarlijkse Zonnerente inclusief opslag worden uitgedrukt als een percentage t.o.v. de uitstaande Hoofdsom gedurende het jaar waarover de ZonneRente is ontvangen als volgt:

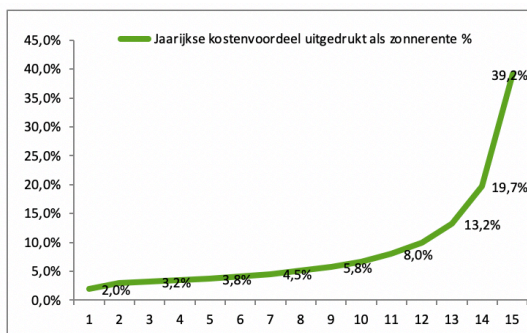

Hoewel het rendement op de investering bij een overstap naar Greenchoice hoger is, is de Uitgevende Instelling niet bekend met de tarieven en overige voorwaarden van Greenchoice en is het aan de Zon Obligatiehouder zelf om te beoordelen of een overstap in zijn specifieke geval gunstig is.

Een uitgebreide berekening van de beschreven prognose van het rendement is terug te vinden in het kasstroomoverzicht in Bijlage 4.

Samenvatting van de betrokken Partijen

Withaar Energie B.V. heeft een zonnepaneelinstallatie gekocht van APSolar B.V. en levert de zonnestroom aan het net op basis van een PPA voor een periode van 3 jaar. Tevens heeft Withaar Energie B.V. een recht van opstal gesloten met Autohandel Bella Italia B.V.

De financiering is als volgt samengesteld:

1. Een Senior Vreemd Vermogen Projectfinanciering verstrekt door Zonfonds.
2. De uitgifte van een achtergestelde Zon Obligatielening waarbij Withaar Energie B.V. wordt ondersteund door ZonnepanelenDelen B.V. die via de Trustee Stichting Zonnedelers de crowdfunding vertegenwoordigd.
3. Storting van eigen vermogen door de bestuurder.

5. Uitgevende instelling & betrokken partijen

*Dit hoofdstuk beschrijft de Uitgevende Instelling en de verschillende partijen die betrokken zijn bij de ontwikkeling, realisatie en exploitatie van **Zonnedak Withaar**.*

Uitgevende instelling

Withaar Energie B.V. is een besloten vennootschap die is gevestigd aan de De Lichtenburg 3 in Dalerveen. Zij wordt vertegenwoordigd door H. Withaar, de bestuurder, en is de Uitgevende Instelling van de Zon Obligaties. Withaar Energie B.V. is economisch gerechtigde van de zonnepanelen, omvormers, bijbehorende kabels en montage materiaal, alsmede van alle andere vermogensbestanddelen van het Zonnestroomsysteem. Het juridisch eigendom van het Zonnestroomsysteem berust bij H. Withaar als bestuurder. De Kerngegevens van de Uitgevende Instelling zijn als volgt:

Rechtsvorm	Besloten Vennootschap
KvK-registratie	78259223
Toepasselijk recht	Nederlands recht
Adres	De Lichtenburg 3
Plaats	7744 NA , Dalerveen
E-mail	harleydhenk@gmail.com

De Uitgevende Instelling is een ESCo (Energy Service Company) en is speciaal opgericht ten behoeve van de aanschaf, bouw en exploitatie van het Zonnestroomsysteem. De oprichtingsakte is aangehecht in Bijlage 6. De bestuurder van Withaar Energie B.V. is H. Withaar.

Het dagelijks operationele beheer van de Uitgevende Instelling is door de Bestuurder uitbesteed aan H. Withaar op basis van een managementovereenkomst. De Uitgevende Instelling heeft geen personeel in dienst.

Aan financiering gerelateerde partijen

Zonfonds verstrekt een Senior Vreemd Vermogen Projectfinanciering van EUR 306.000,- met een looptijd van 15 jaar en een lineaire aflossing. De belangrijkste kenmerken van deze financiering zijn verder als volgt:

- Rente. Is vast en gemiddeld over 15 jaar 2,85%, dit onder voorbehoud van een groenverklaring van voldoende omvang.

- Zekerheden. Het Zonfonds verkrijgt de volgende zekerheden:
 - Eerste bankhypotheek van EUR 306.000, te vermeerderen met 35% voor rente en kosten, op het zelfstandig recht van opstal (of erfpacht);
 - Eerste openbaar pandrecht op de vorderingen uit hoofde van de projectrekeningen;
 - Eerste pandrecht op alle huidige en toekomstige rechten en vorderingen waaronder rechten en vorderingen die voortvloeien uit o.a. de btw-vorderingen, PPA, SDE+ subsidies, teruggave van belastingen, verzekeringspolissen en alle overige garanties en overeenkomsten gerelateerd aan de Uitgevende Instelling;
 - Eerste pandrecht op alle huidige en toekomstige roerende zaken, waaronder het Zonnestroomsysteem;
 - Eerste pandrecht op alle vorderingsrechten en daaraan verbonden rechten van de bestuurder van de Uitgevende Instelling;
 - Een instapovereenkomst, inhoudende dat Zonfonds het recht heeft om bepaalde partijen te vervangen en het beheer van het Zonnestroomsysteem over te nemen of uit te besteden aan een derde.
- Belangrijkste voorwaarden van de Zonlening:
 - de verhouding tussen de beschikbare kasstromen voor alle rente en aflossingsbetalingen en de hoogte van de rente en aflossingsbetalingen op de Senior Vreemd Vermogen Projectfinanciering (de "Senior Annual DSCR") dient altijd minimaal 1,05 te zijn;
 - de verhouding tussen de beschikbare kasstromen voor alle rente en aflossingsbetalingen en de hoogte van de som van de rente en aflossingsbetalingen op de Senior Vreemd Vermogen Projectfinanciering en de Zon Obligatielening (de "Total Annual DSCR") dient altijd minimaal 1,00 te zijn;
 - de solvabiliteitsratio dient te allen tijde minstens 20% te bedragen.

De in dit Informatie Memorandum beschreven Zon Obligatielening is achtergesteld aan de hiervoor genoemde Senior Vreemd Vermogen

Projectfinanciering. Dit betekent concreet dat de verplichtingen aan Zon Obligatiehouders zijn achtergesteld aan betaling van rente en aflossing onder de Senior Vreemd Vermogen Projectfinanciering. Indien de Uitgevende Instelling door o.a. tegenvallende inkomsten niet kan voldoen aan de voorwaarden gesteld aan de Senior Vreemd Vermogen Projectfinanciering, zal de Uitgevende Instelling betalingen aan Zon Obligatiehouders moeten opschorten.

In geval van faillissement van de Uitgevende Instelling kunnen de Zon Obligatiehouders pas worden terugbetaald nadat de schuld aan Zonfonds en de andere (wettelijk) preferente crediteuren is voldaan. Indien betalingen aan Zon Obligatiehouders worden opgeschort, zullen de opgeschorte bedragen worden bijgeschreven op het restant van de Hoofdsom en zal de Uitgevende Instelling alsnog trachten op een later moment aan haar verplichtingen aan Zon Obligatiehouders te voldoen.

De achterstelling van verplichtingen onder de Obligatielening aan de verplichtingen onder de Senior Vreemd Vermogen Projectfinanciering wordt formeel vastgelegd in een Achterstellingsakte met Zonfonds.

Een kopie van deze Achterstellingsakte is bijgevoegd als **Bijlage 8**, ook is deze beschikbaar op de website <http://www.zonnepanelendelen.nl/project/withaar>. Een aantal belangrijke kenmerken van deze Achterstellingsakte zijn:

- Enige betalingen die zijn gedaan in strijd met de Zonlening overeenkomst en/of de Achterstellingsakte dienen onmiddellijk op eerste verzoek terug te worden betaald;
- Jaarlijkse betaling van ZonneRente en/of de aflossing op de Zon Obligatielening zal plaatsvinden zonder verplichtte voorafgaande schriftelijke goedkeuring van Zonfonds. De Uitgevende Instelling dient wel aan te kunnen tonen dat wordt voldaan aan de uitkeringsvoorwaarde, waaronder:
 - Er een succesvolle eerste aflossing heeft plaatsgevonden;
 - Er sprake is van een DSCR van tenminste 1,05;
 - Er geen sprake is geweest (of aanstaand) van een event of default;
- Indien van toepassing, de Debt Service Reserve Account (DSRA) niet is aangewend, en er staat geen bedrag open onder de DSRA-verplichting;
- In geval van een faillissement van de Uitgevende Instelling, kunnen de Zon Obligatiehouders niet zelfstandig in de boedel opkomen voor hun vordering onder de Zon Obligatielening;
- In geval van een faillissement van de Uitgevende Instelling kan geen beroep worden gedaan op verrekening;
- Het is niet toegestaan voorafgaand aan de Einddatum wijzigingen, afstandsverklaringen of overeenkomsten aangaande de voorwaarden van een Achtergestelde Vordering te verrichten;
- Het Zonfonds kan bij en herstructurering zelfstandig de projectcontracten aanpassen zonder goedkeuring van de Trustee.

Conform de Inschrijvingsovereenkomst op de Zon Obligatielening zal Stichting Zonedelers namens iedere individuele houder van één (of meer) Zon Obligatie(s) worden gemachtigd om namens hen de achterstellingsakte met Zonfonds te tekenen.

ZonnepanelenDelen B.V. is een crowdfundingplatform voor collectieve duurzame zonne-energieprojecten. Withaar Energie B.V. maakt gebruik van de financiële & administratieve diensten van ZonnepanelenDelen. Zij verzorgen in opdracht de administratie van de Zon Obligaties en de jaarlijkse betaling van de ZonneRente.

Stichting Zonedelers treedt op als behartiger van de belangen van de houders van Zon Obligaties. Het doel van Stichting Zonedelers is: (a) het naar eigen inzicht behartigen van de belangen van de houders van Zon Obligaties, (b) het uitoefenen van alle aan de Zon Obligaties verbonden rechten, (waaronder het uitoefenen van stemrechten indien van toepassing), in het belang van de houders van de Zon Obligaties, (c) het beheren en administreren van de Zon Obligaties, (d) het verkrijgen, houden, beheren, afstand doen van en uitwinnen van zekerheidsrechten ten behoeve van de houders van Zon Obligaties en (e) het verrichten van al hetgeen met het vorenstaande verband houdt of daartoe bevorderlijk kan zijn (zie Bijlage 5). De Stichting Zonedelers wordt bestuurd door vertegenwoordigers van ZonnepanelenDelen B.V.

Overige aan exploitatie gerelateerde partijen

Het gebouw is in eigendom van de Autohandel Bella Italia B.V.

PPA: De opgewekte zonnestroom wordt geleverd aan het net op basis van een Power Purchase Agreement (PPA). Relevante kenmerken van deze overeenkomst zijn:

- Duur. De overeenkomst is voor een periode van 3 jaar, gerekend vanaf uitgifte Obligatie.
- Tarief. Marktprijs inclusief GvO opslag., na aftrek van de Leveringstoelage van EUR 12,1/MWh en eventuele belastingen en heffingen welke de energieleverancier dient af te dragen.

APSolar B.V. levert en installeert het Zonnestroomsysteem. Daarnaast zorgt zij voor het jaarlijkse onderhoud. APSolar B.V. garandeert de opbrengst in de eerste 2 jaren door middel van een Performance Ratio (PR) garantie. Dit houdt in dat de Productie van het Zonnestroomsysteem minimaal gelijk is aan de te verwachten Performance Ratio van 82% waar mee is gerekend in de Productieverwachting. Indien de PR in de eerste 2 jaar achter blijft dient een financiële compensatie te worden betaald voor de gemiste energieproductie en zal deze voor de toekomstige energieproductie worden hersteld.

Naast de PR garantie zijn de volgende garanties van toepassing:

- Er is geen aparte beschikbaarheidsgarantie afgegeven. Deze maakt uit van de Performane Ratio Garantie;
- 60 maanden systeemgarantie. Bij niet juiste werking van de verschillende componenten zal APSolar B.V. dit verhelpen, met inbegrip van vervangings- en verplaatskosten;
- In aanvulling hierop zijn de garanties van de individuele componenten van toepassing, zijnde 12 jaar productgarantie en 25 jaar vermogensgarantie op de zonnepanelen, 15 jaar productgarantie op de omvormers en de onderconstructie.

Met APSolar B.V. wordt tevens een serviceovereenkomst afgesloten. Deze overeenkomst voorziet in het preventief en correctief onderhoud en noodzakelijke reparatie gedurende 15 jaar na

oplevering. Deze overeenkomst voorziet erin dat er jaarlijks een inspectie wordt uitgevoerd inclusief verslaglegging en dat de zonnepanelen op basis van 'Spot Cleaning' worden gereinigd indien dit door de onderhoudspartij noodzakelijk wordt geacht voor het realiseren van het overeengekomen rendement (de Performance Ratio).

Verzekeraar: Gedurende de exploitatieperiode draagt de Uitgevende Instelling er zorg voor dat de zonnepanelen verzekerd zijn tegen onheil van binnen en buiten. Hiertoe heeft zij een verzekering afgesloten met nader te bepalen verzekeraar. Enkele relevante kenmerken van deze verzekering zijn:

- Materiële schade: verzekerd is een plotselinge en onvoorziene beschadiging van het Zonnestroomsysteem door een van buitenkomend onheil alsmede verlies van de verzekerde zaak als gevolg van diefstal, mits ontstaan in de verzekeringstermijn. De maximale dekking betreft de vervangingswaarde van het Zonnestroomsysteem, met een maximum van EUR 350.000,- .
- Eigen gebrek: de eigen gebrek schade (schade veroorzaakt door de aard of een gebrek van de verzekerde zaak zelf) is verzekerd;
- Productieverlies uit hoofde van bovengenoemde beschadigingen is gedekt tot een maximum van 26 weken;
- Het eigen risico bedraagt 10% van de schade of verlies met een minimum van EUR 250,- en een maximum van EUR 2.000,-;
- Schade aan de opstal veroorzaakt door de PV-installatie is verzekerd onder deze polis;
- Schade als gevolg van oorlog, atoomkernreacties, natuurrampen (aardbeving, aardbeving of vulkanische uitbarsting, tyfoon, orkaan of tornado), overstroming, terrorisme, opzet, experimenten en beproevingen, esthetische gebreken, instorting of verzakking, slijtage, corrosie, oxidatie, of geleidelijke degeneratie is normaal gesproken **niet** verzekerd.

Ter aanvulling op de verzekering tegen onheil van binnen en buiten draagt de Uitgevende Instelling er ook zorg voor dat zij in het bezit is van een aansprakelijkheidsverzekering. Hiertoe is een verzekering afgesloten met nader te bepalen

verzekeraar. Enkele relevante kenmerken van deze verzekering zijn:

- Maximale dekking per aanspraak per project van EUR 1.000.000;
- Maximale dekking per verzekeringsjaar per project van EUR 2.500.000.

RVO: Rijksdienst voor Ondernemend Nederland houdt zich bezig met de uitvoering van een aantal regelingen die vallen onder de verantwoordelijkheid van het Ministerie van Economische zaken. Onder andere houdt zij zich bezig met de toekenning en uitbetaling van de SDE+ Subsidie vergoeding aan producenten van duurzame energie. Voor Zonnedak Withaar is op 30-01-2019 een SDE+ Subsidiebeschikking afgegeven met een maximum van EUR 538.650,-.

6. Risico's

In dit hoofdstuk worden de risico's beschreven tijdens de bouw- en exploitatiefase. In beginsel zijn de rente en aflossingsverplichtingen gedekt uit de kasstromen van de door de Uitgevende Instelling in eigendom zijnde zonnepanelen. Er zijn echter risico's van de contractpartijen en overige risico's als gevolg waarvan de (terug)betaling door de Uitgevende Instelling van de ZonneRente en/of de Hoofdsom van de Zon Obligaties niet of niet geheel kan worden voldaan.

Risico's tijdens bouw

Tijdsoverschrijding. De installateur, APSolar B.V., van Zonnedak Withaar zal na uitgifte starten met de bouw van het Zonnestroomsysteem. Volledige in bedrijfstelling staat gepland op 2 december 2020. Met deze planning is ook gerekend in de rendementsverwachting. Het risico bestaat echter dat deze periode wordt overschreden waardoor de hoeveelheid geproduceerde zonne-energie per Zon Obligatie 7,2 kWh (omgerekend 209,9 kWh per zonnepaneel) in de eerste renteperiode lager is dan verwacht waardoor uw rendement lager kan uitkomen dan wordt verwacht.

Kostenoverschrijding. De hoofdaannemer zal de zonnepanelen op basis van een fixed-price-turn-key contract opleveren. De hoofdaannemer is zeer intensief betrokken geweest bij het voorbereidingstraject van dit project. Tevens wordt opgemerkt dat er specifieke betaalaafspraken zijn gemaakt waarbij de betalingen zijn gekoppeld aan de geleverde werkzaamheden en/of materialen. Het risico bestaat echter dat er (i) interpretatieverschillen ontstaan met betrekking tot de scope van de uit te voeren werkzaamheden of dat de installatie onvoorzien (bijvoorbeeld uit hoofde van een faillissement) niet aan zijn verplichtingen kan/wil voldoen. Beide situaties kunnen resulteren in een kostenoverschrijding waarbij Withaar Energie B.V. haar eigen middelen dient aan te wenden ter compensatie. Indien deze middelen niet voorhanden zijn bestaat de mogelijkheid dat het voor Withaar Energie B.V. niet mogelijk is de (volledige) Hoofdsom (tijdig) aan de Zon Obligatiehouder te betalen.

Calamiteiten. In het ongelukkige en thans niet voorziene geval kan het voorkomen dat er gedurende de bouwfase schade aan het Zonnestroomsysteem

ontstaat door oorzaken van buitenaf en/of door nalatigheid van de hoofdaannemer of zijn onderaannemer(s). In dat geval is het mogelijk dat de bouwfase langer duurt dan verwacht en/of delen van de zonne-energie installatie vervangen dienen te worden. De installateur zal zorgdragen voor een CAR verzekering waarmee hieruit voortvloeiende kosten gedekt zouden moeten worden.

Risico's tijdens exploitatie

Resource Risico. De productieverwachting is gebaseerd op een verwachte zoninstraling die is gebaseerd op een langjarig gemiddelde. Lagere productie zal leiden tot minder inkomsten voor de Uitgevende Instelling.

Gezien de looptijd van 15 jaar van de Obligatielening is de kans groot dat een jaar met minder zonuren wordt gecompenseerd door een jaar met meer zonuren. De mogelijkheid bestaat echter altijd dat er gedurende de gehele looptijd minder zonne-uren zijn dan verwacht. Het gevolg daarvan is dat de jaarlijkse ZonneRente lager uitvalt dan in de verwachting is uitgesproken.

*Bij een productiefactor van minimaal 750 kWh/kWp zijn er **voldoende** middelen om volledig aan de terugbetaalverplichting onder de Zon Obligatielening te kunnen voldoen. Dit resource risico is hieronder schematisch weergegeven:*

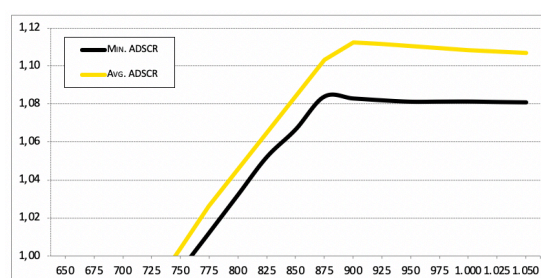

Prijsrisico. De marktprijzen voor elektriciteit kunnen in de toekomst dalen of stijgen. Doordat de Uitgevende instelling een jaarlijkse variabele vergoeding ontvangt voor de verkoop van de zonnestroom onder de PPA en de SDE subsidie zullen de inkomsten (tot op zekere hoogte) meebewegen met de marktprijzen van elektriciteit. Echter het risico bestaat dat de inkomsten niet voldoende zijn om de kosten van de exploitatie en rente en aflossing te voldoen.

Wanneer de marktprijs voor elektriciteit gedurende een periode van 15 jaar, ieder jaar met meer dan 7,5% daalt, en er gelijkblijvende exploitatiekosten en rentelasten uit hoofde van de Senior Vreemd Vermogen Projectfinancier zijn, dan zijn er **onvoldoende** middelen om elk jaar volledig aan de terugbetaalverplichting onder de Zon Obligatielening te kunnen voldoen.

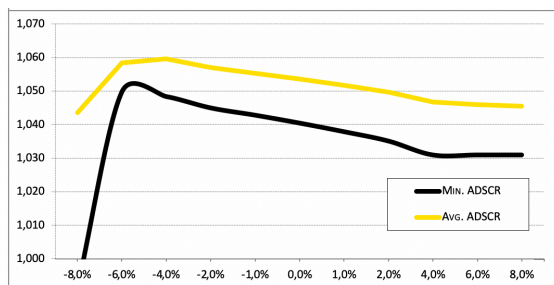

Technische gebreken. Het rendement op uw Zon Obligatie (de ZonneRente) is variabel. Deze hangt onder andere af van de hoeveelheid geproduceerde zonne-energie. Het risico bestaat dat het Zonnestroomsysteem niet naar behoren functioneert. In dat geval zal er minder zonnestroom worden opgewekt waardoor er minder inkomsten zijn, en/of er extra kosten gemaakt moeten worden voor het herstel van het defect. Dit heeft een negatief effect op de hoogte van uw ZonneRente en de mogelijkheid voor de Uitgevende Instelling om te kunnen voldoen aan haar verplichtingen.

Verzekeringen en onverzekerbare risico's. Voor de operationele fase van het Zonnestroomsysteem is een aantal verzekeringen afgesloten. Niet alle risico's met betrekking tot het Zonnestroomsysteem zijn echter verzekeraar. Zo zijn bijvoorbeeld natuurrampen, terroristische aanslagen en oorlogen niet verzekeraar. Daarnaast kan het voorkomen dat verzekeringen geen of geen volledige dekking bieden voor specifieke risico's. Bovendien kunnen ontwikkelingen op de verzekeringsmarkt leiden tot hogere verzekeringspremies. Voorgaande kan negatief van invloed zijn op de financiële positie van de Uitgevende Instelling, waardoor zij mogelijk niet of niet tijdig de aflossing van de Zon Obligaties aan de houders van Zon Obligaties kan betalen.

Risico's van contractpartijen

Risico van Wanbetaling en/of faillissement van de afnemer van de opgewekte stroom. Voor de opgewekte zonnestroom wordt een periodieke vergoeding ontvangen van de energieleverancier. In het geval dat deze afnemer failliet gaat, zal er gezocht moeten worden naar een andere afnemer. Het kan zijn dat hierdoor een andere prijsstructuur voor de inkomsten ontstaat waardoor de inkomsten van de Uitgevende Instelling lager uitvallen dan verwacht op basis van de huidige PPA of dat het project voortijdig moet worden gestopt. Dit kan ertoe leiden dat de Uitgevende Instelling niet (volledig) en/of niet tijdig de aflossing van de Zon Obligaties aan de houders van Zon Obligaties kan betalen.

Faillissement beheerder. In het geval dat H. Withaar gedurende de exploitatie failliet gaat zal er een andere partij gezocht moeten worden die de taken over zal nemen en het management van het zonne-energieproject verzorgt. Dit heeft geen direct effect op de zonne-installatie zelf. De mogelijkheid bestaat dat kosten hiervoor hoger zullen zijn wat ertoe kan leiden dat het voor de Uitgevende Instelling niet mogelijk is de ZonneRente en de Hoofdsom (tijdig) aan de Zon Obligatiehouder te betalen.

Faillissement leverancier en onderhoudspartij. De mogelijkheid bestaat dat de hoofdaannemer of onderhoudspartij gedurende de looptijd van de Obligatielening niet aan haar verplichtingen voldoet danwel kan voldoen. Indien dit geval zich voordoet, zal een andere partij gevraagd worden deze taken over te nemen. Geprobeerd zal worden om dit onder dezelfde (financiële) condities te laten plaatsvinden. De mogelijkheid bestaat dat de zonnepanelen (tijdelijk) minder stroom opwekken dan verwacht, of dat de kosten van het onderhoud zullen stijgen, hetgeen ertoe kan leiden dat de Uitgevende Instelling Withaar Energie B.V. onvoldoende geld tot haar beschikking heeft om de ZonneRente op de Obligatielening (tijdig) aan de Zon Obligatiehouder te betalen.

Faillissement andere leveranciers. Voor eventuele andere leveranciers of onderaannemers geldt ook dat in geval van faillissement een andere partij gevraagd wordt de taken van de desbetreffende leverancier of afnemer over te nemen. De mogelijkheid bestaat echter dat de kosten hoger en/of opbrengsten lager zullen zijn, wat ertoe kan leiden dat het voor de Uitgevende Instelling niet mogelijk is de ZonneRente

van de Obligatielening (tijdig) aan de Zon Obligatiehouder te betalen.

Contracten en overeenkomsten. De Uitgevende Instelling gaat verschillende contracten en overeenkomsten aan. Ondanks de zorgvuldigheid bij het aangaan van deze overeenkomsten kan er onenigheid ontstaan doordat (bijvoorbeeld) (i) interpretatieverschillen ontstaan of (ii) partijen onvoorzien niet aan hun verplichtingen kunnen/willen voldoen. Afwijkingen in de gemaakte afspraken door niet voorziene omstandigheden kunnen van invloed zijn op het verwachte rendement en de mogelijkheden van de Uitgevende Instelling om aan haar verplichtingen te voldoen.

Risico's verbonden aan de Zon Obligatielening

Beperkte verhandelbaarheid Zon Obligaties. De Zon Obligaties zullen in beginsel niet op enige gereguleerde markt of multilaterale handelsfaciliteit worden genoteerd of verhandeld. De Zon Obligaties zijn slechts overdraagbaar indien gebruik wordt gemaakt van het daartoe bestemde model Overdrachtsakte, welke is bijgevoegd als **Bijlage 9** bij dit Informatie Memorandum, en met instemming van de Uitgevende Instelling. Deze instemming is reeds op voorhand vergeven.

Tussentijdse verhandeling van een Zon Obligatie kan alleen plaatsvinden als zich zowel een koper als een verkoper heeft gemeld bij de Uitgevende Instelling per e-mail via harleydhenk@gmail.com. De verhandeling van de Zon Obligatie zal geschieden tegen de nominale waarde, of een waarde anderszins overeengekomen tussen kopende en verkopende partij. De Uitgevende Instelling zal gerechtigd zijn ter zake de administratie van de overdracht twee procent (2,0%) van de nominale waarde van de over te dragen Obligaties in rekening te brengen bij de kopende partij, met een minimum van EUR 10,- per transactie.

Waarde van de Zon Obligatie. Het risico bestaat dat gedurende de Looptijd van de Zon Obligaties de waarde van de Zon Obligatie niet objectief te bepalen is, en/of dat bij overdracht van de Zon Obligatie(s) de kopende partij deze wil overnemen voor een prijs anders dan de reële waarde.

Waarde fluctuaties. Op de Zon Obligaties wordt een Rente vergoed die gedurende de Looptijd kan wijzigen. De waardering van de Zon Obligaties is, naast de

omstandigheden zoals hierboven onder 'Risico waardering van de Zon Obligaties' beschreven, mede afhankelijk van de ontwikkeling van de marktrente. Een stijging van de marktrente leidt in beginsel tot een waardedaling van de Zon Obligaties.

Het risico bestaat dat bij verkoop van de Zon Obligaties voor de Aflossingsdatum, de waarde van de Zon Obligaties in het economisch verkeer lager is dan de op dat moment uitstaande Hoofdsom, vanwege een hogere marktrente.

Achterstelling. De Obligatieleningen hebben een achtergesteld karakter. De operationele verplichtingen en verplichtingen voortvloeiend uit de Senior Vreemd Vermogen Projectfinanciering zullen eerst worden voldaan voordat aan de betalingsverplichtingen (betaling Rente en Aflossing) onder de Zon Obligatieleningen kan worden voldaan. In geval van faillissement van de Uitgevende Instelling kunnen de Zon Obligatiehouders pas worden terugbetaald nadat Zonfonds en de andere (wettelijk) preferente crediteuren zijn voldaan. Doordat in een dergelijke situatie naar alle waarschijnlijkheid meerdere partijen tegelijkertijd aanspraak maken op het resterende vermogen (de 'boedel') van de Uitgevende Instelling, lopen Zon Obligatiehouders - met een achtergestelde vordering - een groter risico dat zij niet volledig zullen worden terugbetaald.

De Zon Obligatiehouders hebben een preferente positie ten opzichte van de bestuurder van de Uitgevende Instelling. De Uitgevende Instelling zal geen dividend of andere uitkeringen doen aan haar bestuurder alvorens aan de verplichtingen jegens de Zon Obligatiehouders is voldaan, met uitzondering van de beoogde herfinanciering van de uitstaande lening en eventuele betalingen onder de Vennootslening.

Non-recourse. De Zon Obligatielening zijn een non-recourse financiering. Dat betekent dat de Zon Obligatiehouders uitsluitend een verhaalsrecht hebben op het vennootschapsvermogen van de Uitgevende Instelling en de bestuurder en zich niet kunnen verhalen op het (privé)vermogen van de bestuurder van de Uitgevende Instellingen.

Overige risico's

Wet en regelgeving. Opgemerkt dient te worden dat het risico bestaat dat door jurisprudentie, gewijzigde wet- en regelgeving of politieke besluitvorming in algemene zin de positie van de Zon Obligatiehouders

kan wijzigen. Dit zou mogelijk financiële, juridische en/of fiscale consequenties voor het Zonnestroomsysteem kunnen hebben. Indien de financiële uitgangspunten van de Zon Obligatie wijzigt als gevolg van jurisprudentie of gewijzigde wet- en regelgeving kan de Uitgevende Instelling op grond van de Obligatievoorwaarden besluiten tot vervroegde aflossing van de Zon Obligaties. Echter, de financieringsmogelijkheden voor een vervroegde gedwongen aflossing door de Uitgevende Instelling zijn beperkt en kunnen meebrengen dat nominale waarde van een Zon Obligatie (het inlegbedrag van

EUR 25,00 per Zon Obligatie) niet of niet geheel aan de Zon Obligatiehouders kan worden terugbetaald.

Samenloop. Een belangrijk risico is gelegen in de samenloop van verschillende risicofactoren, dus wanneer verschillende risicofactoren tegelijkertijd optreden. Een dergelijke samenloop kan leiden tot een situatie waarbij de resterende risico's voor de houders van Zon Obligaties significant zijn, hetgeen gevolgen kan hebben voor de betaling van de verwachte ZonneRente en/of de aflossing van de Zon Obligaties.

7. Financiële Analyse

In beginsel zijn de rente en aflossingsverplichtingen die voortvloeien uit de Zon Obligatielening gedekt uit de kasstromen die samenhangen met de exploitatie van het Zonnestroomsysteem van Withaar Energie B.V.

Het in dit hoofdstuk beschreven overzicht geeft inzicht in het verloop van de kasstromen en de mogelijkheden tot het betalen van de jaarlijkse rentecoupon (de ZonneRente) en aflossing aan de Senior Vreemd Vermogen Projectfinancier en de Zon Obligatiehouders. Onderstaande toelichting geeft inzicht in de belangrijkste aannames en verwachtingen die ten grondslag liggen aan dit overzicht. In Bijlage 4 is een kasstroomoverzicht opgenomen. Dit overzicht is gebaseerd op verwachtingen en dient niet beschouwd te worden als een uitputtende financiële analyse van de Uitgevende Instelling.

Algemeen

Om de potentiële Zon Obligatiehouder inzicht te geven in de mate waarin de Uitgevende Instelling haar toekomstige rente- en aflossingsverplichtingen kan voldoen, is in Bijlage 4 van dit Informatie Memorandum een overzicht van de te verwachten toekomstige kasstromen toegevoegd. Ontvangsten en uitgaven worden toegerekend aan het jaar waarop ze betrekking hebben. Voor het kasstroomoverzicht van Zonnedak Withaar zijn de volgende aannames gedaan:

Timing

- Uitgiftedatum (start Zon Obligatielening): 2 december 2020, de laatste ZonneRente betaling en aflossing vervalt op 1 december 2035.
- Eerste Productiedatum voor Zon-Obligatiehouders: 2 december 2020.
- Afschrijving: Lineaire afschrijving van het Zonnestroomsysteem in 15 jaar.

Inkomsten

Het verwachte rendement van de investering in het Zonnestroomsysteem is afhankelijk van een aantal aannames en prognoses. De belangrijkste aannames en prognoses ten behoeve van de inkomsten van de Uitgevende Instelling zijn hieronder weergegeven.

- De verwachte hoeveelheid te produceren zonnestroom volgens het P90 scenario bedraagt

810 kWh/kWp. Dit is omgerekend gemiddeld 299,9 kWh per zonnepaneel en 405.732 kWh in zijn totaliteit in het eerste volledige exploitatiejaar. Deze opbrengst verwachting is afgeleid van het Yield Assessment rapport opgesteld door middel van het onafhankelijke software-programma PVSol. Om te komen tot een langjarige gemiddelde opbrengst corrigeren we deze verwachte productie vervolgens met een jaarlijkse degradatiefactor van het zonnepaneel van 0,5% per jaar.

- De opgewekte zonnestroom van de zonnepanelen wordt verrekend op basis van een variabel jaarlijkse exploitatievergoeding (de Power Purchase Agreement met een energieleverancier). De inkomsten die hiertuit voortvloeien zijn gebaseerd op de geproduceerde hoeveelheid zonnestroom en het voor die periode geldende tarief onder de PPA. Dit tarief is gebaseerd op de APX en is dus afhankelijk van de veranderende marktprijzen.
- Voor de volledige looptijd van de overeenkomst is uitgegaan van een PPA prijs die voor de prognose is gebaseerd op de basis energieprijis en wordt afgeleid van de marktprijs voor elektriciteit (inclusief Garanties van Oorsprong) van EUR 49,5 /MWh wat resulteert in een omzet van EUR 13.541 in jaar 1.
- Bovenop de verkregen leveringsvergoeding onder de PPA verstrekt de overheid een exploitatiesubsidie, de SDE+ Subsidie. Deze vult de elektriciteitsprijs aan tot het fasebedrag van 10,6 eurocent per kWh (EUR 106 per MWh) over een periode van 15 (plus 1 jaar banking) jaar op basis van 950 vollasturen per jaar. Hierbij bedraagt het maximale subsidietarief EUR 84 per MWh welke gebaseerd is op een basisenergieprijs van EUR 22 per MWh. Dit houdt in dat wanneer de jaargemiddelde marktprijs van elektriciteit voor zonnestroom daalt tot onder deze minimum basisenergieprijs, voor het deel onder deze minimum basisprijs geen compensatie door de SDE+ Subsidie plaatsvindt.

Voor het eerste productiejaar is uitgegaan van het voorlopige correctiebedrag voor 2020³. Hiermee wordt een subsidie van EUR 59 per MWh verkregen.

De factoren die invloed hebben op bovenstaande hypothesen kunnen door de leden van de bestuurs-, leidinggevende of toezichthoudende organen van de Uitgevende Instelling niet worden beïnvloed.

De vermelde 'totale operationele inkomsten' uit het kasstroomoverzicht worden verkregen door de afzonderlijke berekeningen van de exploitatie inkomsten en de SDE subsidie inkomsten bij elkaar op te tellen.

Uitgaven

De jaarlijks terugkerende kosten bestaan uit vaste exploitatiekosten (actieve monitoring, periodieke controle en onderhoud, verzekeringskosten en financiële administratiekosten van de Zon Obligaties) en variabele exploitatiekosten zijnde de financieringskosten en belastingen.

Éénmalige kosten. Dit betreft kosten die eenmalig gemaakt dienen te worden ter zake de voorbereiding en ontwikkeling van het Zonnestroomsysteem en uit hoofde van het verkrijgen van de Senior Vreemd Vermogen Projectfinancieringen, en de Zon Obligatie emissie.

Vaste exploitatiekosten. Alle exploitatiekosten zijn geïndexeerd en nemen met 2% per jaar toe en bedragen in het eerste volledige jaar EUR 9.823. In de financiële prognose zijn onder andere als exploitatiekosten opgenomen:

- Kosten voor de netaansluiting, meetdiensten en overige kosten;
- Kosten voor dakhuur aan de Gebouweigenaar;
- Kosten voor de verzekeringen van het Zonnestroomsysteem tegen (1) onheil van binnen en buiten, (2) bedrijfsonderbreking, (3) opbrengstderiving, en (4) aansprakelijkheid;
- Onder het beheer vallen taken zoals het toezien op de installatie, houden van inspecties op onderhoud, monitoren van de zonnepanelen,

beheren van diverse contracten van het Zonnestroomsysteem, en het (laten) uitvoeren van de financiële administratie inclusief het laten opstellen van een samenstelverklaring;

- Overige exploitatiekosten bestaan uit kosten voor administratie van de Zon Obligaties, overige administratiekosten en algemene kosten. Deze overige kosten worden (voor zover van toepassing). In het eerste jaar is sprake van aanvullende aanloopkosten.

De factoren die invloed hebben op bovenstaande hypothesen kunnen door de leden van de bestuurs-, leidinggevende of toezichthoudende organen van de Uitgevende Instelling in beperkte mate worden beïnvloed, in die zin dat als gevolg van de door hen te voeren contractuele onderhandelingen de kosten in beperkte mate hoger of lager kunnen uitvallen.

De vermelde 'totale exploitatiekosten' worden verkregen door de afzonderlijke éénmalige, vaste en variabele exploitatiekosten bij elkaar op te tellen.

Belasting. Er wordt uitgegaan van het fiscale regime geldend in 2020 (zie Hoofdstuk 6). In de prognose is gerekend met een vennootschapsbelastingtarief van 15% over de eerste EUR 245.000 aan belastbare winst, en 25% hierna. In verband met de overzichtelijkheid is de btw buiten beschouwing gelaten in het kasstroomoverzicht.

De factoren die invloed hebben op bovenstaande hypothese met betrekking tot de belasting kunnen door de leden van de bestuurs-, leidinggevende of toezichthoudende organen van de Uitgevende Instelling in het geheel niet worden beïnvloed.

De vermelde 'beschikbare kasstroom voor rente en aflossing vreemd vermogen' wordt verkregen door belasting in mindering te brengen op de operationele kasstroom.

Uitgaven gerelateerd aan financieringsactiviteiten. Naast de exploitatiekosten zijn er kosten met betrekking tot de financieringsactiviteiten. Dit zijn de rente en aflossing op de Senior Vreemd Vermogen Projectfinanciering en de rente en aflossing op de Zon Obligatielening.

3 O.b.v. huidige marktprijzen 47 EUR per MWH

De financieringslasten op de Senior Vreemd Vermogen Projectfinanciering staan gespecificeerd in hoofdstuk 5. De financieringslasten uit hoofde van de Zon Obligatielening staan gespecificeerd in hoofdstuk 4.

De factoren die invloed hebben op bovenstaande hypothesen kunnen door de leden van de bestuurs-, leidinggevende of toezichthoudende organen van de Uitgevende Instelling in zeer beperkte mate worden beïnvloed, in die zin dat de tarieven en voorwaarden reeds zijn vastgelegd ten tijde de Uitgifte van de Zon Obligatielening.

Resulterende kasstroom

De resulterende kasstroom wordt verkregen door de uitgaven gerelateerd aan financieringsactiviteiten in mindering te brengen op de beschikbare kasstroom voor rente en aflossing Vreemd Vermogen. Het resulterende saldo is jaarlijks beschikbaar voor o.a. betaling aan de bestuurder

In het kasstroomoverzicht zijn de dividendbetalingen niet meegenomen. Reden hiervoor is dat deze betalingen zijn achtergesteld aan de betalingen aan de Vreemd Vermogen Projectfinancier en de Zon Obligatiehouders en er voorwaarden zijn verbonden aan de uitbetaling hiervan (zie hieronder). Wanneer is

voldaan aan deze voorwaarden zal wel een betaling aan de bestuurder plaats kunnen vinden. Het cumulatieve saldo in het kasstroomoverzicht is dus ter illustratie. In de praktijk worden wel dividendbetalingen verwacht.

Winstuitkeringsbeleid en liquiditeitsrisico

Enkel indien de reserves volledig zijn en overige solvabiliteits- en liquiditeitseisen dit toelaten, kunnen vrije kasstromen eventueel als winstdeling worden uitgekeerd aan de bestuurder. Dit zal altijd gebeuren na expliciete toestemming van de verstrekker van de Senior Vreemd Vermogen Projectfinanciering.

Rendementsberekening Zon Obligatie

Naast een overzicht van de kasstromen voor de Uitgevende Instelling is ook een overzicht van de kasstromen behorende bij 1 (één) ZonneDeel weergegeven.

Zoals in detail beschreven in Hoofdstuk 4, wordt de ZonneRente van één (1) ZonneDeel vastgesteld op basis $1/39.237^{ste}$ ($1/1.353^e \times 1/29^e$) van de totale hoeveelheid opgewekte zonnestroom tijdens de Renteperiode maal de voor die ZonneRente periode geldende Stroomprijs. Er wordt lineair afgelost waarbij de laatste aflossing plaats vindt op de Expiratiedatum.

8. Fiscale Informatie

Wij adviseren de (potentiële) Zon Obligatiehouders om de concrete fiscale gevolgen van het aanschaffen en aanhouden van een Zon Obligatie in zijn of haar specifieke geval af te stemmen met een belastingadviseur omdat denkbaar is dat de fiscale behandeling van een individuele houder van een Zon Obligatie anders is dan in de onderstaande algemene informatie beschreven staat.

Deze paragraaf bevat algemene informatie over de Nederlandse fiscale aspecten van het houden van een Zon Obligatie door in Nederland wonende particulieren en vennootschappen, die onder het Nederlandse belastingrecht vallen. Voor particulieren en vennootschappen gelden niet dezelfde belastingen.

Particuliere deelnemer

Bij een in Nederland wonende particuliere belegger die een Zon Obligatie aanschaf zal de waarde van de Zon Obligatie belast worden in de inkomstenbelasting. Of dit in Box 1 of Box 3 is hangt van uw situatie af:

- In **Box 3** betaalt u belasting over de waarde van uw bezittingen minus uw schulden. Voor iedereen geldt hierbij een heffingsvrij vermogen van EUR 30.846 (samen met een fiscale partner is dit EUR 61.692). Wanneer de waarde van uw bezittingen minus schulden hoger is dan deze vrijstelling, dan zal de waarde van de Zon Obligatie per saldo worden belast. Het effectieve tarief waartegen dit wordt belast is afhankelijk van de schijf waarin uw waarde van de grondslag sparen en betalen valt.
- De waarde van de Zon Obligatie is gelijk aan de uitstaande nominale waarde van de Zon Obligatie

aan het begin van het jaar (per 1 januari). De concrete hoogte van de betaling van de Rente is voor de fiscale behandeling van de Zon Obligatie in Box 3 niet relevant.

Een Zon Obligatie wordt (helaas) niet aangemerkt als een groene belegging.

- **Box 1.** Indien u samenwerkt met anderen in bijvoorbeeld een maatschap of een eenmanszaak, en de Zon Obligatie wordt tot het ondernemingsvermogen van de particuliere Zon Obligatiehouder gerekend of wordt aangemerkt als 'resultaat uit overige werkzaamheden', worden de met de Zon Obligatie behaalde resultaten belast als inkomen uit werk en woning in Box 1. Dit inkomen is belast tegen een progressief tarief van maximaal 49,5% (tarief 2020).
- Bij het uitbetalen van de ZonneRente door de in Nederland gevestigde Withaar Energie B.V. zal geen belasting ingehouden worden. Nederland kent geen heffing op uitbetaalde couponrente.

Zakelijke deelnemer

Indien de Zon Obligatie door een besloten vennootschap (of andere voor de vennootschapsbelasting belastingplichtige entiteit) wordt gehouden zullen de op de Zon Obligatie behaalde resultaten in beginsel belast worden bij de B.V. tegen het vennootschapsbelastingtarief van maximaal 25,0% (tarief 2020) rekening houdend met de financiële positie van de B.V.

9. Deelname Zon Obligaties

Dit hoofdstuk beschrijft de wijze waarop u kunt deelnemen.

Deelname

De Inschrijving staat open van 16 oktober 2020 15:00 tot en met 27 november 2020 23:59 uur, met dien verstande dat de Uitgevende Instelling de openstelling van de inschrijving vervoegd kan sluiten of juist kan verlengen.

Iedere Nederlandse ingezetene boven de 18 jaar (particulier of bedrijf) kan inschrijven.

De Uitgevende Instelling is vrij in de toewijzing van Zon Obligaties, met dien verstande dat de Uitgevende Instelling zich ervoor zal inspannen te doen wat redelijkerwijs binnen haar macht ligt om Zon Obligaties toe te kennen op volgorde van de datum van inschrijving.

Het staat de Uitgevende Instelling vrij om zonder opgave van redenen, in afwijking van het voorgaande, aan één of meer gegadigden geen, meer of minder Zon Obligaties toe te wijzen.

Inschrijving

Een verzoek tot deelname kan online worden gedaan door middel van ondertekening van de Inschrijvingsovereenkomst. De ondertekening vindt plaats middels het uitvoeren van een iDeal betaling per Zon Obligatie conform de instructies vermeld op <http://www.zonnepanelendelen.nl/project/withaar> en het digitale Inschrijvingsovereenkomst.

Na sluiting van de inschrijfperiode wijst de Uitgevende Instelling de Zon Obligaties toe zoals in dit hoofdstuk beschreven. Uiterlijk op 2 december 2020 worden de bevestigingen van de toewijzingen aan de Zon Obligatiehouders verzonden. Opvolgend vindt de Uitgifte plaats, eveneens op 2 december 2020. Deze handelingen zullen worden vastgelegd middels een bestuursbesluit van de Uitgevende Instelling. De Zon Obligatiehouders worden van de toewijzing van de Obligaties in kennis gesteld middels een elektronische bevestiging (e-mail) van de Trustee.

Ook geïnteresseerden die door overschrijving geen Zon Obligaties krijgen toegewezen, krijgen hiervan bericht. Zo spoedig mogelijk na de uitgiftedatum, doch uiterlijk op 2 december 2020, zal de Uitgevende Instelling op de website, <http://www.zonnepanelendelen.nl/project/withaar>, bekend maken hoeveel Zon Obligaties er daadwerkelijk zijn uitgegeven.

Betaling

Het te betalen bedrag is EUR 25,00 per Zon Obligatie; er worden geen emissiekosten in rekening gebracht. Deze betaling geschiedt direct tijdens de inschrijving via een iDEAL betaling. Dit bedrag wordt ondergebracht bij de Stichting Derdengeldenrekening van Buckaroo, de betalingspartner van Zonnepanelendelen B.V., tot de dag dat de Zon Obligatielening aanvangt en u als inschrijver een bevestiging van de toewijzing heeft ontvangen.

Na acceptatie van de inschrijving op de Zon Obligatielening ontvangt de inschrijver schriftelijk een bevestiging van de toewijzing en wordt het bedrag van Stichting Derdengeldenrekening Buckaroo overgeschreven naar de rekening van de Uitgevende Instelling gelijktijdig met de uitgifte van de Zon Obligatie. Indien de inschrijver wel een betaling heeft verricht, maar geen toewijzing ontvangt, dan zal het totaal betaalde bedrag van EUR 25,00 per Zon Obligatie binnen vijf (5) werkdagen na 2 december 2020 worden teruggestort op het bankrekeningnummer waarvan de oorspronkelijke aanbetaling werd gedaan. Er zal geen rente worden vergoed over het teruggestorte bedrag.

Let op! Indien het verschuldigde inlegbedrag voor een Zon Obligatie niet voor 2 december 2020 op de door Zonnepanelendelen B.V. hiertoe aangewezen Stichting derdengelden rekening (zoals vermeld in de Inschrijvingsovereenkomst) is ontvangen, dan behoudt de Uitgevende Instelling zich het recht voor om zonder opgave van redenen de reeds gedane toewijzing in te trekken. ZonnepanelenDelen of de Uitgevende Instelling aanvaarden geen enkele aansprakelijkheid voor enig verlies of schade die een gegadigde daardoor lijdt.

Bijlage 1 - Definities

In dit Informatie Memorandum, inclusief de bijlagen, zullen de na te melden woorden de volgende betekenis hebben, tenzij duidelijk anders aangegeven.

Aanbieding	Het aanbod tot inschrijving op de Zon Obligatielening zoals beschreven in dit Informatie Memorandum.
Achterstellingsakte	Overeenkomst waarin de rechten en plichten van de Zon Obligatiehouders jegens Zonfonds zijn vastgelegd.
AFM	Autoriteit Financiële Markten
AFM Informatiedocument	Het op grond van artikel 53 lid 4 sub b verplicht gestelde informatiedocument in het kader van een vrijgestelde aanbieding van effecten.
ENDEX Index, of Markttaarif	Een tarief dat wordt afgeleid van de ICE Endex data op basis van een 12-0-12 strategie en de base, end of day prijzen. Dit komt neer op een rekenkundig gemiddelde van alle Endex noteringen (end of day, baseprice) van alle handelsdagen 12 maanden volgend op de eerste dag van iedere Renteperiode van de Zon Obligatielening. De ICE ENDEX is de handelsplaats voor energie (elektriciteit en gas) gericht op lange termijn prijzen ('futures') https://www.theice.com/endex .
ESCO	Afkorting voor Energy Service Company. In dit verband de Uitgevende Instelling.
Greenchoice	Greenchoice B.V.
Hoofdsom	De oorspronkelijke of initiële schuld van de Zon Obligatielening.
Informatie Memorandum	Dit document d.d. 14 oktober 2020, samen met de daarbij behorende bijlagen.
Inschrijvingsovereenkomst	De overeenkomst waarmee op één of meerdere Zon Obligaties kan worden ingeschreven,
Obligatievoorwaarden	De voorwaarden van de in dit Informatie Memorandum beschreven Zon Obligatielening zoals vastgelegd in het als bijlage 7 bij dit Informatie Memorandum opgenomen document.
PPA	Power Purchase Agreement. De leveringsovereenkomst ten behoeve van de opgewekte zonnestroom.
Productie	Door het Zonnestroomsysteem gegenereerde hoeveelheid elektriciteit zoals geregistreerd door 1 (of meer) gecertificeerde Bruto-productiemeters.
Renteperiode	Periode van de 12 maanden ingaande op de datum van Uitgifte van de Zon Obligatielening waarover ZonneRente verschuldigd is aan de houders van de Zon Obligaties.
Stroomprijs	Tarief dat aan het begin van iedere Renteperiode wordt vastgesteld en de som is van (a) een vaste opslag van EUR 12,1/MWh en (b) de ENDEX Index. Deze prijs zal jaarlijks beschikbaar worden gemaakt door de Uitgevende Instelling.
Uitgevende Instelling	Withaar Energie B.V. gevestigd aan de De Lichtenburg 3 in Dalerveen.
Senior Vreemd Vermogen Projectfinancier	Verstrekker van Senior Vreemd Vermogen enkel en alleen gebaseerd op de terugbetaalcapaciteit van de kasstromen die voortvloeien uit het Zonnestroomsysteem, in dit geval Zonfonds.
Senior Vreemd Vermogen Projectfinanciering	Lening die het minste risico loopt gegeven het feit dat deze de hoogste rang heeft in de kaswaterafval en/of hoogste rang in de zekerheden heeft.
Wft	Wet op het financieel toezicht
ZonneDeel	Andere naam voor een Zon Obligatie.
Zonfonds	ZPD Zonfonds 1 B.V., de Senior Vreemd Vermogen Projectfinancier welke een 100% dochter is van Zonnepanelendelen B.V.
Zon Obligatielening	Het totaal van de door de Uitgevende Instelling uitgegeven Obligaties met een totale nominale waarde van maximaal EUR 50.000 .
Zon Obligatie(s)	Een door de Uitgevende Instelling uitgegeven en op naam gestelde vordering, met een nominale waarde van EUR 25,00 waaraan de rechten zijn verbonden als uiteengezet in de Obligatievoorwaarden.
Zon Obligatiehouder	Houder van een Zon Obligatie met inachtneming van de inschrijfprocedure zoals uiteengezet in Hoofdstuk 9. Deelname Zon Obligaties.
ZonneRente	De jaarlijkse variabele rentecoupon die elk van de Zon Obligaties draagt over hun uitstaande Hoofdsom, met ingang van de Uitgiftedatum tot aan de Expiratiedatum, afhankelijk van, en gelijk aan 1/39.237 ^{ste} van de totale opgewekte zonnestroom tijdens de Renteperiode maal de voor de Renteperiode geldende Stroomprijs.
Zonnestroomsysteem	Een fotovoltaïsch zonne-energiesysteem met een vermogen van 500,61 kWp , bestaande uit 1.353 zonnepanelen van 370Wp per paneel, met inbegrip van 4 omvormers van het merk SMA, montagemateriaal en bijbehorende kabels en verbindingen.

Bijlage 2 - Overzicht van belangrijke data

Start inschrijvingsperiode	16 oktober 2020	
Einde inschrijvingsperiode	27 november 2020	+ 49 dagen na Start inschrijfperiode
Toewijzing	2 december 2020	+ 5 dagen na einde inschrijvingsperiode
Bekendmaking # Zon Obligaties	2 december 2020	+ 5 dagen na einde inschrijvingsperiode
Uitgifte datum	2 december 2020	+ 5 dagen na einde inschrijvingsperiode
Aanvang ZonneRente periode	2 december 2020	Gelijktijdig met de Uitgifte datum
Einde ZonneRente periode	1 december van enig jaar	+ 364 dagen
Uitbetaling 1^e ZonneRente jaar 1	22 december 2021	+ 21 dagen na verloop Renteperiode
Uitbetaling ZonneRente jaar 2 tm/ 15	22 december van enig jaar	+ 21 dagen na verloop Renteperiode
Expiratie datum	1 december 2035	+ 15 jaar na Uitgifte datum
Start 1^e productiejaar	2 december 2020	Gelijktijdig met de Uitgifte datum
Einde 1^e productiejaar	1 december	+ 365 dagen
Verwachte startdatum productie	2 december 2020	+ 0 weken na Uitgifte datum

Bijlage 3 - Technische specificaties PV-installatie

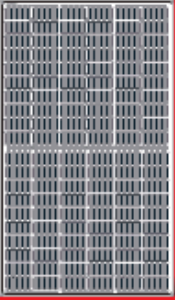

*Both 6BB & 9BB are available

LR4-60HIH 350~380M

**High Efficiency
Low LID Mono PERC with
Half-cut Technology**

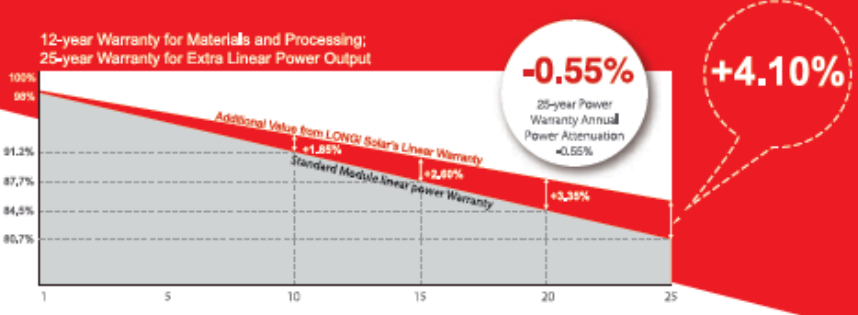

Hi-MO 4m
NEW

12-year Warranty for Materials and Processing;
25-year Warranty for Extra Linear Power Output



Complete System and Product Certifications

- IEC 61215, IEC 61730, UL 61730
- ISO 9001:2008: ISO Quality Management System
- ISO 14001: 2004: ISO Environment Management System
- TS16949: Guideline for module design qualification and type approval
- OHSAS 18001: 2007 Occupational Health and Safety

* Specifications subject to technical changes and tests. LONGI Solar reserves the right of interpretation.

- Positive power tolerance (0 ~ +5W) guaranteed
- High module conversion efficiency (up to 20.5%)
- Slower power degradation enabled by Low LID Mono PERC technology: first year <2%, 0.55% year 2-25
- Solid PID resistance ensured by solar cell process optimization and careful module BOM selection
- Reduced resistive loss with lower operating current
- Higher energy yield with lower operating temperature
- Reduced hot spot risk with optimized electrical design and lower operating current



Room 80L, Tower 3, Lujiazui Financial Plaza, No.826 Century Avenue, Pudong Shanghai, 200120, China
 Tel: +86-21-80162026 E-mail: module@longi-silicon.com Facebook: www.facebook.com/LONGI Solar

Note: Due to continuous technical innovation, R&D and improvement, technical data above mentioned may be of modification accordingly. LONGI have the sole right to make such modification at anytime without further notice. Demanding party shall request for the latest datasheet for such as contract need, and make it a consisting and binding part of lawful documentation duly signed by both parties.

20200622-DraftV01

LR4-60HH 350~380M

Design (mm)	Mechanical Parameters	Operating Parameters
	<p>Cell Orientation: 170 (B-G0)</p> <p>Junction Box: P10, three diodes</p> <p>Output Cable: 4mm², 1200mm in length</p> <p>Glass: Single glass</p> <p>3.2mm coated tempered glass</p> <p>Frame: Anodized aluminum alloy frame</p> <p>Weight: 19.5kg</p> <p>Dimension: 1755x1038x35mm</p> <p>Packaging: 30pcs per pallet</p> <p>180pcs per 20'GP</p> <p>780pcs per 40'HC</p>	<p>Operational Temperature: -40°C ~ +85°C</p> <p>Power Output Tolerance: 0 ~ +5 W</p> <p>Voc and Isc Tolerance: ±3%</p> <p>Maximum System Voltage: DC1500V (IEC/UL)</p> <p>Maximum Series Fuse Rating: 20A</p> <p>Nominal Operating Cell Temperature: 43±2°C</p> <p>Safety/Protection Class: Class II</p> <p>Fire Rating: UL type 1 or 2</p>

Electrical Characteristics	Test uncertainty for Pmax: ±3%													
	LR4-60HH-350M		LR4-60HH-355M		LR4-60HH-360M		LR4-60HH-365M		LR4-60HH-370M		LR4-60HH-375M		LR4-60HH-380M	
Testing Condition	STC	NOCT	STC	NOCT	STC	NOCT	STC	NOCT	STC	NOCT	STC	NOCT	STC	NOCT
Maximum Power (Pmax/W)	350	261.4	355	265.1	360	268.8	365	272.6	370	276.3	375	280.0	380	283.8
Open Circuit Voltage (Voc/V)	40.1	37.6	40.3	37.8	40.5	38.0	40.7	38.2	40.9	38.3	41.1	38.5	41.3	38.7
Short Circuit Current (Isc/A)	11.15	9.02	11.25	9.10	11.35	9.17	11.43	9.25	11.52	9.32	11.60	9.38	11.69	9.45
Voltage at Maximum Power (Vmp/V)	33.6	31.3	33.8	31.5	34.0	31.7	34.2	31.8	34.4	32.0	34.6	32.2	34.8	32.4
Current at Maximum Power (Imp/A)	10.42	8.35	10.51	8.43	10.59	8.49	10.68	8.56	10.76	8.63	10.84	8.69	10.92	8.76
Module Efficiency(%)	19.2		19.5		19.8		20.0		20.3		20.6		20.9	

STC (Standard Testing Conditions): Irradiance 1000W/m², Cell Temperature 25°C, Spectra at AM1.5

NOCT (Nominal Operating Cell Temperature): Irradiance 800W/m², Ambient Temperature 20°C, Spectra at AM1.5, Wind at 1m/s

Temperature Ratings (STC)	Mechanical Loading		
Temperature Coefficient of Isc	+0.048%/°C	Front Side Maximum Static Loading	5400Pa
Temperature Coefficient of Voc	-0.270%/°C	Rear Side Maximum Static Loading	2400Pa
Temperature Coefficient of Pmax	-0.350%/°C	Hailstone Test	25mm Hailstone at the speed of 23m/s

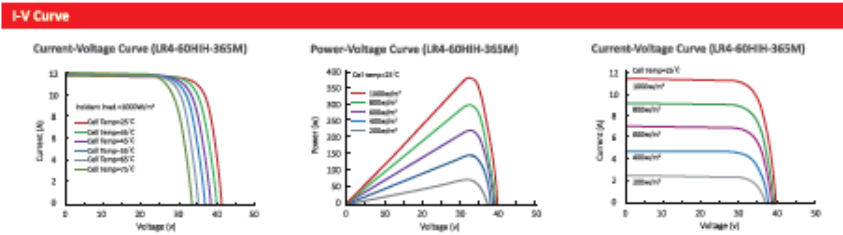

Room 801, Tower 3, Lujiazui Financial Plaza, No.826 Century Avenue, Pudong Shanghai, 200120, China
 Tel: +86-21-80162006 E-mail: module@longi-solar.com Facebook: www.facebook.com/LONGI Solar

Note: Due to continuous technical innovation, R&D and improvement, technical data above mentioned may be of modification accordingly. LONGI have the sole right to make such modification at anytime without further notice. Demanding party shall request for the latest datasheet for such as contract need, and make it a consisting and binding part of lawful documentation duly signed by both parties.

20200622-DraftV01

SUNNY TRIPOWER CORE2 STP 110-60



More flexibility

- For large rooftop and ground-mounted systems up to the MW range
- 12 MPP trackers
- 24 strings with 1100 Vdc Sundix connector

More power

- 110 kW for standard 400 Vdc
- Fast commissioning without additional DC combiners
- Peak efficiency of 98.6%

More yield

- Premium monitoring service for reliable system performance
- Maximum yields thanks to the integrated software solution SMA ShadeFix

More system integration

- Flexible and future-proof expansion in the SMA Energy System Business
- Holistic energy management with enerOS
- High IT security

SUNNY TRIPOWER CORE2

Flexible system design and highest yields thanks to integrated features

Flexible system design for larger commercial PV systems: The Sunny Tripower CORE2 is the ideal inverter for decentralized system structures up to the megawatt range. With 110 kilowatts, 24 strings and 12 MPP trackers, the Sunny Tripower CORE2 allows for a particularly high solar coverage in ground-mounted PV systems as well as at different roof pitches during the day. The integrated SMA ShadeFix software solution automatically optimizes system performance anytime, even with partially shaded modules. The automatic monitoring service SMA Smart Connected also ensures maximum PV system yields by detecting failures as fast as possible.

With the Sunny Tripower CORE2 as a central component of the SMA Energy System Business, installers and PV system operators will benefit from the high-quality components from a single source and future-proof options to expand their systems by SMA storage solutions.

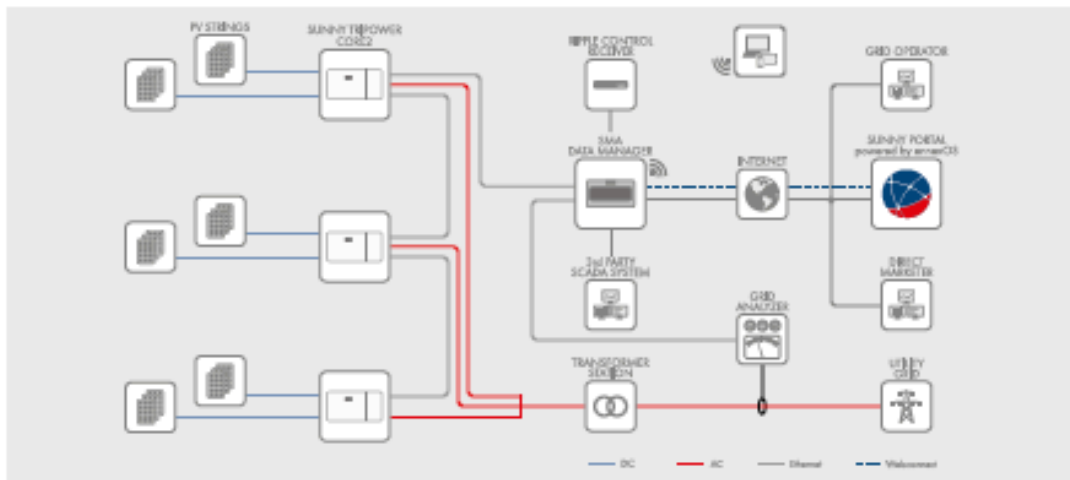

Technical data	Sunny Tripower CORE2
Input [DC]	
Max. PV array power	165000 Wp STC
Max. input voltage	1100 V
MPP voltage range	500 V to 800 V
Rated input voltage	585 V
Min. input voltage / Start input voltage	200 V / 250 V
Max. input current per MPP tracker / Max. short-circuit current per MPP tracker	26 A / 40 A
Number of independent MPP trackers / Strings per MPP tracker	12 / 2
Output [AC]	
Rated power at nominal voltage	110000 W
Max. apparent AC power	110000 VA
Nominal AC voltage	400 V
AC voltage range	320 V to 460 V
AC grid frequency / range	50 Hz / 45 Hz to 55 Hz 60 Hz / 55 Hz to 65 Hz
Rated grid frequency	50 Hz
Max. output current	159 A
Power factor at rated power / displacement power factor adjustable	1 / 0.8 overreacted to 0.8 underreacted
Harmonic (THD)	< 3%
Feed-in phases / AC connection	3 / 3-PE
Efficiency	
Max. efficiency / European efficiency	98.6% / 98.6%
Protective devices	
Input-side disconnection device	•
Ground fault monitoring / grid monitoring / DC reverse polarity protection	• / • / •
AC short-circuit current capability / galvanically isolated	• / -
All-pole sensitive residual-current monitoring unit	•
Monitored surge arrester (type II) AC / DC	• / •
Protection class (according to IEC 62109-1) / overvoltage category (according to IEC 62109-1)	1 / AC: II; DC: II
General data	
Dimensions (W / H / D)	1117 mm / 682 mm / 363 mm [44.0 in / 26.9 in / 14.3 in]
Weight	93.5 kg [206.1 lbs]
Operating temperature range	-30 °C to +60 °C [-22 °F to +140 °F]
Noise emission, typical	< 65 dB(A)
Self-consumption (at night)	< 5 W
Topology / cooling concept	Transformerless / active cooling
Degree of protection (according to IEC 60529)	IP66
Max. permissible value for relative humidity (non-condensing)	100%
Features / functions / accessories	
DC connection / AC connection	Sundisk / terminal lug (up to 240 mm ²)
LED display (Status / fault / Communication)	•
Ethernet interface	• [2 ports]
Data interface	Web interface / Modbus SunSpec
Mounting type	Wall mounting / rack mounting
Warranty: 5 / 10 / 15 / 20 years	• / • / • / •
Certificates and approvals (selection)	IEC 62109-1/-2, EN50549-1/-2:2018, VDE-AR-N 4105/6110/4120:2018, IEC 62116, IEC 61727, C10/C11 V2/MV1-2018, CEI 0-16:2019, AS/NZS 4777.2, SI 4777, TOR Generator Typ A/B
• Standard features ◯ Optional features - not available Data at nominal conditions Status 08/2020	
Type designation	STP 110-60

Bijlage 4 - Kasstroomoverzicht Zonedak Withaar

KASSTROOM OVERZICHT ZONPANELEN (exclief BTW)

Periode	TOTAAL	Jaar 1	Jaar 2	Jaar 3	Jaar 4	Jaar 5	Jaar 6	Jaar 7	Jaar 8	Jaar 9	Jaar 10	Jaar 11	Jaar 12	Jaar 13	Jaar 14	Jaar 15	Jaar 16
% productie		70%	95,0%	95,0%	95,0%	95,0%	97,5%	97,0%	96,5%	95,0%	95,0%	94,5%	94,0%	93,0%	93,0%	92,5%	92,5%
Zonnestroom (kWh)	1.751.251	284.012	403.703	401.675	399.646	397.617	395.589	393.560	391.531	389.503	387.474	385.445	383.417	381.388	379.359	377.331	375.302
Inkomsten uit financieringsactiviteiten																	
Storting Eigen Vermogen	8.879	8.879	-	-	-	-	-	-	-	-	-	-	-	-	-	-	-
Storting Zon Obligatielening	50.000	50.000	-	-	-	-	-	-	-	-	-	-	-	-	-	-	-
Storting Zonleening	306.000	306.000	-	-	-	-	-	-	-	-	-	-	-	-	-	-	-
Totale inkomsten uit financieringsactiviteiten	364.879	364.879	-	-	-	-	-	-	-	-	-	-	-	-	-	-	-
Uitgaven door investeringsactiviteiten																	
Aanschaf PV-systeem	-285.219	-285.219	-	-	-	-	-	-	-	-	-	-	-	-	-	-	-
Vervangen omvormers	-	-	-	-	-	-	-	-	-	-	-	-	-	-	-	-	-
Totale investering	-285.219	-285.219	-	-	-	-	-	-	-	-	-	-	-	-	-	-	-
Subtotaal	79.660	79.660	-	-	-	-	-	-	-	-	-	-	-	-	-	-	-
Inkomsten uit exploitatie																	
Inkomsten uit zonnepanelen	278.936	13.775	19.580	19.481	19.383	19.284	19.186	19.088	18.989	18.891	18.792	18.694	18.596	18.497	18.399	18.301	18.202
Overige inkomsten (SDE)	334.871	13.405	22.406	23.723	23.603	23.483	23.364	23.244	23.124	23.005	22.885	22.765	22.646	22.526	22.406	22.286	22.166
Totale operationele inkomsten	613.807	27.180	41.986	43.204	42.986	42.768	42.550	42.332	42.114	41.895	41.677	41.459	41.241	41.023	40.805	40.587	40.369
Exploitatiekosten																	
Eénmalige kosten	-77.496	-77.496	-	-	-	-	-	-	-	-	-	-	-	-	-	-	-
Variable exploitatiekosten	-	-	-	-	-	-	-	-	-	-	-	-	-	-	-	-	-
Vaste exploitatiekosten	-158.176	-6.279	-9.509	-9.699	-9.893	-10.091	-10.293	-10.499	-10.709	-10.923	-11.141	-11.364	-11.591	-11.823	-12.060	-12.301	-12.546
Totale exploitatiekosten	-235.672	-83.775	-9.509	-9.699	-9.893	-10.091	-10.293	-10.499	-10.709	-10.923	-11.141	-11.364	-11.591	-11.823	-12.060	-12.301	-12.546
Operationele kasstroom	457.795	23.064	32.477	33.505	33.093	32.677	32.257	31.833	31.405	30.973	30.536	30.095	29.650	29.200	28.745	28.286	27.831
Belasting																	
Vennootschapsbelasting	-	-	-	-	-	-	-	-	-249	-766	-794	-758	-798	-837	-876	-914	-2.320
Ontvangst voorbelasting éénmalige kosten PV-systeem	-	-	-	-	-	-	-	-	-	-	-	-	-	-	-	-	-
Totale belastingen	-	-	-	-	-	-	-	-	-249	-766	-794	-758	-798	-837	-876	-914	-2.320
Beschikbare kasstroom voor rente en aflossing Vreemd Vermogen	451.803	23.064	32.477	33.505	33.093	32.677	32.257	31.833	31.156	30.206	29.742	29.337	28.852	28.362	27.869	27.372	26.955
Uitgaven financieringsactiviteiten Senior Vreemd Vermogen																	
Rente Senior Vreemd Vermogen	-67.112	-7.906	-7.433	-6.893	-6.352	-5.811	-5.268	-4.726	-4.184	-3.642	-3.100	-2.558	-2.016	-1.474	-932	-380	172
Aflossing Senior Vreemd Vermogen	-300.900	-15.300	-20.400	-20.400	-20.400	-20.400	-20.400	-20.400	-20.400	-20.400	-20.400	-20.400	-20.400	-20.400	-20.400	-20.400	-20.400
Totale uitgaven Senior Vreemd Vermogen	-368.012	-23.206	-27.833	-27.293	-26.752	-26.211	-25.670	-25.129	-24.588	-24.047	-23.506	-22.965	-22.424	-21.883	-21.342	-20.801	-20.260
ADSCR Rente en Aflossing	0,99	1,17	1,23	1,24	1,25	1,23	1,24	1,24	1,24	1,23	1,25	1,24	1,26	1,27	1,29	1,31	1,33
Beschikbare kasstroom voor rente en aflossing Zon Obligatielening	-142	4.643	6.212	6.341	6.405	5.989	6.167	6.092	5.744	5.881	5.601	5.889	6.083	6.273	6.460	6.647	6.834
Uitgaven gerelateerd aan financieringsactiviteiten Zon Obligatielening																	
Zonne-Rente Zon Obligatielening	-14.407	-	-1.064	-1.059	-1.053	-1.048	-1.042	-1.037	-1.032	-1.026	-1.021	-1.016	-1.010	-1.005	-1.000	-994	-989
Reservering Zon Obligatielening	-	-	-	-	-	-	-	-	-	-	-	-	-	-	-	-	-
Aflossing Zon Obligatielening	-46.607	-	-3.333	-3.333	-3.333	-3.333	-3.333	-3.333	-3.333	-3.333	-3.333	-3.333	-3.333	-3.333	-3.333	-3.333	-3.333
Totale uitgaven gerelateerd aan Zon Obligatielening	-61.074	-	-4.397	-4.392	-4.386	-4.381	-4.376	-4.370	-4.365	-4.360	-4.354	-4.349	-4.344	-4.338	-4.333	-4.328	-4.323
ADSCR Rente en Aflossing (Zonleening-ZonneDelen)	0,89	1,05	1,06	1,06	1,07	1,05	1,06	1,06	1,05	1,05	1,05	1,06	1,06	1,07	1,08		
Saldi liquide middelen																	
Reserve onvoorzien	-	-	-	-	-	-	-	-	-	-	-	-	-	-	-	-	-
Rekening Courant	-	-142	246	1.820	1.954	2.084	1.614	1.797	1.727	1.384	1.527	1.342	1.545	1.745	1.940	2.132	2.324
Totaal saldo beschikbaar voor dividend	54.526	-142	246	1.820	1.954	2.084	1.614	1.797	1.727	1.384	1.527	1.342	1.545	1.745	1.940	2.132	2.324

RENDERING 1 ZONDEDEL (ZON OBLIGATIE) VIA ZONPANELEDELLENL

Periode	TOTAAL	Jaar 1	Jaar 2	Jaar 3	Jaar 4	Jaar 5	Jaar 6	Jaar 7	Jaar 8	Jaar 9	Jaar 10	Jaar 11	Jaar 12	Jaar 13	Jaar 14	Jaar 15
Verwachte totale productie zonnestroom (kWh)	146,6	7,2	10,3	10,2	10,2	10,1	10,1	10,0	10,0	9,9	9,9	9,8	9,8	9,7	9,7	9,6
Verwachte gemiddelde jaarproductie zonnestroom (kWh)	9,8															
Zone: Rente & rendement via ZonnepanelenDelen:																
12-0-12 Index	-	0,041	0,041	0,041	0,041	0,041	0,041	0,041	0,041	0,041	0,041	0,041	0,041	0,041	0,041	0,041
Vaste rente	-	0,010	0,010	0,010	0,010	0,010	0,010	0,010	0,010	0,010	0,010	0,010	0,010	0,010	0,010	0,010
Totale rente Zon Obligatie	-	0,052	0,052	0,052	0,052	0,052	0,052	0,052	0,052	0,052	0,052	0,052	0,052	0,052	0,052	0,052
Jaarlijks Zomerrente per deel (EUR)	-	0,37	0,53	0,53	0,53	0,52	0,52	0,52	0,52	0,51	0,51	0,51	0,51	0,50	0,50	0,50
Jaarlijks rendement (%)	-	1,5%	2,3%	2,4%	2,6%	2,9%	3,1%	3,5%	3,9%	4,4%	5,1%	6,1%	7,6%	10,1%	15,0%	29,8%
Gemiddeld rendement (IRR %)	3,5%															
Aflossing	25,00	1,67	1,67	1,67	1,67	1,67	1,67	1,67	1,67	1,67	1,67	1,67	1,67	1,67	1,67	1,67
Zonnedel overzicht																
Aanschaf zonnedel	-25	-	-	-	-	-	-	-	-	-	-	-	-	-	-	-
Zonne-rente	0,37	0,53	0,53	0,53	0,52	0,52	0,52	0,52	0,51	0,51	0,51	0,51	0,50	0,50	0,50	
Aflossing	1,67	1,67	1,67	1,67	1,67	1,67	1,67	1,67	1,67	1,67	1,67	1,67	1,67	1,67	1,67	
Totaal (per jaar)	-22,96	2,20	2,20	2,20	2,19	2,19	2,19	2,19	2,18	2,18	2,17	2,17	2,17	2,17	2,17	2,16
Totaal (saldo)	-22,96	-20,76	-18,56	-16,37	-14,18	-11,99	-9,81	-7,63	-5,45	-3,27	-1,09	1,08	3,25	5,41	7,58	9,75
	-25,00	2,04	2,20	2,20	2,19	2,19	2,19	2,18	2,18	2,18	2,17	2,17	2,17	2,17	2,17	2,16

RENDERING 1 ZONDEDEL (ZON OBLIGATIE) VOOR GREENCHOICE KLANTEN

Zon Obligatie: zonne-rente voor Greenchoice klanten (tarief excl. BTW)	0,0561	Per 12-10-2020 via https://www.greenchoice.nl/zonnedelen/													
Levensrentef - Enkeltarief 100% Nederlandse Wind	0,0631	Per 12-10-2020 via https://www.greenchoice.nl/zonnedelen/													
Levensrentef - Hoogtarief 100% Nederlandse Wind	0,0475	Per 12-10-2020 via https://www.greenchoice.nl/zonnedelen/													
% hoogtarief	55%	Opgegeven door Greenchoice op 10-09-2014													
% laagtarief	45%	Opgegeven door Greenchoice op 10-09-2014													
Zonne-rente & rendement voor Greenchoice klant:															
Productie Zonnedelen hoog tarief	3,98	5,66	5,63	5,60	5,57	5,55	5,52	5,49	5,46	5,43	5,40	5,37	5,35	5,32	5,29
Productie Zonnedelen laag tarief	3,26	4,63	4,61	4,58	4,56	4,54	4,51	4,49	4,47	4,44	4,42	4,40	4,38	4,35	4,33
Tarief Greenchoice hoog	0,063	0,063	0,063	0,063	0,063	0,063	0,063	0,063	0,063	0,063	0,063	0,063	0,063	0,063	0,063
Tarief Greenchoice laag	0,048	0,048													

Bijlage 5 - Statuten Stichting Zonnedelaers

1. BEGRIJSBEPALINGEN

1.1 In deze statuten wordt verstaan onder:

Bestuur: betekent het bestuur van de Stichting;

Schriftelijk: betekent bij brief, telefax of e-mail, of bij boodschap die via een ander gangbaar communicatiemiddel wordt overgebracht en op schrift kan worden ontvangen, mits de identiteit van de verzender met afdoende zekerheid kan worden vastgesteld;

Uitgevende Instelling: iedere overeenkomstig het bepaalde in artikel 5.2 aangewezen Uitgevende Instelling (in dit geval Withaar Energie B.V., een Besloten Vennootschap met zetel in Dalerveen en kantoorhoudende te De Lichtenburg 3, 7744 NA Dalerveen);

Vergadering van Zon Obligatiehouders: betekent de vergadering van houders van Zon Obligaties als bedoeld in artikel 9 van deze statuten;

Zon Obligatiehouders: betekent houders van één of meer Zon Obligaties;

Zon Obligaties: betekent obligaties uitgegeven door een Uitgevende Instelling elk met een nominale waarde van vijftieng euro (EUR 25,00), of zodanige andere nominale waarde als bepaald bij de uitgifte van de betreffende Zon Obligaties.

2. NAAM EN ZETEL

2.1 De Stichting draagt de naam: Stichting Zonnedelaers.

2.2 De Stichting heeft haar zetel in de gemeente Amsterdam.

3. DOEL

De Stichting heeft ten doel:

a het naar eigen inzicht behartigen van de belangen van de Zon Obligatiehouders, met inachtneming van de op de genoemde Zon Obligaties toepasselijke voorwaarden;

b het uitoefenen van alle aan de Zon Obligaties verbonden rechten, waaronder begrepen het uitoefenen van stemrechten op de Zon Obligaties, in het belang van de Zon Obligatiehouders;

c het beheren en administreren van de Zon Obligaties, waaronder begrepen het registreren en informeren van Zon Obligatiehouders;

d het houden van zekerheden ten behoeve van de Zon Obligatiehouders en het uitoefenen van rechten verbonden aan genoemde zekerheden;

en al hetgeen met het vorenstaande verband houdt of daartoe bevorderlijk kan zijn, alles in de ruimste zin van het woord.

4. BESTUUR: SAMENSTELLING, BENOEMING, DEFUNGEREN

4.1 Het bestuur van de Stichting bestaat uit een door het bestuur vast te stellen aantal van één of meer natuurlijke personen of rechtspersonen. Een niet voltallig bestuur behoudt zijn bevoegdheden.

4.2 Bestuurders worden benoemd door het bestuur. In ontstane vacatures wordt zo spoedig mogelijk voorzien.

4.3 Indien het bestuur uit meer dan één persoon bestaat, wijst het uit zijn midden een voorzitter aan en kan het voorts uit zijn midden een secretaris benoemen.

4.4 Een bestuurder defungeert:

a door zijn overlijden, in geval van een bestuurder-natuurlijk persoon, of door zijn ontbinding, in geval van een bestuurder-rechtspersoon;

b door zijn aftreden;

c doordat hij failliet wordt verklaard, surseance van betaling aanvraagt of verzoekt om toepassing van de schuldsaneringsregeling als bedoeld in de Faillissementswet;

d door zijn ondercuratelestelling, alsmede door een rechterlijke beslissing waarbij een bewind over één of meer van zijn goederen wordt ingesteld;

e door zijn ontslag, verleend door de rechtbank in de gevallen in de wet voorzien;

f door zijn ontslag verleend door het bestuur.

4.5 Iedere bestuurder kan te allen tijde door het bestuur worden geschorst.

4.6 Een schorsing van een bestuurder kan één of meer malen worden verlengd, maar kan in totaal niet langer duren dan drie maanden. Is na verloop van die

tijd geen beslissing genomen omtrent de opheffing van de schorsing of over ontslag, dan eindigt de schorsing.

5. BESTUUR: TAKEN EN BEVOEGDHEDEN

5.1 Het bestuur is belast met het besturen van de Stichting.

5.2 Het bestuur is bevoegd om andere rechtspersonen of personenvennootschappen aan te wijzen als Uitgevende Instelling bij besluit genomen met ten minste twee derden van de uitgebrachte stemmen in een vergadering waarin ten minste de helft van de in functie zijnde bestuurders aanwezig of vertegenwoordigd is.

6. BESTUUR: VERTEGENWOORDIGING

6.1 De Stichting wordt vertegenwoordigd door het bestuur.

6.2 Het bestuur kan besluiten tot het verlenen van volmacht aan één of meer derden, om de Stichting binnen de grenzen van die volmacht te vertegenwoordigen.

7. BESTUUR: BESLUITVORMING

7.1 Bestuursvergaderingen worden gehouden zo dikwijls een bestuurder een bestuursvergadering bijeenroept, doch ten minste één maal per jaar.

7.2 Tot bijeenroeping van een bestuursvergadering is iedere bestuurder bevoegd en wel schriftelijk onder opgaaf van de te behandelen onderwerpen, op een termijn van ten minste zeven dagen. Indien de bijeenroeping niet schriftelijk is geschied, of onderwerpen aan de orde komen die niet bij de oproeping zijn vermeld, dan wel de bijeenroeping is geschied op een termijn korter dan zeven dagen, is besluitvorming niettemin mogelijk, mits de vergadering voltallig is en geen van de bestuurders zich alsdan tegen besluitvorming verzet.

7.3 Bestuursvergaderingen worden gehouden ter plaatse te bepalen door degene die de vergadering bijeenroept.

7.4 Toegang tot de vergaderingen hebben de bestuurders alsmede zij die door de ter vergadering aanwezige bestuurders worden toegelaten. Een bestuurder kan zich door een schriftelijk door hem daartoe gevolmachtigd medebestuurder ter vergadering doen vertegenwoordigen. Een bestuurder kan ten hoogste één medebestuurder ter vergadering vertegenwoordigen.

7.5 Iedere bestuurder heeft één stem. Alle besluiten waaromtrent bij deze statuten niet anders is bepaald worden genomen met volstreekte

meerderheid van de uitgebrachte stemmen. Blanco stemmen en ongeldige stemmen gelden als niet uitgebracht. Staken de stemmen bij verkiezing van personen dan beslist het lot; staken de stemmen bij een andere stemming, dan is het voorstel verworpen.

7.6 De vergaderingen worden geleid door de voorzitter; bij diens afwezigheid voorziet de vergadering zelf in haar leiding.

7.7 Van het verhandelde in de vergadering worden notulen opgemaakt.

7.8 Besluiten van het bestuur kunnen ook buiten vergadering worden genomen, schriftelijk of op andere wijze, mits het desbetreffende voorstel aan alle in functie zijnde bestuurders is voorgelegd en geen van hen zich tegen de desbetreffende wijze van besluitvorming verzet. Van een besluit buiten vergadering dat niet schriftelijk is genomen wordt een verslag opgemaakt. Schriftelijke besluitvorming geschiedt door middel van schriftelijke verklaringen van alle in functie zijnde bestuurders.

8. BOEKJAAR EN JAARSTUKKEN

8.1 Het boekjaar van de Stichting valt samen met het kalenderjaar.

8.2 Het bestuur is verplicht van de vermogenstoestand van de Stichting en van alles betreffende de werkzaamheden van de Stichting naar de eisen die voortvloeien uit deze werkzaamheden, op zodanige wijze een administratie te voeren en de daartoe behorende boeken, bescheiden en andere gegevensdragers op zodanige wijze te bewaren, dat te allen tijde de rechten en verplichtingen van de Stichting kunnen worden gekend.

8.3 Het bestuur is verplicht jaarlijks binnen zes maanden na afloop van het boekjaar een balans en een staat van baten en lasten van de Stichting te maken en op papier te stellen.

8.4 Het bestuur kan, alvorens tot vaststelling van de in artikel 7.3 hiervoor bedoelde stukken over te gaan, deze doen onderzoeken door een door hem aan te wijzen accountant. Deze brengt omtrent zijn onderzoek verslag uit aan het bestuur.

8.5 Het bestuur is verplicht de in de voorgaande leden bedoelde boeken, bescheiden en andere gegevensdragers gedurende zeven jaren te bewaren, onverminderd het bepaalde in artikel 7.6 hiervoor.

8.6 De op een gegevensdrager aangebrachte gegevens, uitgezonderd de op papier gestelde balans en staat van baten en lasten, kunnen op een andere gegevensdrager worden overgebracht en bewaard, mits de overbrenging geschiedt met juiste en volledige

weergave der gegevens en deze gegevens gedurende de volledige bewaartijd beschikbaar zijn en binnen redelijke tijd leesbaar kunnen worden gemaakt.

9. VERGADERING VAN ZON OBLIGATIEHOUDERS

9.1 Vergaderingen van Zon Obligatiehouders worden gehouden zo dikwijls het bestuur zulks wenselijk acht. Tevens is het bestuur, op schriftelijk en gemotiveerd verzoek daartoe van (a) een Uitgevende Instelling of (b) houders van ten minste één en vijftig procent (51%) van het totale nominale bedrag aan uitstaande Zon Obligaties, verplicht een Vergadering van Zon Obligatiehouders bijeen te roepen. Indien aan zodanig verzoek niet binnen veertien dagen gevolg wordt gegeven, zijn de verzoekers zelf tot bijeenroeping bevoegd.

9.2 De bijeenroeping van een Vergadering van Zon Obligatiehouders geschiedt schriftelijk onder opgave van de te behandelen onderwerpen, op een termijn van ten minste vijftien dagen. Indien de bijeenroeping niet schriftelijk is geschied, of onderwerpen aan de orde komen die niet bij de oproeping zijn vermeld, dan wel de bijeenroeping is geschied op een termijn korter dan vijftien dagen, is besluitvorming niettemin mogelijk mits (i) alle Zon Obligatiehouders ter vergadering aanwezig zijn of vertegenwoordigd worden, (ii) geen hunner zich alsdan tegen besluitvorming verzet en (iii) de vergadering met voorkennis van het bestuur wordt gehouden.

9.3 Vergaderingen van Zon Obligatiehouders worden gehouden in de gemeente waar de Stichting statutair is gevestigd.

9.4 Toegang tot de Vergadering van Zon Obligatiehouders hebben de Zon Obligatiehouders, de bestuurders van de Stichting alsmede van een Uitgevende Instelling, alsmede zij, die daartoe door de Vergadering van Zon Obligatiehouders zijn uitgenodigd. Een houder van één of meer Zon Obligaties kan zich door een schriftelijk door hem daartoe gevolmachtigde ter vergadering doen vertegenwoordigen.

9.5 Elke Zon Obligatiehouder heeft recht op het uitbrengen van een aantal stemmen gelijk aan het gezamenlijke nominale bedrag van zijn Zon Obligaties gedeeld door de gemiddelde nominale waarde van alle uitgegeven Zon Obligaties (naar beneden afgerond), met een minimum van één stem. Indien gestemd dient te worden over een besluit dat enkel betrekking heeft op één specifieke Uitgevende Instelling, dan hebben alleen de Zon Obligatie houders die in het bezit zijn van een Zon Obligatie die is uitgegeven door deze Uitgevende instelling recht op het uitbrengen van een aantal stemmen gelijk aan het gezamenlijke nominale

bedrag van zijn door deze Uitgevende instelling uitgegeven Zon Obligaties gedeeld door de gemiddelde nominale waarde van alle uitgegeven Zon Obligaties (naar beneden afgerond) behorende bij deze Uitgevende instelling, met een minimum van één stem.

9.6 Alle besluiten waaromtrent bij deze statuten niet anders is bepaald worden genomen met een meerderheid van twee derden van de uitgebrachte stemmen. Blanco stemmen worden geacht niet te zijn uitgebracht.

9.7 Bij het staken van stemmen omtrent andere onderwerpen dan de verkiezing van personen beslist het lot.

9.8 Alle stemmingen geschieden mondeling, tenzij een ter vergadering aanwezige Zon Obligatiehouder schriftelijke stemming verlangt, in welk geval gestemd wordt door middel van ongetekende stembriefjes.

9.9 De Vergadering van Zon Obligatiehouders wordt geleid door een door het bestuur al dan niet uit zijn midden aan te wijzen voorzitter. Indien op deze wijze niet in een voorzitter wordt voorzien, dan voorziet de Vergadering van Zon Obligatiehouders daar zelf in.

9.10 Van het verhandelde in de Vergadering van Zon Obligatiehouders worden door een daartoe door de voorzitter van de vergadering aan te wijzen persoon notulen opgemaakt welke in en door dezelfde of de eerstvolgende vergadering worden vastgesteld en ten blijk daarvan door de voorzitter en de notulist ondertekend.

9.11 De voorzitter kan bepalen dat van het verhandelde een notarieel proces-verbaal wordt opgemaakt. Het notarieel proces-verbaal wordt mede ondertekend door de voorzitter.

9.12 De Vergadering van Zon Obligatiehouders kan ook op andere wijze dan in vergadering besluiten nemen, mits (i) zulks geschiedt met voorkennis van het bestuur, (ii) alle Zon Obligatiehouders in de gelegenheid worden gesteld hun stem uit te brengen en (iii) zij allen schriftelijk hebben verklaard zich niet tegen deze wijze van besluitvorming te verzetten.

Een besluit is alsdan genomen zodra de vereiste meerderheid van het aantal stemmen schriftelijk vóór het voorstel is uitgebracht.

9.13 Van een buiten vergadering genomen besluit wordt door het bestuur een relaas opgemaakt dat tezamen met de hiervoor in artikel 8.12 bedoelde stukken bij de notulen wordt gevoegd.

10. STATUTENWIJZIGING

10.1 Het bestuur is bevoegd de statuten te wijzigen na voorafgaande goedkeuring van de Vergadering van Zon Obligatiehouders.

10.2 Bij de oproeping tot de vergadering waarin een statutenwijziging zal worden voorgesteld, dient een afschrift van het voorstel, bevattende de woordelijke tekst van de voorgestelde wijziging, te worden gevoegd.

10.3 Een statutenwijziging treedt eerst in werking nadat daarvan een notariële akte is opgemaakt. Tot het doen verlijden van die akte is iedere bestuurder bevoegd.

11. ONTBINDING

11.1 Het bestuur is bevoegd de Stichting te ontbinden.

11.2 Hetgeen na voldoening van schuldeisers aan vermogen van de Stichting resteert, wordt door de vereffenaars bestemd voor de Zon Obligatiehouders, zo veel mogelijk in overeenstemming met het doel van de Stichting, dan wel bestemd voor een nader door de vereffenaars vast te stellen ideëel of sociaal doel.

11.3 Na de ontbinding geschiedt de vereffening door het bestuur. Het bestuur kan besluiten andere personen tot vereffenaar te benoemen.

11.4 Na afloop van de vereffening blijven de boeken, bescheiden en andere gegevensdragers van de ontbonden Stichting gedurende de bij de wet voorgeschreven termijn onder berusting van de door de vereffenaars aangewezen persoon.

11.5 Op de vereffening zijn overigens de bepalingen van Titel 1, Boek 2 van het Burgerlijk Wetboek van toepassing.

Bijlage 6 - Statuten Withaar Energie B.V.

Ref:2020.000417.01/ 09-06-2020

Bladzijde 1



Oprichting: "Withaar Energie B.V."

Heden, **tien juni tweeduizend twintig**,
verscheen voor mij, meester Martin Gerard Wever, kandidaat-notaris, hierna te noemen:
notaris, als waarnemer van meester Fokke Klaas de Vries, notaris gevestigd in de
gemeente Emmen:

de heer **Hendrik WITHAAR**, geboren te Schoonebeek op negentien november
negentienhonderd zes en zestig (19-11-1966), wonende te 7755 NA Dalerveen, De
Lichtenburg 3, houder van rijbewijs met nummer 4028815800, afgegeven te
Coevorden op vijftien maart tweeduizend elf (15-03-2011), gehuwd,
hierna genoemd: "**oprichter**".

De verschenen persoon verklaarde bij deze akte een besloten vennootschap met beperkte
aansprakelijkheid op te richten en daarvoor de volgende statuten vast te stellen:

Naam en zetel.

Artikel 1

1. De vennootschap draagt de naam: **Withaar Energie B.V.**
2. De vennootschap heeft haar zetel in de gemeente **Coevorden**.

Doel.

Artikel 2

De vennootschap heeft ten doel:

- a. het opwekken van duurzame energie in al zijn verschijningsvormen;
- b. het opwekken van energie door middel van zonnepanelen;
- c. het exploiteren van energiebronnen;
- d. het aangaan van energiecontracten;
- e. het oprichten van, het op enigerlei wijze deelnemen in, het besturen van en het
toezicht houden op ondernemingen, vennootschappen en andere rechtspersonen;
- f. het financieren van ondernemingen, vennootschappen en andere rechtspersonen;
- g. het lenen, uitlenen en bijeenbrengen van gelden daaronder begrepen, het uitgeven
van obligaties, schuldbrieven of andere waardepapieren, alsmede het aangaan van
daarmee samenhangende overeenkomsten;
- h. het verstrekken van adviezen en het verlenen van diensten aan ondernemingen,
vennootschappen en andere rechtspersonen waarmee de vennootschap in een groep is
verbonden en aan derden;
- i. het verstrekken van garanties, het verbinden van de vennootschap en het bezwaren
van activa van de vennootschap ten behoeve van ondernemingen, vennootschappen
en andere rechtspersonen waarmee de vennootschap in een groep is verbonden en ten
behoefte van derden;
- j. het verzorgen van periodieke uitkeringen waaronder begrepen het sluiten en
uitvoeren van lijfrente- en andere (stamrecht)overeenkomsten, al dan niet in het
kader van een pensioenvoorziening;
- k. het beleggen van vermogen en het beleggen van gelden in onroerende zaken,
aandelen en obligaties, het kopen en verkopen van onroerende zaken, effecten en
andere goederen, het beheer van pensioengelden, alsmede het verrichten van alle
werkzaamheden en het ontwikkelen van projecten die voor het bereiken van het
vorenstaande bevorderlijk kunnen zijn;
- l. het verrichten van alle soorten industriële, financiële en commerciële activiteiten,
en al hetgeen met vorenstaande verband houdt of daartoe bevorderlijk kan zijn, alles in de
ruimste zin van het woord.

Kapitaal en aandelen.Artikel 3

1. Het kapitaal van de vennootschap bestaat uit een of meer gewone aandelen, elk aandeel met een nominale waarde van een euro (€1,00).
2. Alle aandelen luiden op naam en zijn doorlopend genummerd vanaf 1.
3. Het nummer van een aandeel geldt als een aanduiding.
4. Ten minste één aandeel met stemrecht wordt gehouden door een ander dan en andersdan voor rekening van de vennootschap of een van haar dochtermaatschappijen.

Aandeelhouderschap.Artikel 4

1. Aan het aandeelhouderschap zijn geen verplichtingen van verbintenisrechtelijke aard verbonden.
2. Aan het aandeelhouderschap zijn geen eisen verbonden.

Aandeelhoudersregister.Artikel 5

1. Het bestuur van de vennootschap houdt een register waarin de namen en (e-mail)adressen van alle aandeelhouders zijn opgenomen, met vermelding van de datum waarop zij de aandelen hebben verkregen, de datum van de erkenning of betekening, de soort of de aanduiding van de aandelen, alsmede van het op ieder aandeel gestorte bedrag. Indien een aandeelhouder niet gebonden is aan een statutaire verplichting of eis als bedoeld in artikel 2:192 lid 1 Burgerlijk Wetboek of een statutaire prijsbepalingregeling als bedoeld in artikel 2:192 a lid 2 Burgerlijk Wetboek, wordt dat vermeld. Indien aan aandelen ingevolge een statutaire regeling op grond van artikel 2:228 lid 5 Burgerlijk Wetboek geen stemrecht toekomt, worden de aandelen als stemrechtloos vermeld. In het register worden opgenomen de namen en adressen van hen die een recht van vruchtgebruik of pandrecht op aandelen hebben, met vermelding van de datum waarop zij het recht hebben verkregen, de datum van erkenning of betekening, alsmede met vermelding welke aan de aandelen verbonden rechten hun toekomen. In het register worden opgenomen de namen en adressen van de houders van certificaten van aandelen waaraan vergaderrecht is verbonden, met vermelding van de datum waarop het vergaderrecht aan hun certificaat is verbonden en de datum van erkenning of betekening. Voor zover aandeelbewijzen kunnen worden afgegeven wordt dat aangetekend in de statuten. Van de afgifte en intrekking van een aandelenbewijs wordt eveneens aantekening gemaakt in het aandeelhoudersregister.
2. Aandeelhouders en anderen wier gegevens ingevolge lid 1 van dit artikel in het register worden opgenomen, verschaffen aan het bestuur tijdig de nodige gegevens. Indien tevens een elektronisch adres bekend wordt gemaakt met als doel opneming in het aandeelhoudersregister, houdt deze bekendmaking tevens de instemming in om alle kennisgevingen en mededelingen alsmede oproepingen voor vergadering langs elektronische weg te krijgen verzonden. Onder schriftelijk wordt in deze statuten verstaan: per post, per telefax, per e-mail of via enig ander gangbaar communicatiemiddel, waarmee het mogelijk is tekst over te brengen.
3. Het register wordt regelmatig bijgehouden; daarin wordt mede aangetekend elk verleend ontslag van aansprakelijkheid voor nog niet gedane stortingen.
4. Het bestuur van de vennootschap verstrekt desgevraagd aan een aandeelhouder, een



vruchtgebruiker, een pandhouder en een houder van een certificaat van een aandeel—
 waaraan bij of krachtens de statuten vergaderrecht is verbonden om niet een—
 uittreksel uit het register met betrekking tot zijn recht op een aandeel of certificaat—
 van een aandeel. Rust op het aandeel een recht van vruchtgebruik of een pandrecht,—
 dan vermeldt het uittreksel aan wie de in de artikelen 2:197, 2:198 en 2:227—
 Burgerlijk Wetboek bedoelde rechten toekomen.

5. Het bestuur van de vennootschap legt het register ten kantore van de vennootschap—
 ter inzage van de aandeelhouders, de vruchtgebruikers en pandhouders aan wie de in—
 artikel 2:227 lid 2 Burgerlijk Wetboek bedoelde rechten toekomen en de houders van—
 certificaten van aandelen waaraan bij of krachtens de statuten vergaderrecht is—
 verbonden. De gegevens van het register omtrent niet-volgestorte aandelen zijn ter—
 inzage van een ieder; afschrift of uittreksel van deze gegevens wordt ten hoogste—
 tegen kostprijs verstrekt.

Aandeelbewijzen.

Artikel 6

Er kunnen geen aandeelbewijzen worden uitgegeven.

Uitgifte van aandelen en voorkeursrecht.

Artikel 7

1. Uitgifte van aandelen kan slechts ingevolge een besluit van de algemene vergadering—
 geschieden, voor zover deze bevoegdheid door de algemene vergadering niet is—
 overgedragen aan een ander orgaan binnen de vennootschap. De algemene—
 vergadering kan deze overdracht herroepen. Bij het besluit tot uitgifte van aandelen—
 worden de koers en de verdere voorwaarden van uitgifte bepaald. De koers kan niet—
 beneden pari zijn.
2. Houders van aandelen waaraan stemrecht is verbonden hebben bij uitgifte van—
 aandelen een voorkeursrecht naar evenredigheid van het gezamenlijk bedrag van die—
 aandelen met uitzondering van de vennootschap indien zij houder is van aandelen in—
 haar eigen kapitaal. Geen voorkeursrecht komt toe aan aandelen waaraan geen—
 stemrecht is verbonden.
3. Het bepaalde in lid 2 is van overeenkomstige toepassing bij het verlenen van rechten—
 tot het nemen van aandelen, maar is niet van toepassing op het uitgeven van aandelen
 aan iemand die een voordien reeds verkregen recht tot het nemen van aandelen—
 uitoefent.
4. Het voorkeursrecht kan, telkens voor een enkele uitgifte, worden beperkt of—
 uitgesloten door het tot uitgifte bevoegde orgaan.
5. Voor de uitgifte van een aandeel is voorts vereist een daartoe bestemde ten overstaan—
 van een in Nederland standplaats hebbende notaris verleden akte waarbij de—
 vennootschap en de partij die aandelen verkrijgt partij zijn.
6. Een storting van agio kan slechts plaatsvinden bij uitgifte van aandelen of met—
 instemming van het orgaan dat bevoegd is te besluiten tot uitgifte van aandelen. Bij—
 iedere agiostorting kan dit orgaan bepalen dat de gestorte agio of een deel daarvan—
 wordt gevoegd als agioreserve van aandelen van een soort of aanduiding.

Storting op aandelen.

Artikel 8

1. Bij het nemen van het aandeel moet daarop het nominale bedrag worden gestort.—
 Bedongen kan worden dat het nominale bedrag of een deel daarvan eerst behoeft te—

worden gestort na verloop van een bepaalde tijd of nadat het bestuur het zal hebben—
opgevraagd.

2. Storting op een aandeel moet in geld geschieden voor zover niet een andere inbreng—
is overeengekomen.
3. Storting in een andere geldeenheid dan die waarin de nominale waarde luidt kan—
slechts plaatsvinden met toestemming van het bestuur van de vennootschap.

Eigen aandelen.

Artikel 9

1. De vennootschap kan bij uitgifte van aandelen geen eigen aandelen nemen.
2. Het bestuur van de vennootschap beslist over de verkrijging en vervreemding van—
aandelen in het kapitaal van de vennootschap.
3. De vennootschap kan slechts eigen aandelen of certificaten daarvan verkrijgen, voor—
zover deze volgestort zijn en slechts met inachtneming van het dienaangaande in de—
wet bepaalde.
4. Verrijging en vervreemding van eigen aandelen of certificaten daarvan door de—
vennootschap geschiedt met inachtneming van het bepaalde in artikel 14.
5. Voor een aandeel of certificaat daarvan dat toebehoort aan de vennootschap of aan—
een dochtermaatschappij daarvan kan in de algemene vergadering geen stem worden—
uitgebracht.

Kapitaalvermindering.

Artikel 10

1. De algemene vergadering kan besluiten tot vermindering van het geplaatste kapitaal—
door intrekking van aandelen of door het bedrag van aandelen bij statutenwijziging te
verminderen. In dit besluit moeten de aandelen waarop het besluit betrekking heeft—
worden aangewezen en moet de uitvoering van het besluit zijn geregeld.
2. Kapitaalvermindering dient overigens te geschieden met inachtneming van het in de—
wet bepaalde.

Vruchtgebruik.

Artikel 11

1. Op een aandeel kan een recht van vruchtgebruik worden gevestigd.
2. Het stemrecht op een aandeel komt de vruchtgebruiker toe indien hem dit krachtens—
de wet toekomt of met inachtneming van de wettelijke bepalingen is toegekend.

Pandrecht.

Artikel 12

1. Op een aandeel kan pandrecht worden gevestigd, mits na voorafgaande goedkeuring—
van de algemene vergadering.
2. De aandeelhouder heeft het stemrecht op de verpande aandelen.
3. In afwijking van het voorgaande lid komt het stemrecht toe aan de pandhouder indien
dit, al dan niet onder opschortende voorwaarde, bij vestiging van het pandrecht is—
bepaald of nadien schriftelijk tussen de aandeelhouder en de pandhouder is—
overeengekomen en de overgang van het stemrecht is goedgekeurd door de algemene
vergadering.

Levering van aandelen en beperkte rechten.

Artikel 13

1. Voor de levering van een aandeel of de vestiging of levering van een beperkt recht—
daarop is vereist een daartoe bestemde ten overstaan van een in Nederland



- standplaats hebbende notaris verleden akte waarbij de partij die de aandelen_____ vervreemdt en de partij die aandelen verkrijgt partij zijn._____
2. Behoudens in het geval dat de vennootschap zelf bij de rechtshandeling partij is,_____ kunnen de aan het aandeel verbonden rechten pas worden uitgeoefend nadat de_____ vennootschap de rechtshandeling heeft erkend of de akte aan de vennootschap is_____ betekend overeenkomstig het in de wet daaromtrent bepaalde dan wel deze eigener_____ beweging heeft erkend door inschrijving in het aandeelhoudersregister_____ overeenkomstig het in de wet bepaalde._____

Blokkeringsregeling._____

Artikel 14_____

1. Indien alle geplaatste aandelen van de vennootschap door een aandeelhouder worden_____ gehouden is de overdracht van aandelen niet beperkt in de zin van artikel 2:195_____ Burgerlijk Wetboek. Indien de geplaatste aandelen door meer dan een aandeelhouder_____ worden gehouden is voor een geldige overdracht van aandelen vereist dat de_____ aandeelhouder die één of meer aandelen wil vervreemden, deze eerst overeenkomstig_____ het hierna bepaalde te koop aanbiedt aan zijn mede-aandeelhouders of overdracht_____ geschiedt met schriftelijke toestemming van alle mede-aandeelhouders binnen drie_____ (3) maanden nadat zij allen hun toestemming hebben verleend._____
2. De aandeelhouder die een of meer aandelen wil overdragen - hierna te noemen: "**de_____ aanbieder**" - deelt aan het bestuur mede, welke aandelen hij wenst over te dragen._____ Deze mededeling geldt als een aanbod aan de mede-aandeelhouders tot koop van_____ deze aandelen._____
3. Houders van aandelen waaraan ingevolge deze statuten geen stemrecht of recht op_____ deling in de winst of reserves toekomt zijn onder deze mede-aandeelhouders slechts_____ begrepen indien aandelen van dezelfde soort worden aangeboden._____
4. Het bestuur brengt het aanbod binnen twee (2) weken na de ontvangst van de_____ mededeling, bedoeld in lid 2, ter kennis van de mede-aandeelhouders van de_____ aanbieder._____
5. De mede-aandeelhouders die de aangeboden aandelen willen kopen - hierna te_____ noemen: "**de gegadigden**" - geven daarvan kennis aan het bestuur binnen vier (4)_____ weken nadat het aanbod door het bestuur kenbaar is gemaakt. Indien het bestuur_____ binnen deze termijn geen bericht heeft ontvangen dat het aanbod volledig wordt_____ aanvaard geeft het bestuur hiervan onverwijld kennis aan de aanbieder._____
6. Indien een of meer gegadigden binnen de in lid 5 genoemde termijn hebben_____ aangegeven alleen of tezamen alle aangeboden aandelen te willen kopen zal het_____ bestuur opdracht geven de koopprijs per aandeel overeenkomstig het in artikel 16_____ bepaalde vast te stellen._____
7. Binnen twee (2) weken nadat het bestuur kennis heeft van de koopprijs die_____ overeenkomstig artikel 16 is vastgesteld wijst het bestuur de aangeboden aandelen_____ aan gegadigden toe en geeft van de koopprijs en de toewijzing kennis aan de_____ aanbieder en aan alle aandeelhouders._____
8. De toewijzing van aandelen door het bestuur aan gegadigden geschiedt als volgt:_____
 - a. allereerst aan gegadigden van houders van aandelen in dezelfde soort naar_____ evenredigheid van de nominale waarde van het aandelenbezit in die soort;_____
 - b. vervolgens aan gegadigden naar evenredigheid van de nominale waarde van het_____ aandelenbezit in aandelen van een andere soort;_____

- c. voor zover toewijzing naar evenredigheid niet mogelijk is, zal loting beslissen.—
 Aan de vennootschap kunnen slechts aandelen worden toegewezen voor zover de—
 mede-aandeelhouders daarop niet hebben gereflecteerd.—
 Aan niemand kunnen meer aandelen worden toegewezen dan waarop hij heeft—
 gereflecteerd.—
9. De aanbieder blijft bevoegd zijn aanbod in te trekken mits dit geschiedt binnen een—
 (1) maand nadat hem bekend is geworden aan welke gegadigde hij al de aandelen—
 waarop het aanbod betrekking heeft, kan verkopen en tegen welke koopprijs.—
 10. Iedere gegadigde blijft bevoegd zich terug te trekken mits dit geschiedt binnen een—
 (1) maand nadat hem bekend is geworden welke aandelen hem worden toegewezen—
 en tegen welke koopprijs. Het bestuur zal de aandelen dan opnieuw toewijzen—
 overeenkomstig het in lid 8 bepaalde en hiervan binnen twee (2) weken mededeling—
 doen aan de aanbieder en de mede-aandeelhouders. Als alle gegadigden zich hebben—
 teruggetrokken geeft het bestuur hiervan onverwijld kennis aan de aanbieder.—
 11. De gekochte aandelen moeten tegen gelijktijdige betaling van de koopprijs worden—
 geleverd binnen acht (8) dagen na verloop van de termijn, gedurende welke het—
 aanbod kan worden ingetrokken.—
 12. Indien de aanbieder zijn aanbod niet heeft ingetrokken kan hij de aangeboden—
 aandelen vrijelijk overdragen binnen drie (3) maanden nadat door de kennisgeving—
 bedoeld in lid 5 of 10 vaststaat, dat het aanbod niet of niet volledig is aanvaard.—
 13. De kosten van de prijsbepaling zijn voor rekening van:—
 - a. de mede-aandeelhouders die de aandelen krachtens dit artikel verwerven, in—
 verhouding tot hun verkrijging;—
 - b. de aanbieder indien deze zijn aanbod intrekt overeenkomstig het in lid 9—
 bepaalde;—
 - c. de gegadigden, ieder voor een gelijk deel, indien alle gegadigden zich—
 terugtrekken overeenkomstig het in lid 10 bepaalde.—
 14. Het in dit artikel bepaalde vindt zoveel mogelijk overeenkomstige toepassing bij—
 vervreemding door de vennootschap van door haar ingekochte of op andere wijze—
 verkregen aandelen.—
 15. Het in dit artikel bepaalde blijft buiten toepassing indien de aandeelhouder krachtens—
 de wet tot overdracht van zijn aandeel aan een eerdere houder verplicht is.—
 16. Alle kennisgevingen beschreven in dit artikel geschieden schriftelijk—
Aanbiedingsverplichtingen.
- Artikel 15
1. Een aandeelhouder is gehouden zijn aandelen aan te bieden en over te dragen:—
 - a. indien deze de aandelen krachtens erfrecht verkrijgt;—
 - b. indien een aandeelhouder het vrije beheer over zijn vermogen verliest;—
 - c. indien een huwelijksgoederengemeenschap of gemeenschap krachtens—
 geregistreerd partnerschap waartoe de aandelen behoorden wordt ontbonden;—
 - d. indien de aandeelhouder een rechtspersoon is en deze rechtspersoon wordt—
 ontbonden;—
 - e. de aandelen in deze vennootschap ten gevolge van een juridische fusie of—
 splitsing overgaan.—
 2. De verplichting als omschreven in lid 1.a. is niet van toepassing indien:—
 - a. de aandelen zijn gaan behoren tot een ontbonden gemeenschap en deze aandelen



- binnen twee (2) jaar na ontbinding van de gemeenschap zijn toegedeeld aan—
diegenen van wiens zijde de aandelen in de gemeenschap zijn gevallen;—
- b. de aandelen zijn overgegaan op een persoon aan wie de aandelen vrijelijk—
konden worden overgedragen;—
 - c. de aandelen zijn gaan behoren tot een gemeenschap waartoe geen andere—
personen gerechtigd zijn dan aan wie de aandelen vrijelijk konden worden—
overgedragen;—
 - d. de aandelen zijn gaan behoren tot een gemeenschap waartoe ten minste een (1)—
persoon behoort aan wie de aandelen vrijelijk konden worden overgedragen,—
mits binnen twee (2) jaar na het ontstaan van die gemeenschap de aandelen—
geheel zijn toegedeeld aan personen aan wie de aandelen vrijelijk konden—
worden overgedragen.—
- In geval van overlijden van een aandeelhouder wordt voor de beoordeling of sprake—
is van een persoon aan wie aandelen vrijelijk konden worden overgedragen uitgegaan
van de erfflater.—
3. In geval een verplichting tot te koop aanbieding als omschreven in lid 1 bestaat is het—
bepaalde in artikel 14 van overeenkomstige toepassing met dien verstande dat de—
aandeelhouder die verplicht is zijn aandelen aan te bieden:—
 - a. niet het recht heeft zijn aanbod in te trekken;—
 - b. zijn aandelen kan behouden indien van zijn aanbod geen of geen volledig—
gebruik wordt gemaakt.—
 4. Zolang een aandeelhouder de verplichting als omschreven in lid 1 niet nakomt is zijn—
stemrecht, zijn recht op uitkering en zijn vergaderrecht opgeschort, tenzij opschorting
tot gevolg heeft dat geen van de aandeelhouders het stemrecht kan uitoefenen.—
 5. Indien een aandeelhouder niet binnen zes (6) maanden nadat de verplichting als—
bedoeld in lid 1 is ontstaat, overgaat tot aanbieding als in dit artikel omschreven—
wordt het bestuur van de vennootschap onherroepelijk gevolmachtigd de aandelen—
aan te bieden en over te dragen. Tot het aanbieden en leveren van de aandelen is het—
bestuur van de vennootschap ook bevoegd tijdens het faillissement van de—
aandeelhouder of het ten aanzien van hem van toepassing verklaren van de—
schuldsaneringsregeling natuurlijke personen. Wanneer er geen gegadigden zijn aan—
wie de aandeelhouders zijn ingevolge dit artikel juncto artikel 14 aangeboden—
aandelen kan overdragen ontbreekt de volmacht en is de aandeelhouder—
onherroepelijk van de statutaire verplichting tot aanbieding en overdracht alsmede—
van de opschorting van rechten als bedoeld in lid 4 ontheven.—
- Koopprijs.—
Artikel 16—
1. De koopprijs wordt vastgesteld door de aanbieder en de mede-aandeelhouders.—
 2. Indien zij niet tot overeenstemming komen, wordt de prijs vastgesteld door een—
onafhankelijke deskundige, op verzoek van de meest gereede partij te benoemen door—
de president van de rechtbank van het arrondissement waarbinnen de vennootschap—
statutair is gevestigd, tenzij partijen onderling overeenstemming over de deskundige—
bereiken.—
 3. De in het vorige lid bedoelde deskundige is gerechtigd tot inzage van alle boeken en—
bescheiden van de vennootschap en tot het verkrijgen van alle inlichtingen waarvan—
kennisneming voor zijn prijsvaststelling dienstig is.—

Bestuur.Artikel 17

1. Het bestuur van de vennootschap bestaat uit één of meer bestuurders.
2. Het aantal bestuurders wordt vastgesteld door de algemene vergadering.
3. Het bestuur is belast met het besturen van de vennootschap. Bij de vervulling van hun taak richten de bestuurders zich naar het belang van de vennootschap en de met haar verbonden onderneming.
Het bestuur dient zich te gedragen naar de aanwijzingen van de algemene vergadering. Het bestuur is gehouden de aanwijzingen op te volgen, tenzij deze in strijd zijn met het belang van de vennootschap en de met haar verbonden onderneming.
De algemene vergadering is bevoegd bij een daartoe strekkend besluit, besluiten van het bestuur of een of meer daartoe op grond van een reglement bevoegde bestuurders aan haar voorafgaande goedkeuring te onderwerpen. Die besluiten dienen duidelijk te worden omschreven en schriftelijk aan het bestuur te worden meegedeeld.
4. Het bestuur kan een schriftelijk reglement vaststellen waarbij nadere regels worden gegeven omtrent zijn besluitvorming en met welke taak iedere bestuurder meer in het bijzonder zal worden belast. Bij dit reglement kan worden bepaald dat een of meer bestuurders rechtsgeldig kunnen besluiten omtrent zaken die tot zijn respectievelijk hun taak behoren.
5. Alle besluiten van het bestuur waaromtrent bij reglement geen grotere meerderheid is voorgeschreven, worden genomen met volstreekte meerderheid van de uitgebrachte stemmen. Een bestuurder neemt niet deel aan de beraadslaging en besluitvorming indien hij daarbij een direct of indirect persoonlijk belang heeft dat tegenstrijdig is met het belang bedoeld in lid 3. Wanneer hierdoor een bestuursbesluit niet kan worden genomen is het bestuur daartoe alsnog bevoegd.
6. Het bestuur is, na voorafgaande goedkeuring door de algemene vergadering van aandeelhouders, bevoegd te besluiten tot het aanstellen van functionarissen met een doorlopende vertegenwoordigingsbevoegdheid en het vaststellen van hun bevoegdheid en titulatuur;
7. Ingeval van ontstentenis of belet van een bestuurder blijven de overige bestuurders met het bestuur belast. Bij ontstentenis of belet van alle bestuurders berust het bestuur van de vennootschap tijdelijk bij één door de algemene vergadering daartoe aangewezen persoon. De algemene vergadering heeft het recht om ook in geval van ontstentenis of belet van één of meer, doch niet alle bestuurders, een persoon als bedoeld in de vorige zin, aan te wijzen die alsdan mede met het bestuur is belast.

Benoeming. Schorsing en ontslag. Bezoldiging.Artikel 18

1. De bestuurders worden benoemd door de algemene vergadering.
De algemene vergadering kan één of meer bestuurders de titel algemeen directeur verlenen en te allen tijde ontnemen.
2. Iedere bestuurder kan te allen tijde door de algemene vergadering worden geschorst en ontslagen.
3. De bezoldiging en de verdere arbeidsvoorwaarden van iedere bestuurder worden vastgesteld door de algemene vergadering.

Vertegenwoordiging.



Artikel 19

1. Het bestuur vertegenwoordigt de vennootschap.
De bevoegdheid tot vertegenwoordiging komt slechts mede toe aan:
 - a. iedere bestuurder met de titel algemeen directeur afzonderlijk;
 - b. twee gezamenlijk handelende bestuurders, met elk als titel, directeur.
2. In alle gevallen waarin de vennootschap een tegenstrijdig belang heeft met één of meer bestuurders wordt de vennootschap niettemin op de hiervoor gemelde wijze vertegenwoordigd.

Jaarrekening.

Artikel 20

1. Het boekjaar is gelijk aan het kalenderjaar.
2. Jaarlijks binnen vijf (5) maanden na afloop van het boekjaar, behoudens verlenging van deze termijn met ten hoogste vijf (5) maanden door de algemene vergadering op grond van bijzondere omstandigheden, maakt het bestuur van de vennootschap een jaarrekening op en legt deze voor de aandeelhouder(s) ter inzage ten kantoor van de vennootschap. Binnen deze termijn legt het bestuur van de vennootschap ook het jaarverslag ter inzage voor de aandeelhouders, tenzij de artikelen 2:396 lid 7 of 2:403 Burgerlijk Wetboek voor de vennootschap gelden.
3. De jaarrekening wordt ondertekend door de bestuurders; ontbreekt de ondertekening van één of meer van hen, dan wordt daarvan onder opgave van reden melding gemaakt.
4. De vennootschap verleent opdracht tot onderzoek van de jaarrekening aan een op grond van de wet bevoegde accountant, tenzij zij daarvan is vrijgesteld op grond van de wet. Tot het verlenen van de opdracht is de algemene vergadering bevoegd. Gaat deze daartoe niet over, dan is het bestuur bevoegd.
5. De opdracht tot onderzoek kan om gegronde redenen worden ingetrokken door de algemene vergadering en door degene die haar heeft verleend.
6. De accountant die de jaarrekening heeft onderzocht, brengt omtrent zijn onderzoek verslag uit aan het bestuur.
7. De vennootschap zorgt dat de opgemaakte jaarrekening, het jaarverslag en de krachtens 2:392 lid 1 Burgerlijk Wetboek toe te voegen gegevens vanaf de oproep voor de algemene vergadering bestemd tot hun behandeling, te harer kantore aanwezig zijn. De aandeelhouders en de overige vergadergerechtigden kunnen de stukken aldaar inzien en kosteloos een afschrift verkrijgen.
8. Indien de vennootschap is vrijgesteld van de verplichting als bedoeld in lid 4 kan de algemene vergadering alsnog besluiten dat de verplichting tot onderzoek gedaan wordt, dan wel dat een andere vorm van beoordeling van de jaarrekening en financiële boekhouding plaatsvindt.

Vaststelling jaarrekening. Kwijting. Openbaarmaking.

Artikel 21

1. De algemene vergadering stelt de jaarrekening vast.
Het jaarverslag wordt door het bestuur vastgesteld.
2. Vaststelling van de jaarrekening strekt niet tot kwijting van een bestuurder. De algemene vergadering kan bij afzonderlijk besluit kwijting verlenen aan een bestuurder voor het gevoerde beleid in het betreffende boekjaar, voor zover dat beleid blijkt uit de jaarrekening of is bekend gemaakt aan de algemene vergadering.

3. De wijze van vaststelling als bedoeld in artikel 2:210 lid 5 eerste volzin Burgerlijk Wetboek wordt uitgesloten.
4. a. De vennootschap is verplicht tot openbaarmaking van haar jaarrekening binnen acht (8) dagen na de vaststelling daarvan, tenzij een wettelijke vrijstelling van toepassing is.
- b. De openbaarmaking geschiedt door nederlegging van een volledig in de Nederlandse taal gesteld exemplaar of, als dat niet is vervaardigd, een exemplaar in het Frans, Duits of Engels, ten kantore van het handelsregister dat wordt gehouden door de Kamer van Koophandel. Op het exemplaar moet de dag van vaststelling en goedkeuring zijn aangetekend.
- c. Uiterlijk twaalf maanden na afloop van het boekjaar moet de vennootschap de jaarrekening op de onder b voorgeschreven wijze openbaar hebben gemaakt.

Winst

Artikel 22

1. De algemene vergadering is bevoegd tot bestemming van de winst die door de vaststelling van de jaarrekening is bepaald en tot vaststelling van uitkeringen, voorzover het eigen vermogen groter is dan de reserves die krachtens de wet of de statuten moeten worden aangehouden.
2. Een besluit dat strekt tot uitkering heeft geen gevolgen zolang het bestuur geen goedkeuring heeft verleend. Het bestuur weigert slechts de goedkeuring indien het weet of redelijkerwijs behoort te voorzien dat de vennootschap na de uitkering niet zal kunnen blijven voortgaan met het betalen van haar opeisbare schulden.
3. Indien de vennootschap na een uitkering niet kan voortgaan met het betalen van haar opeisbare schulden, zijn de bestuurders die dat ten tijde van de uitkering wisten of redelijkerwijs behoorden te voorzien jegens de vennootschap hoofdelijk verbonden voor het tekort dat door de uitkering is ontstaan met de wettelijke rente vanaf de dag van de uitkering. Artikel 2:248 lid 5 Burgerlijk Wetboek is van overeenkomstige toepassing. Niet verbonden is de bestuurder die bewijst dat het niet aan hem te wijten is dat de vennootschap de uitkering heeft gedaan en dat hij niet nalatig is geweest in het treffen van maatregelen om de gevolgen daarvan af te wenden. Degene die de uitkering ontving terwijl hij wist of redelijkerwijs behoorde te voorzien dat de vennootschap na de uitkering niet zou kunnen voortgaan met het betalen van haar opeisbare schulden is gehouden tot vergoeding van het tekort dat door de uitkering is ontstaan, ieder voor ten hoogste het bedrag of de waarde van de door hem ontvangen uitkering, met de wettelijke rente vanaf de dag van de uitkering. Indien de bestuurders de vordering uit hoofde van de eerste zin hebben voldaan, geschiedt de in de derde zin bedoelde vergoeding aan de bestuurders, naar evenredigheid van het gedeelte dat door ieder der bestuurders is voldaan. Ten aanzien van een schuld uit hoofde van de eerste of de derde zin is de schuldenaar niet bevoegd tot verrekening. Dit lid is niet van toepassing op uitkeringen in de vorm van aandelen in het kapitaal van de vennootschap of bijschrijvingen op niet volgestorte aandelen.
4. Met een bestuurder wordt voor de toepassing van lid 3 gelijkgesteld degene die het beleid van de vennootschap heeft bepaald of mede heeft bepaald, als ware hij bestuurder. De vordering kan niet worden ingesteld tegen de door de rechter benoemde bewindvoerder.



5. Bij de berekening van iedere uitkering tellen de aandelen die de vennootschap in haar kapitaal houdt, niet mee. Bij de berekening van het bedrag, dat op ieder aandeel zal worden uitgekeerd, komt slechts het bedrag van de verplichte stortingen op het nominale bedrag van de aandelen in aanmerking. Met instemming van alle aandeelhouders kan van het bepaalde in de tweede zin van dit lid worden afgeweken.
6. De vordering van een aandeelhouder tot uitkering van winst verjaart door verloop van vijf (5) jaren na de dag van het besluit tot uitkering van de winst.
7. De vennootschap kan tussentijdse uitkeringen doen. Het in de voorgaande leden van dit artikel is in dat geval van overeenkomstige toepassing.

Algemene vergadering.

Artikel 23

1. Tijdens ieder boekjaar wordt ten minste één (1) algemene vergadering gehouden of wordt ten minste één maal overeenkomstig artikel 28 buiten vergadering besloten.
2. Andere algemene vergaderingen worden gehouden zo dikwijls het bestuur van de vennootschap dat nodig acht. Het bestuur is bevoegd tot het bijeenroepen van een algemene vergadering. Het bestuur is tot oproeping van een algemene vergadering verplicht wanneer een of meer houders van aandelen die alleen of gezamenlijk ten minste één honderdste (1/100^e) gedeelte van het geplaatste kapitaal vertegenwoordigen schriftelijk en onder nauwkeurige opgave van de te behandelen onderwerpen het verzoek richten een algemene vergadering bijeen te roepen. Het bestuur treft de nodige maatregelen, opdat de algemene vergadering binnen vier (4) weken na het verzoek kan worden gehouden, tenzij een zwaarwichtig belang van de vennootschap zich daartegen verzet. Indien het bestuur geen uitvoering geeft aan het verzoek, kunnen de in de tweede zin bedoelde aandeelhouders op hun verzoek door de voorzieningenrechter van de rechtbank worden gemachtigd tot bijeenroeping van de algemene vergadering. Voor de toepassing van dit lid worden met houders van aandelen gelijkgesteld anderen aan wie het vergaderrecht toekomt.
3. Iedere vergadergerechtigde is bevoegd om in persoon of bij schriftelijk gevolmachtigde de algemene vergadering bij te wonen en daarin het woord te voeren. Aan de eis van schriftelijkheid van de volmacht wordt voldaan indien de volmacht elektronisch is vastgesteld.
4. De oproeping tot een algemene vergadering geschiedt door middel van oproepingsbrieven gericht aan de adressen van de aandeelhouders en overige vergadergerechtigden, zoals deze zijn vermeld in het register, als bedoeld in artikel 5 van deze statuten.
5. Na instemming van een vergadergerechtigde kan de oproeping eveneens geschieden door een langs elektronische weg toegezonden leesbaar en reproduceerbaar bericht aan het adres dat door hem voor dit doel aan de vennootschap is bekendgemaakt.
6. De oproeping vermeldt de te behandelen onderwerpen. Deelname aan en stemmen in een algemene vergadering kan door gebruikmaking van een elektronisch communicatiemiddel als dit bij de oproeping is vermeld.
7. De oproeping geschiedt niet later dan op de achtste (8^e) dag voor die van de vergadering.
8. De algemene vergaderingen van aandeelhouders worden gehouden in de gemeente waar de vennootschap volgens de statuten haar zetel heeft. De algemene vergadering voorziet zelf in haar voorzitterschap. Tot dat ogenblik wordt het voorzitterschap

waargenomen door een bestuurder of bij gebreke daarvan door de in leeftijd oudste—
ter vergadering aanwezige persoon.

9. De bestuurders hebben als zodanig in de algemene vergadering van aandeelhouders—
een raadgevende stem.
10. Indien aandelen, beperkte rechten daarop of voor aandelen uitgegeven certificaten tot
een gemeenschap behoren, kunnen de deelgenoten zich slechts door één schriftelijk—
aan te wijzen persoon tegenover de vennootschap doen vertegenwoordigen.

Certificaten van aandelen.

Artikel 24

1. Aan houders van certificaten van aandelen komt vergaderrecht toe.
2. Het bestuur of de algemene vergadering kan het vergaderrecht aan certificaten—
ontnemen.
3. De bevoegdheid tot wijziging van het bepaalde in lid 1 wordt uitdrukkelijk—
voorbehouden.

Vergadergerechtigden.

Artikel 25

1. Vergaderrecht komt toe aan aandeelhouders, aan aandeelhouders die vanwege een—
vruchtgebruik of pandrecht geen stemrecht hebben en aan vruchtgebruikers en—
pandhouders die stemrecht hebben.
2. Vruchtgebruikers en pandhouders die geen stemrecht hebben, hebben geen—
vergaderrecht.

Algemene vergadering afwijking, agenda, termijn, plaats.

Artikel 26

1. Mits alle vergadergerechtigden hebben ingestemd en de bestuurders voorafgaand aan—
de besluitvorming in de gelegenheid zijn gesteld om advies uit te brengen kunnen—
besluiten worden genomen als bedoeld in de artikelen 2:224 lid 2, 2:225 en 2:226 lid—
3 Burgerlijk Wetboek.
2. Het bestuur van de vennootschap houdt van de genomen besluiten aantekening.—
Indien het bestuur van de vennootschap niet ter vergadering is vertegenwoordigd—
wordt door of namens de voorzitter van de vergadering een afschrift van de genomen
besluiten zo spoedig mogelijk na de vergadering aan het bestuur van de—
vennootschap verstrekt. De aantekeningen liggen ten kantore van de vennootschap—
ter inzage van de aandeelhouders en anderen aan wie het vergaderrecht toekomt. Aan
ieder van hen wordt desgevraagd een afschrift of uittreksel van deze aantekeningen—
verstrekt tegen ten hoogste de kostprijs.

Besluitvorming.

Artikel 27

1. a. Alle aandelen geven recht op het uitbrengen van een stem, met uitzondering van
stemrechtloze aandelen.
- b. Stemrechtloze aandelen zijn die aandelen waarvan bij de uitgifte is bepaald door
het tot uitgifte bevoegde orgaan dat daaraan geen stemrecht is verbonden;—
Ten aanzien van stemrechtloze aandelen kan niet worden bepaald dat zij geen recht—
geven tot deling in de winst of reserves van de vennootschap.
2. Iedere aandeelhouder is bevoegd om, in persoon of bij een schriftelijk—
gevolmachtigde, door middel van een elektronisch communicatiemiddel aan de—
algemene vergadering deel te nemen, daarin het woord te voeren en het stemrecht uit-



- te oefenen, tenzij een of meer van deze rechten overeenkomstig het in deze statuten—
bepaalde een aandeelhouder niet toekomen.—
3. Voor de toepassing van lid 2 is in ieder geval vereist dat de aandeelhouder via het—
elektronisch communicatiemiddel kan worden geïdentificeerd, rechtstreeks kan—
kennisnemen van de verhandelingen ter vergadering en het stemrecht kan uitoefenen.
Tevens kan de vergadergerechtigde via het elektronisch communicatiemiddel—
deelnemen aan de beraadslaging.—
 4. Het bestuur van de vennootschap kan nadere voorwaarden stellen aan het gebruik—
van het elektronisch communicatiemiddel als bedoeld in dit artikel, welke—
voorwaarden bij de oproeping bekend dienen te worden gemaakt.—
 5. Aan de eis van schriftelijkheid van de volmacht wordt voldaan indien de volmacht—
elektronisch is vastgelegd.—
 6. Voor zover de wet of deze statuten geen grotere meerderheid voorschrijft worden alle
besluiten genomen met volstreekte meerderheid van de uitgebrachte stemmen.—
 7. Staken de stemmen dan is het voorstel verworpen.—
 8. Stemmen die voorafgaand aan de algemene vergadering via een elektronisch—
communicatiemiddel worden uitgebracht, doch niet eerder dan op de dertigste dag—
voor die van de algemene vergadering, worden gelijk gesteld met stemmen die ten—
tijde van de algemene vergadering worden uitgebracht.—

Besluitvorming buiten vergadering.

Artikel 28

1. Besluitvorming kan op andere wijze dan in vergadering geschieden, mits alle—
vergadergerechtigden met deze wijze van besluitvorming hebben ingestemd. Deze—
wijze van instemming kan langs elektronische weg plaatsvinden.—
2. De stemmen worden schriftelijk uitgebracht. Aan het vereiste van schriftelijkheid—
van de stemmen wordt tevens voldaan indien het besluit onder vermelding van de—
wijze waarop ieder der aandeelhouders stemt schriftelijk of elektronisch is vastgelegd
en door alle vergadergerechtigden is ondertekend. De stemmen kunnen ook langs—
elektronische weg worden uitgebracht.—
3. De bestuurders worden voorafgaand aan de besluitvorming in de gelegenheid gesteld—
om advies uit te brengen.—

Statutenwijziging en ontbinding.

Artikel 29

1. Besluiten tot wijziging van de statuten, ontbinding, juridische fusie of juridische—
(af)splitsing kunnen door de algemene vergadering slechts worden genomen met een—
meerderheid van ten minste twee derden ($2/3^e$) van de uitgebrachte stemmen in een—
vergadering waarin ten minste twee derden ($2/3^e$) van het geplaatste kapitaal is—
vertegenwoordigd, tenzij de wet een grotere meerderheid of quorum vereist.—
2. Indien het kapitaal als bedoeld in lid 1 niet vertegenwoordigd is, dan wordt een—
nieuwe vergadering bijeengeroepen, te houden binnen een (1) maand na de eerste,
maar niet eerder dan acht (8) dagen daarna, waarin ongeacht het dan—
vertegenwoordigde kapitaal, de in lid 1 bedoelde besluiten kunnen worden genomen—
met een meerderheid van ten minste twee derden ($2/3^e$) van de uitgebrachte—
stemmen, tenzij de wet een grotere meerderheid of quorum vereist.—
3. Bij de oproeping tot deze nieuwe vergadering moet worden vermeld dat het een—
tweede (2^e) vergadering betreft met inachtneming van het in artikel 2:230 lid 3—

- Burgerlijk Wetboek bepaalde.
4. Wanneer aan de algemene vergadering een voorstel tot statutenwijziging of tot ontbinding van de vennootschap wordt gedaan, moet dat steeds bij de oproeping tot de algemene vergadering van aandeelhouders worden vermeld, en moet, indien het een statutenwijziging betreft, tegelijkertijd een afschrift van het voorstel waarin de voorgedragen wijziging woordelijk is opgenomen, ten kantore van de vennootschapper inzage worden gelegd voor aandeelhouders tot de afloop van de vergadering.
 5. Een besluit tot wijziging van de statuten dat specifiek afbreuk doet aan enig recht van houders van aandelen van een bepaalde aanduiding of soort, kan slechts worden genomen met instemming van alle houders van aandelen en overige vergadergerechtigden van wie de rechten de statutenwijziging afbreuk doet.
 6. Bij wijziging van de statuten kunnen niet tegen de wil van de aandeelhouder, ook niet onder voorwaarden of tijdsbepaling, worden opgelegd de navolgende eis, verplichting of regeling:
 - a. verplichtingen van verbintenisrechtelijke aard verbonden aan het aandeelhouderschap van alle aandelen of aandelen van een aanduiding;
 - b. het verbinden van eisen aan het aandeelhouderschap;
 - c. het ten aanzien van een aandeelhouder bepalen dat deze aandeelhouder gehouden is zijn aandelen of een deel daarvan aan te bieden en over te dragen;
 - d. het afwijken van de prijsbepalingsregeling als bedoeld in artikel 2:192 lid 3

Vereffening.

Artikel 30

1. In geval van ontbinding van de vennootschap krachtens besluit van de algemene vergadering benoemt de algemene vergadering een of meer personen die belast zullen zijn met de vereffening van de zaken van de vennootschap.
2. Gedurende de vereffening blijven de bepalingen van de statuten voor zover mogelijk van kracht.
3. Hetgeen na voldoening van de schulden is overgebleven wordt uitgekeerd en overgedragen aan de aandeelhouders naar evenredigheid van het gezamenlijk bedrag van ieders aandelen.
4. Op de vereffening zijn voorts de bepalingen van Titel 1, Boek 2 van het Burgerlijk Wetboek van toepassing.

Overige bevoegdheid.

Artikel 31

Aan de algemene vergadering behoort binnen de door de wet en statuten gestelde grenzen alle bevoegdheid die niet aan het bestuur of aan anderen is toegekend.

Slotverklaringen.

De verschenen persoon verklaarde tenslotte:

A. BESTUUR, BOEKJAAR, GEPLAATST KAPITAAL

1. Voor de eerste maal wordt tot zelfstandig bevoegd, algemeen directeur van de vennootschap benoemd de oprichter, de heer **Hendrik WITHAAR** voornoemd.
2. Het eerste boekjaar van de vennootschap eindigt op **één en dertig december tweeduizend twintig (31-12-2020)**.
3. Bij de oprichting zijn geplaatst **1000** aandelen, elk nominaal groot **één euro (€ 1,00)**, genummerd **1** tot en met **1.000**, vertegenwoordigende een geplaatst kapitaal van



- eenduizend euro (€ 1.000,00)._____
4. In het geplaatste kapitaal wordt deelgenomen door de oprichter, ten deze voor het geheel._____
5. De geplaatste aandelen worden volgestort op de wijze en onder de bepalingen hierna sub B en C vermeld._____
- Waar daarbij sprake is van:_____
- de vennootschap, wordt daaronder verstaan de bij deze akte opgerichte_____ vennootschap; en
 - de oprichter, wordt daaronder verstaan de heer **Hendrik WITHAAR**_____ voornoemd.
6. De kosten van deze akte zijn voor rekening van **de vennootschap**._____

B. STORTING IN GELD_____

De geplaatste aandelen worden door de oprichter volgestort in geld._____

C. AANVAARDING STORTINGEN_____

De onder B bedoelde stortingen hebben plaatsgevonden door storting op de kwaliteitsrekening van mij, notaris, welke stortingen door de vennootschap zijn aanvaard en waarmee tevens kwijting wordt verleend voor de verplichting tot volstorting van het geplaatste kapitaal._____

SLOTVERKLARING_____

De verschenen persoon verklaarde verder nog:_____

- dat hij door mij, notaris, is gewezen op de gevolgen die uit onderhavige akte voortvloeien of kunnen voortvloeien;_____
- dat hij tijdig voor de ondertekening van de onderhavige akte een ontwerp daarvan heeft ontvangen._____

SLOT AKTE_____

De identiteit van de verschenen persoon is door mij, notaris, aan de hand van de hiervoor-gemelde en daartoe bestemde documenten vastgesteld._____

WAARVAN AKTE_____

is verleden te Emmen op de datum in het hoofd van deze akte vermeld._____

Na zakelijke opgave van de inhoud van deze akte aan de verschenen persoon en een toelichting daarop, heeft deze verklaard van de inhoud van deze akte te hebben kennisgenomen en op volledige voorlezing daarvan geen prijs te stellen._____

Vervolgens is deze akte onmiddellijk na beperkte voorlezing door de verschenen persoon en mij, notaris, ondertekend om *over de van W.A. en W. de Vries*:
(Volgt ondertekening.)

UITGEGEVEN VOOR AFSCHRIFT



Bijlage 7 - Obligatievoorwaarden

DEFINITIES EN INTERPRETATIE

In deze akte zullen de na te melden woorden de volgende betekenis hebben, tenzij duidelijk anders aangegeven:

Aflossingsbedrag: betekent het bedrag als bedoeld in artikel 6.3.

Akte: betekent deze akte tussen de Uitgevende Instelling, de Zon Obligatiehouder en de Trustee, alsmede de daarbij behorende Bijlagen.

Bestuur: betekent het bestuur van de Trustee.

Beheersovereenkomst: betekent de beheersovereenkomst tussen de Uitgevende Instelling en de beheerder van de Uitgevende Instelling.

Bijlagen: betekent de bij deze akte behorende bijlagen welke een integraal onderdeel uitmaken van deze Akte.

Boeterente: Aanvullende rente die betaalbaar is indien aflossing van de hoofdsom voorafgaand aan de Expiratiedatum plaatsvindt conform artikel 6.3.

Directie: betekent de directie van de Uitgevende Instelling.

Datum van Vervroegde Aflossing: heeft de betekenis als daaraan gegeven in artikel 6.2;

Expiratiedatum: heeft de betekenis als daaraan gegeven in artikel 6.1.

Gelieerde Partij: betekent iedere persoon, rechtspersoon of vennootschap waarmee een persoon, rechtspersoon of vennootschap in een groep is verbonden.

Informatie Memorandum: betekent het document zoals gedefinieerd in het Informatie Memorandum met betrekking tot de Obligaties gedateerd op d.d. 14 oktober 2020, samen met de daarbij behorende Bijlagen.

Inschrijfsvereenkomst: betekent de overeenkomst waarmee op één of meerdere Obligaties kan worden ingeschreven, zoals beschreven in Hoofdstuk 9 van het Informatie Memorandum.

Inschrijfsperiode: betekent de periode als bedoeld in artikel 3.1.

Investeringsvereenkomst: de Inschrijfsvereenkomst die door de Crowdfunder is ondertekend conform de voorwaarden als vermeld in het Informatie Memorandum en door de Uitgevende Instelling is bekrachtigd middels een bestuursbesluit.

Looptijd: betekent de periode als bedoeld in artikel 2.4.

Register van Zon Obligatiehouders: betekent het register van Zon Obligatiehouders zoals bedoeld in artikel 9.

Schriftelijk: betekent per telefax of door enig ander (elektronisch) communicatiemiddel voor zover dat wettelijk of in de jurisprudentie wordt aangemerkt als geldig schriftelijk bewijs.

Senior Vreemd Vermogen Projectfinancier: Verstrekker van Senior Vreemd Vermogen enkel en alleen gebaseerd op de terugbetaalcapaciteit van de kasstromen die voortvloeien uit het Zonnestroomsysteem, in dit geval Zonfonds.

Stortingsdatum: betekent de datum waarop het bedrag van de Zon Obligatielening ter beschikking wordt gesteld aan de Uitgevende Instelling.

Trustee: Stichting Zonedelers, in haar hoedanigheid als vertegenwoordiger van de Zon Obligatiehouders, kantoorhoudende te James Wattstraat 77, 1097 DL Amsterdam, ingeschreven in het handelsregister van de Kamer van Koophandel Amsterdam onder nummer 62979795, vertegenwoordigd door ZonnepanelenDelen B.V.

Uitgevende Instelling: Withaar Energie B.V.

Uitgiftedatum: betekent de datum waarop de uitgifte van een Zon Obligatie is ingeschreven in het Register overeenkomstig artikel 3.7. zoals vastgelegd in het bestuursbesluit van uitgifte, van de Zon Obligatielening, naar verwachting op **2 december 2020**.

Uitgifteprijs: heeft de betekenis zoals bedoeld in artikel 3.6.

Uitstaande Hoofdsom: betekent van tijd tot tijd het totale bedrag van de nominale waarde van een Zon Obligatie, zoals blijkt uit het Register.

Werkdag: betekent een dag die niet een zaterdag, een zondag of een in Nederland algemeen erkende feestdag is.

Zonnestroomsysteem: betekent het fotonvoltaïsch zonne-energiesysteem met een vermogen van **500,61 kWp**, bestaande uit 1.353 panelen van 370Wp per paneel, met inbegrip van 4 omvormers van het merk SMA, montagemateriaal en bijbehorende kabels en verbindingen, zoals nader beschreven in het Informatie Memorandum en zoals (zal worden) geïnstalleerd op de grond van Autohandel Bella Italia B.V.

Zon Obligatie: betekent een door de Uitgevende Instelling uitgegeven en op naam gestelde vordering, met een nominale waarde van EUR 25,00 waaraan de rechten zijn verbonden als beschreven in deze Akte.

Zon Obligatiehouder: betekent de persoon die als houder van één of meer Obligaties is ingeschreven in het Register van Zon Obligatiehouders.

Zon Obligatielening: betekent het totaal van de door de Uitgevende Instelling uitgegeven Obligaties met een totale nominale waarde van maximaal **EUR 50.000**.

ZonneRente: heeft de betekenis als daaraan gegeven in artikel 5.1;

1 ALGEMENE VERPLICHTINGEN

1.1 De Uitgevende Instelling zal geen nieuwe schulden aangaan anders dan schulden of vorderingen uit hoofde van haar normale bedrijfsvoering of de schulden die gerelateerd zijn aan het Zonnestroomsysteem, zijnde de Senior Vreemd Vermogen Projectfinanciering, de Zon Obligatielening en de vennootslening of schulden ter aanpassing of vervanging van de hiervoor genoemde schulden.

1.2 Een wijziging of beëindiging van de projectcontracten is altijd mogelijk zonder toestemming van de Trustee, tenzij daarbij (a) rechten aan derde partijen worden toegekend en (b) de rechten van de Zon Obligatiehouders daardoor in materiele zin worden aangetast. Ook kunnen de projectcontracten eenzijdig worden aangepast wanneer er sprake is van een herstructurering of een *event of default* onder enige senior financiering.

1.3 Een wijziging in de Directie van de Uitgevende Instelling is toegestaan zonder voorafgaande schriftelijke toestemming van de Trustee.

1.4 De Uitgevende Instelling zal geen activiteiten uitvoeren anders dan de exploitatie van het Zonnestroomsysteem.

1.5 De Uitgevende Instelling zal geen desinvesteringen doen, zonder voorafgaande schriftelijke toestemming van de Trustee.

1.6 De Uitgevende Instelling zal geen uitkering aan haar bestuurder doen, indien in enig jaar niet kan worden voldaan aan de betalingsverplichting(en) jegens de Zon Obligatiehouders en/of de Senior Vreemd Vermogen Projectfinancier. Voorst zal er ook geen uitkering aan de bestuurder plaatsvinden indien een dergelijke uitkering tot gevolg heeft dat er minder dan 3 maanden aan rente en aflossing tbv de Senior Vreemd Vermogen Projectfinancier aan liquiditeiten beschikbaar is of zal komen.

2 OBLIGATIES

2.1 De Uitgevende Instelling kan onder de voorwaarden als vermeld in deze Akte maximaal 2.000 Obligaties uitgeven, waarmee maximaal een bedrag van **EUR 50.000** kan worden geleend van de Zon Obligatiehouders. Door de enkele daad van het inschrijven op en vervolgens verkrijgen van de Zon Obligaties worden de Zon Obligatiehouders geacht bekend te zijn en in te stemmen met de voorwaarden van de Zon Obligaties als vermeld in deze Akte.

2.2 De Zon Obligaties luiden op naam en zijn genummerd van O1 af. Van de Zon Obligaties zullen geen obligatiebewijzen worden uitgegeven.

2.3 De Zon Obligaties vormen directe en onvoorwaardelijke verplichtingen van de Uitgevende Instelling die onderling gelijk in rang zijn zonder enig verschil in preferentie.

2.4 De looptijd van de Zon Obligaties vangt aan op de Uitgiftedatum en eindigt op de Expiratiedatum (de "Looptijd"), waarna de Obligaties zullen worden afgelost met inachtneming van artikel 6, een en ander onverminderd het recht van de Uitgevende Instelling om tot vervroegde aflossing als bedoeld in artikel 6.2 en 6.3 over te gaan.

2.5 De Uitgevende Instelling is steeds bevoegd om hetgeen zij, al dan niet voor of namens zichzelf, opeisbaar of voorwaardelijk van een Zon Obligatiehouder heeft te vorderen, te verrekenen met enige, al dan niet opeisbare of voorwaardelijke (on)middellijke tegenvordering van de Zon Obligatiehouder op de Uitgevende Instelling. Vorderingen in vreemde valuta worden verrekend tegen de koers van de dag van verrekening.

3 INSCHRIJVING EN UITGIFTE

3.1 De periode waarin op de Obligaties kan worden ingeschreven loopt vanaf 16 oktober 2020 15:00 tot en met 27 november 2020, 23:59 uur (de "Inschrijvingsperiode"). De Uitgevende Instelling behoudt zich het recht voor om de Inschrijvingsperiode te verlengen, te verkorten en op te schorten, in welk geval mogelijk ook de Uitgiftedatum wordt vervroegd of uitgesteld.

3.2 Inschrijving op de Zon Obligaties vindt plaats door het langs elektronische weg ondertekenen van een volledig ingevuld Inschrijvingsovereenkomst welke eveneens beschikbaar gemaakt wordt aan de Trustee. De Inschrijvingsovereenkomst is onherroepelijk vanaf de datum van ondertekening. De Inschrijvingsovereenkomst is bindend jegens de Uitgevende Instelling bij bekrachtiging hiervan voor akkoord middels een bestuursbesluit door de Uitgevende Instelling. Op datum van ondertekening van het bestuursbesluit door de Uitgevende Instelling, en de hieruit voortvloeiende bekrachtiging, komt een Investeringsovereenkomst tot stand. Door ondertekening van de Inschrijvingsovereenkomst (i) worden partijen bij deze overeenkomst geacht bekend te zijn met de voorwaarden van de Zon Obligaties zoals uiteengezet in deze Akte en (ii) aanvaardt de inschrijver de voorwaarden van de Zon Obligaties zoals uiteengezet in deze Akte.

3.3 Toewijzing van Obligaties door de Uitgevende Instelling vindt in beginsel plaats in de volgorde van ontvangst van de inschrijving via de elektronische Inschrijvingsovereenkomst, via <http://www.zonnepanelendelen.nl/project/withaar>

3.4 De Uitgevende Instelling behoudt zich steeds het recht voor om zonder nadere opgave van redenen de aanbidding, inschrijving of uitgifte van de Zon Obligaties stop te (doen) zetten of op te (doen) schorten of verzoeken tot inschrijving geheel of gedeeltelijk te (doen) weigeren. De Uitgevende Instelling zal de Trustee hiervan schriftelijk op de hoogte stellen. In dat geval wordt enig eventueel reeds ontvangen bedrag(en) onder de Inschrijvingsovereenkomsten, door de Uitgevende Instelling uiterlijk binnen vijf (5) Werkdagen na weigering of opschorting teruggestort op de rekening van herkomst.

3.5 Binnen vijf (5) Werkdagen na het einde van de Inschrijvingsperiode zal de Uitgevende Instelling de Trustee in kennis stellen van de toewijzing van de Zon Obligaties. De Zon Obligatiehouders worden van de toewijzing van de Zon Obligaties in kennis gesteld middels een elektronische bevestiging (e-mail) van de Trustee. Deze bevestiging dient gezien te worden als ondertekening door de Trustee van de Inschrijvingsovereenkomst die reeds in het bezit is van de Zon Obligatiehouders.

3.6 De uitgifte van Obligaties vindt plaats tegen betaling van een prijs per Zon Obligatie gelijk aan 100% van de nominale waarde per Zon Obligatie (de "Uitgifteprijs"). De betaling van de Uitgifteprijs, indien van toepassing onder aftrek van het toepasselijke aanbetalingsbedrag, vindt plaats ofwel door overboeking dan wel een iDEAL betaling aan de derdengeldenrekening van betalingspartner van de Uitgevende Instelling zoals aangegeven op de Inschrijvingsovereenkomst. De Uitgifteprijs dient te zijn ontvangen uiterlijk op de in de Inschrijvingsovereenkomst vermelde datum, tenzij de Uitgevende Instelling expliciet anders heeft bepaald. Indien de Uitgifteprijs niet overeenkomstig de Inschrijvingsovereenkomst is voldaan binnen de daartoe gestelde termijn, behoudt de Uitgevende Instelling zich het recht voor de inschrijving te weigeren en de toegewezen Obligaties anderszins toe te wijzen, onverminderd haar recht om anderszins maatregelen te treffen die zij in dat geval passend acht.

3.7 De Uitgevende Instelling zal uiterlijk zes (6) Werkdagen na sluiting van de inschrijvingsperiode, en ontvangst van de Uitgifteprijs per Zon Obligatie, Zon Obligaties uitgeven door middel van een daartoe genomen besluit van de directie van de Uitgevende Instelling (de "Directie"), en doet daarvan mededeling aan de Trustee. De Trustee is verplicht binnen vijf (5) Werkdagen na ontvangst van de mededeling als hiervoor bedoeld de Zon Obligatiehouder in te schrijven in het Register van Zon Obligatiehouders, onder vermelding van het door de Zon Obligatiehouder gehouden aantal Zon Obligaties.

4 DOEL

De (netto)opbrengst van de uitgifte van de Zon Obligaties zal worden aangewend ter herfinanciering van een vennootslening en/of de terugbetaling van gestort kapitaal door de bestuurder, welke is gebruikt ter realisatie van het Zonnestroomsysteem.

5 ZONNERENTE EN BETAALBAARSTELLING

5.1 Elk van de Zon Obligaties dragen een jaarlijkse variabele rentecoupon over de uitstaande Hoofdsom, met ingang van de Uitgiftedatum tot aan de Expiratiedatum, afhankelijk van, en gelijk aan:

- **Productie:** De Productie per Zon Obligatie bedraagt 1/39.237^{ste} van de totale Productie gedurende de Renteperiode.
- **Stroomprijs:** Dit is een jaarlijks variabel tarief wat de som is van (a) een vaste opslag van EUR 1/MWh en (b) het variabele Markttarief zal aan het begin van de Renteperiode worden vastgesteld aan de hand van de ICE Endex, op basis van de Endex 12-0-12 (base, end of day) formule voor de bij deze Renteperiode behorende periode. Deze prijs zal jaarlijks beschikbaar worden gemaakt door de Uitgevende Instelling.
- **CAP en FLOOR:** de ZonneRente in enige Renteperiode zal nooit meer bedragen dan EUR 0,66 per Zonnedeel (de CAP) en nooit minder bedragen dan EUR 0,35 per ZonneDeel (de FLOOR).

Samengevat: Variabele rentecoupon (de ZonneRente) = Productie in bijbehorende Renteperiode per Zon Obligatie x Stroomprijs tijdens deze Renteperiode waarbij het resulterende bedrag per Zonnedeel nooit meer kan zijn dan de CAP en nooit minder dan de FLOOR.

5.2 De Renteperiode vangt aan op de datum van de Uitgifte, verwacht 2 december 2020

5.3 De ZonneRente, indien verschuldigd, is per kalenderjaar achteraf betaalbaar uiterlijk drie (3) weken na 1 december van elk jaar.

5.4 De betaling van ZonneRente zal geschieden in euro's door overmaking naar de door de Zon Obligatiehouder opgegeven bankrekening als vermeld in het Register van Zon Obligatiehouders, tenzij uit de administratie van de Uitgevende Instelling en Greenchoice volgt dat een Obligatiehouder klant is van Greenchoice, als gevolg waarvan de ZonneRente door tussenkomst van deze energieleverancier zal worden ontvangen. In dit laatste geval, zal de betaling van ZonneRente aan de betreffende Zon Obligatiehouders geschieden door overmaking in euro's (€) door de Uitgevende Instelling aan de energieleverancier welke

op haar beurt zorgdraagt voor (door)betaling aan genoemde Zon Obligatiehouders, inclusief een aanvullende korting, indien deze van toepassing is.

De Zon Obligatiehouders en Greenchoice gaan ermee akkoord dat door middel van genoemde betaling van ZonneRente door de Uitgevende Instelling aan de samenwerkende energieleverancier de Uitgevende Instelling zal zijn gekweten van haar verplichting tot het betalen van de ZonneRente aan desbetreffende Zon Obligatiehouders uit hoofde van deze Akte.

6 AFLOSSING

6.1 Aflossing van 1/15^e van de nominale waarde van EUR 25,- per Zon Obligatie zal plaatsvinden jaarlijks op 22 december of zoveel eerder als de Uitgevende Instelling overgaat tot vervroegde aflossing met inachtneming van artikel 6.2. De laatste aflossing zal plaatsvinden uiterlijk op 1 december 2035 (de **Expiratiedatum**).

6.2 De Uitgevende Instelling heeft het recht over te gaan tot boetevrije vervroegde aflossing van alle of een gedeelte van de Zon Obligaties:

- a indien ter beoordeling van de Uitgevende Instelling komt vast te staan dat uit de investeringen van de Uitgevende Instelling in het Zonnestroomsysteem geen opbrengsten meer zullen worden genoten en het voor de Uitgevende Instelling niet mogelijk is om (gedeeltelijk) te voldoen aan de Boeterente zoals omschreven in artikel 6.3; of
- b indien er een wijziging komt in de wet- en regelgeving, waaronder belastingwetgeving, die het naar het oordeel van de Directie niet langer wenselijk maakt dat de Zon Obligaties uitstaan.

6.3 In aanvulling op artikel 6.2. heeft de Uitgevende Instelling te allen tijde het recht over te gaan tot vervroegde aflossing van alle Zon Obligaties tegen betaling van een Boeterente van X% van de op dat moment uitstaande nominale waarde van de Zon Obligatielening, pro rata aan de houders van de Zon Obligaties.

X wordt hierbij vastgesteld door de som te nemen van 3 + het aantal verstreken jaren na de Uitgiftedatum van de Zon Obligatielening (in gehele getallen af te ronden naar boven). Bij vervroegde aflossing, bijv. 7 jaren na de Uitgiftedatum bedraagt het boeterentepercentage $3 + 7 = 10\%$ over de op dat moment uitstaande omvang van de Zon Obligatielening.

6.4 Vervroegde aflossing zal geschieden met inachtneming van een termijn voor kennisgeving aan de Zon Obligatiehouders van ten minste vijftien (15) Werkdagen en ten hoogste dertig (30) Werkdagen, overeenkomstig artikel 23 (welke kennisgeving onherroepelijk is en de voor aflossing vastgestelde datum dient te specificeren) en tegen betaling van de volgende bedragen (tezamen, het **Aflossingsbedrag**):

- a het restant van de Uitstaande Hoofdsom van de Obligatie;
- b indien van toepassing de Boeterente;
- c indien van toepassing, de nog verschuldigde ZonneRente tot aan de datum van de vervroegde aflossing.

6.4 De betaling van het Aflossingsbedrag zal geschieden in euro's door overmaking naar de door de Zon Obligatiehouder opgegeven bankrekening als vermeld in het Register van Zon Obligatiehouders.

7 AANWENDING VAN ONTVANGEN GELDEN

7.1. Alle gelden ontvangen door de Uitgevende Instelling zullen worden aangewend ter aflossing van de Zon Obligaties, de renteverplichtingen en andere vorderingen uit hoofde van deze Akte indien en wanneer opeisbaar en worden betaald in de volgorde als vermeld in artikel 7.2.

7.2 Indien de inkomsten van de Uitgevende Instelling onvoldoende zijn om de op dat moment opeisbare Zon Obligatielening en eventuele opeisbare geaccumuleerde rente- of andere vorderingen uit hoofde van deze Akte te voldoen, dan zal de Uitgevende Instelling de ontvangen gelden aanwenden overeenkomstig de volgende volgorde:

- a ter betaling van openstaande vordering(en) op de Uitgevende Instelling van een derde, zijnde een preferente crediteur;
- b ter betaling van onbetaalde kosten of uitgaven verband houdend met de totstandkoming van deze Akte en naleving daarvan;
- c indien van toepassing, ter betaling pro rata van de geaccumuleerde opeisbare renteverplichtingen uit hoofde van deze Akte;
- d ter pro rata aflossing van de Zon Obligaties;

De volgorde zoals uiteengezet in dit artikel 7 prevaleert boven iedere andere volgorde van betaling toegepast door de Uitgevende Instelling.

8 BETALINGEN

8.1 Alle betalingen ter zake van de Zon Obligaties door of namens de Uitgevende Instelling worden gedaan zonder inhouding of aftrek voor of wegens huidige of toekomstige belastingen, heffingen, aanslagen of overheidskosten van welke aard ook (belastingen), tenzij de inhouding of aftrek van de belastingen door de wet wordt vereist. In dat geval verwerkt de Uitgevende Instelling de vereiste inhouding of aftrek van de betreffende belastingen voor rekening van de Zon Obligatiehouders en betaalt de Uitgevende Instelling de Zon Obligatiehouders geen extra bedragen.

8.2 Aan de Zon Obligatiehouder worden geen commissies of kosten in rekening gebracht ter zake van betalingen die overeenkomstig deze Akte worden gedaan, met uitzondering van kosten of commissies die uit het Informatie Memorandum blijken.

8.3 Wanneer betaling dient te worden gedaan door overschrijving naar een rekening op naam, wordt een betaalinstructie gegeven voor uitkering op de vervaldatum, of, indien dat geen Werkdag is, voor uitkering op de eerstvolgende Werkdag. Zon Obligatiehouders hebben geen recht op rente of een andere betaling voor vertraagde ontvangst van het verschuldigde bedrag na de vervaldatum indien de vervaldatum geen Werkdag is.

9 REGISTER VAN ZON OBLIGATIEHOUDERS

9.1 De Uitgevende Instelling houdt een Register van Zon Obligatiehouders bij, waarin ten aanzien van alle Zon Obligatiehouders worden ingeschreven:

- a de namen en (e-mail)adressen van de Zon Obligatiehouders;
- b de rekeningnummers van Zon Obligatiehouders;
- c de datum van uitgifte en het aantal gehouden Zon Obligaties en de aan deze Zon Obligaties toegekende nummers;
- d het op elke Zon Obligatie gestorte bedrag; en
- e de aflossing en doorhaling van (rechten op de) Zon Obligaties.

9.2 Indien een of meer Zon Obligaties of rechten daarop tot een gemeenschap behoren, kunnen de aan de Zon Obligaties verbonden rechten of afgeleide rechten daarvan slechts worden uitgeoefend door één persoon of entiteit, die daartoe door de deelgenoten tot de desbetreffende gemeenschap schriftelijk is aangewezen of gemachtigd. Van deze schriftelijke aanwijzing of machtiging dient de Uitgevende Instelling als ook de Trustee schriftelijk in kennis te worden gesteld. Indien er met betrekking tot

betalingen op Zon Obligaties meer dan één persoon gerechtigd is tot ontvangst van die betalingen, is het in de vorige volzin bepaalde van overeenkomstige toepassing.

10 VERJARING

Vorderingen ter zake van de hoofdsom en de ZonneRente verjaren vijf (5) jaar na de datum waarop de betreffende betaling verschuldigd werd.

11 INFORMATIEVERPLICHTINGEN

11.1 Uitgangspunt is dat de Trustee namens de Uitgevende Instelling de Zon Obligatiehouders zal voorzien van informatie.

11.2 In tegenstelling tot artikel 11.1 is de Uitgevende Instelling verplicht de Zon Obligatiehouders te informeren, al dan niet met tussenkomst van de Trustee, omtrent de volgende eventuele gebeurtenissen dan wel elk eventueel voornemen van de Uitgevende Instelling:

- a tot beëindiging van alle of een belangrijk deel van haar bedrijfsactiviteiten;
- b tot overdracht van haar bedrijfsactiviteiten aan een rechtspersoon die geen Gelieerde Partij is van de Uitgevende Instelling;
- c tot overdracht van een aanzienlijk gedeelte van haar activa;
- d indien de (executoriaal) beslag op de goederen van de Uitgevende Instelling of enig aanzienlijk gedeelte daarvan wordt gelegd of indien de van waarde verklaring van een daarop gelegd conservatoir beslag in kracht van gewijsde mocht zijn gegaan;
- e tot ontbinding van de Uitgevende Instelling casu quo het indienen van een verzoek tot verlening van surséance van betaling, casu quo het aanvragen van haar faillissement;

De Uitgevende Instelling is verplicht de Trustee onverwijld te informeren omtrent het bestaan van voornemens als hiervoor omschreven.

11.3 Indien de Uitgevende Instelling op grond van regelgeving of voorschriften van enige (toezichthoudende) autoriteit verplicht is gegevens van de Zon Obligatiehouders aan voornoemde autoriteit(en) te verstrekken, is zij bevoegd zulks te doen, alsmede om voor of namens de Zon Obligatiehouders medewerking te verlenen aan de controle op de naleving van wet- en regelgeving.

12 OVERDRACHT VAN OBLIGATIES

12.1 Voor overdracht van één of meerdere Zon Obligaties door een Zon Obligatiehouder is vereist (i) ondertekening van de daartoe overeengekomen vorm van onderhandse akte waarvan de modelakte zal worden aangehecht bij de Achterstellingsakte door zowel de Zon Obligatiehouder als de verkrijger, (ii) instemming van de Uitgevende Instelling, welke instemming zij niet zonder redelijke grond zal onthouden, (iii) voorafgaande instemming van Zonfonds, welke instemming reeds is verkregen indien gebruik wordt gemaakt van de in dit kader overeengekomen onderhandse akte van overdracht (iv) dat voor het overige wordt voldaan aan de vereisten zoals opgenomen in de Achterstellingsakte. De Uitgevende Instelling zal gerechtigd zijn ter zake de administratie van de overdracht twee procent (2%) van de nominale waarde van de over te dragen Obligaties in rekening te brengen, met een minimum van EUR 10,- De Uitgevende Instelling zal Trustee, alsmede aan de Zon Obligatiehouder op diens verzoek, een exemplaar van een standaardovereenkomst van overdracht ter beschikking stellen.

12.2 Na ontvangst door de Uitgevende Instelling aan een daartoe bestemde authentieke of onderhandse akte, ondertekend door zowel de Zon Obligatiehouder als de verkrijger, en haar instemming, zal de Uitgevende Instelling een overdracht van Zon Obligaties inschrijven in het Register van Zon Obligatiehouders.

12.3 Zon Obligaties kunnen niet in gedeelte(n) worden overgedragen.

13 VOORBEHOUD

13.1 Uitsluitend de Uitgevende Instelling is jegens de Zon Obligatiehouders gehouden tot een juiste nakoming van alle en enigerlei verplichtingen ter zake van de Zon Obligatielening. Met uitzondering van de verplichting tot (doorbetaling) van de ZonneRente door Greenchoice.

13.2 De Trustee is ter zake van de taak, door hem bij deze op zich genomen, niet aansprakelijk behalve in geval van kwade trouw of grove nalatigheid. De Trustee zal niet aansprakelijk zijn voor enige daad of nalatigheid van personen of instellingen, van wier diensten hij heeft gebruik gemaakt.

13.3 Behoudens gevallen van overmacht is de Uitgevende Instelling aansprakelijk indien een tekortkoming in de nakoming van een verplichting jegens een Zon Obligatiehouder te wijten is aan opzet of grove nalatigheid. Personen of entiteiten, anders dan de Uitgevende Instelling kunnen niet door Zon Obligatiehouders aansprakelijk gesteld of gehouden worden voor schade of tekortkomingen – in welke vorm of hoedanigheid of met welk(e) gevolg(en) dan

ook – in de nakoming van enige verplichting met betrekking tot deze Akte anders dan vanwege opzet of grove nalatigheid.

14 HANDHAVING VAN DE RECHTEN IN VERBAND MET DE OBLIGATIELENING

14.1 Alle rechten van de Zon Obligatiehouders in verband met deze Zon Obligatielening worden gehandhaafd en uitgeoefend uitsluitend door de Trustee zowel in als buiten rechte zowel tegenover de Uitgevende Instelling, als enige andere persoon in iedere en elke omstandigheid met uitsluiting van de Zon Obligatiehouders en zonder dat de Zon Obligaties behoeven te worden overgelegd, behalve voor zover in deze Akte daarop uitdrukkelijk een uitzondering is gemaakt.

14.2 Tot het prijsgeven, verminderen of veranderen van uit deze Zon Obligatielening voortvloeiende rechten kan de Trustee niet overgaan dan na machtiging van de vergadering van Zon Obligatiehouders met inachtneming van het gestelde in artikel 17.6 behoudens de hierna vermelde uitzonderingen.

14.3 Echter in spoedeisende gevallen, zoals dreigend faillissement, surseance van betaling of een ingrijpende reorganisatie van de Uitgevende Instelling, zulks ter beoordeling van de Trustee, zal de Trustee gerechtigd zijn de rechten van Zon Obligatiehouders geheel of gedeeltelijk prijs te geven, te verminderen of te veranderen zomede andere maatregelen in het belang van Zon Obligatiehouders te treffen, indien de Trustee van oordeel is dat deze handelingen geen uitstel dulden, ook zonder machtiging van de vergadering van Zon Obligatiehouders. Van handelingen en verrichtingen als hier bedoeld zal de Trustee op zo kort mogelijke termijn mededeling doen aan Zon Obligatiehouders. Voor het al dan niet gebruik maken van de aan de Trustee in dit lid verleende bevoegdheid en de gevolgen daarvan zal de Trustee nimmer aansprakelijk zijn respectievelijk nimmer aansprakelijk kunnen worden gesteld.

14.4 Wanneer de Trustee overeenkomstig artikel 20 van deze Akte de Obligatielening of het nog resterende gedeelte daarvan dadelijk en ineens opvorderbaar verklaart, zal hij bevoegd zijn de rekening op te maken van alle volgens zijn Register van Zon Obligatiehouders uitstaande Zon Obligaties, met de verschuldigde ZonneRente en van al hetgeen verder door de Uitgevende Instelling ter zake van de onderwerpelijke Zon Obligatielening redelijkerwijs verschuldigd mocht zijn, vermeerderd met de kosten, en dit totaal bedrag op te eisen. De Uitgevende Instelling zal zich gedragen naar en volkomen genoeg nemen met de rekening zoals die door de Trustee zal zijn opgemaakt en verbindt zich bij dezen het volgens deze rekening verschuldigde bedrag aan de Trustee te betalen. De Uitgevende Instelling zal enig

recht, dat zij meent te kunnen ontlenen aan een door haar beweerde onjuistheid van bedoeld eindbedrag eerst kunnen geldend maken na de volledige betaling van dat eindbedrag.

15 OVERDRACHT RECHTEN EN VERPLICHTINGEN UIT DE OBLIGATIELENING

De Uitgevende Instelling behoudt zich het recht voor de voor haar uit deze Akte voortvloeiende rechten en verplichtingen over te dragen aan een Gelieerde Partij van de Uitgevende Instelling, mits zij daartoe toestemming heeft verkregen bij besluit van de vergadering van Zon Obligatiehouders, genomen met een meerderheid en quorum, als bedoeld in artikel 17.6. De toestemming als bedoeld in de eerste zin van dit artikel 15 is niet vereist in geval de Uitgevende Instelling de verplichtingen van die rechtspersoon garandeert.

16 OPROEPING VOOR VERGADERINGEN VAN ZON OBLIGATIEHOUDERS

16.1 Zo dikwijls de Trustee zulks gewenst acht, wordt door hem een vergadering van Zon Obligatiehouders bijeengeroepen. Hij is verplicht tot het bijeenroepen van een vergadering op schriftelijk verzoek van de Uitgevende Instelling of van de Zon Obligatiehouders, die ten minste eenenvijftig procent (51%) van het uitstaande bedrag der Zon Obligatielening vertegenwoordigende. Bij het schriftelijk verzoek moeten de onderwerpen van behandeling worden genoemd alsmede een duidelijke toelichting hierop worden gegeven en indien het schriftelijke verzoek van Zon Obligatiehouders uitgaat van een en ander tegelijkertijd een afschrift bij de Uitgevende Instelling worden ingezonden. Bij gebreke van voldoening aan deze bepalingen vervalt de verplichting van de Trustee tot het bijeenroepen van de vergadering.

16.2 Voldoet de Trustee niet binnen een maand aan de aanvraag als bedoeld in het voorgaande lid, dan kan de Uitgevende Instelling zelf, casu quo een door de Zon Obligatiehouders aangewezen persoon, de vergadering bijeenroepen. Voor zulke vergaderingen zullen de in artikel 16.5 genoemde normale termijn en formaliteiten in acht genomen worden. In afwijking van het bepaalde in artikel 16.4 voorzien de aanvragers alsdan zelf in het voorzitterschap.

16.3 De vergaderingen worden gehouden in Amsterdam.

16.4 De vergaderingen worden voorgezeten door een door het Bestuur al dan niet uit haar midden daartoe aan te wijzen persoon, behoudens het bepaalde in artikel 16.2.

16.5 De oproepingen moeten geschieden door middel van oproepingsbrieven gericht aan de adressen van de Zon Obligatiehouders, zoals deze zijn vermeld in het Register van Zon Obligatiehouders, met inachtneming van een termijn van tenminste veertien (14) dagen, de dag der oproeping en die der vergadering daaronder niet begrepen. In spoedeisende gevallen ter beoordeling van de Trustee zal ook een kortere termijn van oproeping, echter niet korter dan zeven (7) dagen, de dag der oproeping en die der vergadering daaronder niet begrepen, geldig zijn.

16.6 Bij de oproeping worden de ter vergadering te behandelen onderwerpen vermeld.

16.7 Iedere Zon Obligatiehouder is bevoegd de vergaderingen van Zon Obligatiehouders bij te wonen, daarin het woord te voeren en het stemrecht uit te oefenen. Zon Obligatiehouders kunnen zich ter vergadering doen vertegenwoordigen door een schriftelijk gevolmachtigde. Daarnaast hebben de bestuursleden van de Trustee alsmede van de Uitgevende Instelling c.q. de Directie toegang tot de vergadering.

16.8 Iedere stemgerechtigde die ter vergadering aanwezig is, moet de presentielijst tekenen. De voorzitter van de vergadering kan bepalen dat de presentielijst ook moet worden getekend door andere personen die ter vergadering aanwezig zijn.

16.9 Omtrent toelating van andere dan de in artikel 16.7 genoemde personen tot de vergadering beslist de voorzitter van de vergadering.

16.10 Van het ter vergadering van Zon Obligatiehouders verhandelde worden notulen gehouden, ondertekend door de voorzitter en door de vergadering van Zon Obligatiehouders aan te wijzen persoon. Indien van het verhandelde in een vergadering van Zon Obligatiehouders een notarieel proces-verbaal wordt opgemaakt, is de medeondertekening daarvan door de voorzitter voldoende.

16.11 Hetgeen in deze Akte is bepaald over de vergadering van Zon Obligatiehouders en de rechten van Zon Obligatiehouders heeft geen betrekking op hetgeen omtrent de vergadering van Zon Obligatiehouders en de rechten van de vergadering van Zon Obligatiehouders in de statuten van de Trustee is geregeld.

17 BESLUITVORMING IN EEN VERGADERING VAN ZON OBLIGATIEHOUDERS

17.1 In de vergaderingen van Zon Obligatiehouders wordt over alle onderwerpen beslist bij twee/derde meerderheid der uitgebrachte geldige

stemmen voor zover in deze overeenkomst niet anders is bepaald. Blanco stemmen gelden als niet uitgebracht.

17.2 Bij staken van stemmen wordt, als het zaken betreft, het voorstel geacht te zijn verworpen. Indien bij stemming over personen bij de eerste stemming niemand de twee/derde meerderheid verwerft, vindt een tweede vrije stemming plaats. Verkrijgt ook dan niemand de twee/derde meerderheid, zo wordt herstemd tussen de twee personen, die de meeste stemmen verwierven. Indien na de tweede stemming ten gevolge van het feit dat twee of meer personen eenzelfde aantal stemmen verwierven, niet twee personen zijn aan te wijzen, die de meeste stemmen verwierven, wordt door een tussenstemming tussen hen, die een gelijk aantal stemmen verkregen, beslist wie van dezen in herstemming komt of komen. Bij de herstemming is hij verkozen, die de meeste stemmen verkrijgt, terwijl bij verkrijging van een gelijk aantal stemmen het lot beslist.

17.3 De genomen besluiten - ook die met terugwerkende kracht - zijn ook bindend voor de minderheid en voor de niet aanwezige Zon Obligatiehouders.

17.4 Iedere Zon Obligatie geeft recht op het uitbrengen van één stem.

17.5 De Uitgevende Instelling ontleent geen stemrecht aan Zon Obligaties, welke haar in eigendom toebehoren terwijl dergelijke Zon Obligaties bij de berekening van het uitstaande, casu quo vertegenwoordigde bedrag der Zon Obligatielening buiten beschouwing blijven.

17.6 Indien een voorstel aan de orde is tot prijsgeven, verminderen of veranderen van rechten van Zon Obligatiehouders, waaronder begrepen het beëindigen van deze Akte, alles op verzoek van de Uitgevende Instelling, zal daartoe niet kunnen worden besloten dan in een vergadering van Zon Obligatiehouders, indien in deze tenminste twee/derde van het uitstaand bedrag der Zon Obligatielening vertegenwoordigd is en met tenminste twee/derde der uitgebrachte geldige stemmen, dan wel - indien in de bedoelde vergadering niet het vereiste bedrag aan Zon obligaties vertegenwoordigd was - in een tweede vergadering, te houden na nieuwe oproeping, in welke tweede vergadering alsdan, ongeacht het vertegenwoordigd bedrag aan Zon Obligaties, mits met ten minste twee/derde der uitgebrachte geldige stemmen, over een zodanig onderwerp een besluit kan worden genomen.

17.7 Deze tweede vergadering moet worden gehouden binnen één maand na de eerste hiervoor bedoelde vergadering.

18 UITVOERING DOOR TRUSTEE VAN BESLUITEN VAN DE VERGADERING VAN ZON OBLIGATIEHOUDERS

18.1 De Trustee is verplicht, behoudens het bepaalde in artikel 19.1, tot uitvoering van een door een vergadering van Zon Obligatiehouders genomen besluit over te gaan, en wel binnen een termijn, welke in dat besluit moet zijn genoemd, welke evenwel niet korter dan veertien (14) dagen zal mogen zijn.

18.2 Indien de Trustee in dit opzicht in gebreke blijft, zal hij van zijn functie kunnen worden ontheven door een besluit van een vergadering van Zon Obligatiehouders, opgeroepen met inachtneming van een termijn van tenminste veertien (14) en ten hoogste eenentwintig (21) dagen, gelegen tussen de dag der oproeping en die der vergadering, welk besluit, ongeacht het vertegenwoordigde bedrag aan Zon Obligaties met een meerderheid van tenminste twee/derde der uitgebrachte geldige stemmen kan worden genomen.

19 OPSCHORTING DOOR DE TRUSTEE VAN DE UITVOERING VAN EEN BESLUIT VAN DE VERGADERING VAN ZON OBLIGATIEHOUDERS

19.1 Indien een door een vergadering van Zon Obligatiehouders genomen besluit naar het oordeel van de Trustee tegen het belang van de Zon Obligatiehouders indruist, zal de Trustee de uitvoering van het besluit kunnen opschorten, en zich deswege binnen veertien (14) dagen verklaren. Hij zal dan tevens wederom een vergadering van Zon Obligatiehouders bijeenroepen, met inachtneming van een termijn van tenminste veertien (14) en ten hoogste eenentwintig (21) dagen, gelegen tussen de dag der oproeping en die der vergadering, aldus dat de vergadering plaats heeft binnen een maand nadat de Trustee zich heeft verklaard; in deze vergadering zal ongeacht het vertegenwoordigde bedrag aan Zon Obligaties, met een meerderheid van tenminste twee/derde der uitgebrachte geldige stemmen een besluit kunnen worden genomen betreffende het onderwerp waarop het in de vorige vergadering genomen besluit betrekking had.

19.2 Voor de gevolgen, ontstaan uit het gebruik maken door de Trustee van de hem in dit artikel verleende bevoegdheid, of uit het zich niet verklaren te dezer zake, zal hij in geen geval aansprakelijk zijn.

19.3 Indien de Trustee van zijn bevoegdheid tot opschorting binnen veertien dagen nadat het besluit is genomen, geen gebruik heeft gemaakt, wordt dit besluit definitief.

20 VERVROEGDE OPEISBAARHEID

Indien:

- a de Uitgevende Instelling haar bedrijfsactiviteiten beëindigt of door een persoon, anders dan een Gelieerde Partij doet uitoefenen;
- b de Uitgevende Instelling wordt ontbonden of aanvraag tot haar surseance van betaling of faillissement wordt gedaan;
- c sprake is van executoriaal beslag op de goederen van de Uitgevende Instelling of enig aanzienlijk gedeelte daarvan of indien de van waarde verklaring van een daarop gelegd conservatoir beslag in kracht van gewijsde mocht zijn gegaan; of
- d daartoe schriftelijk verzocht wordt door de Zon Obligatiehouders vertegenwoordigende ten minste tien procent (10%) van het totaal aantal uitstaande Zon Obligaties, eerst nadat de Uitgevende Instelling na verloop van veertien (14) Werkdagen na in gebreke te zijn gesteld, verzuimt om aan haar verplichtingen tot betaling van ZonneRente of hoofdsom uit hoofde van de Zon Obligaties te voldoen,

zal de Uitstaande Hoofdsom vermeerderd met, indien van toepassing, de tot de datum van terugbetaling aangegroeide rente door de Trustee kunnen worden opgeëist, indien de Trustee dit gewenst voorkomt, zonder dat ingebrekestelling of enig ander rechtsmiddel nodig zal zijn om van zodanige nalatigheid of verzuim te doen blijken en alles op kosten van de Uitgevende Instelling en zal de Trustee de door hem nuttig geachte maatregelen kunnen nemen.

21 OPZEGGING

21.1 De Trustee is bevoegd zijn functie zonder opgave van redenen op te zeggen, indien de Trustee wordt ontbonden, er aanvraag van surseance van betaling of faillissement van de Trustee wordt gedaan. Indien een dergelijke situatie zich voordoet, dient de Trustee dit onverwijld schriftelijk te melden aan de Uitgevende Instelling.

21.2 De Trustee is bevoegd zijn functie, onder opgave van een geldige reden met een opzegtermijn van tenminste drie (3) maanden op te zeggen indien:

- a. zij jegens de Uitgevende Instelling ervoor instaat dat de verkregen volmacht om te handelen namens de Zon Obligatiehouders door haar opvolger zal worden overgenomen zodanig dat haar opvolger rechtsgeldig bevoegd is om namens alle Zon Obligatiehouders te handelen;

- b. zij aannemelijk kan maken dat haar opvolger gekwalificeerd en uitgerust is om op tenminste dezelfde wijze invulling en uitvoering te kunnen geven aan haar taak en de verplichtingen jegens Partijen waar kan maken;

- c. de zich onder de aftredende Trustee bevindende waarden, registers en bescheiden op deze Akte betrekking hebbende, zullen door deze tegen kwijting aan zijn opvolger worden overgedragen;

21.3 Indien de Trustee een beroep doet op opzegging onder artikel 21.2 zal zij de Uitgevende Instelling een schriftelijk verzoek tot opzegging met onderbouwing van de geldige reden en invulling van gestelde voorwaarden doen toekomen. De instemming door de Uitgevende Instelling zal niet op onredelijke gronden worden onthouden of vertraagd.

21.4 De ter vervanging van de Trustee nieuw te benoemen Trustee zal de rechten en bevoegdheden hebben en aan de verplichtingen onderworpen zijn, die deze overeenkomst ten aanzien van de Trustee inhoudt.

21.5 De aftredende Trustee is gehouden de nodige medewerking te verlenen opdat de nieuw benoemde Trustee zijn taak zal kunnen uitoefenen.

22 WIJZIGING AKTE

22.1 De rechtsverhouding tussen de Uitgevende Instelling, de Trustee en de Zon Obligatiehouders met betrekking tot de Zon Obligatielening worden beheerst door deze Akte, het Informatie Memorandum en de statuten van de Trustee en de wet.

22.2 Indien één of meer artikelen in strijd met wettelijke bepalingen thans of in de toekomst of op enigerlei wijze niet bindend zou(den) zijn, wordt daardoor de geldigheid van de overige bepalingen in deze Akte niet aangetast. De Uitgevende Instelling en de Trustee zullen alsdan handelen in de geest van de Akte, deze voor zover nodig aanpassen, in die zin dat de niet-bindende artikelen worden vervangen door andere bepalingen die zo min mogelijk verschillen van de betreffende niet-bindende artikelen.

22.3 De Trustee en de Uitgevende Instelling kunnen gezamenlijk zonder toestemming van de Zon Obligatiehouders besluiten deze Akte aan te passen indien het veranderingen betreffen van een niet-materiële aard en veranderingen van formele, ondergeschikte en technische aard die de belangen van de Zon Obligatiehouders niet schaden. Ook kan de Trustee besluiten afstand te doen van het recht om op te treden tegen overtredingen van de Akte, wanneer het materiële belang van de Zon Obligatiehouders niet is geschaad.

22.4 Buiten het bepaalde in artikel 22.3, is wijziging van de Akte slechts mogelijk op initiatief van de Uitgevende Instelling en nadat de Zon Obligatiehouders in de gelegenheid zijn gesteld ten aanzien van de voorgenomen wijziging(en) schriftelijk aan de Uitgevende Instelling hun bezwaren kenbaar te maken. De Zon Obligatiehouders worden geacht hiertoe in de gelegenheid te zijn gesteld indien dertig dagen zijn verstreken nadat door de Uitgevende Instelling overeenkomstig het hiervoor bepaalde kennisgeving van de voorgenomen wijziging(en) is gedaan. Wijziging van de Akte is niet mogelijk indien de Zon Obligatiehouders, vertegenwoordigende meer dan 25% van het totaal aantal uitstaande Zon Obligaties, binnen dertig dagen na een dergelijke kennisgeving door de Uitgevende Instelling schriftelijk aan de Uitgevende Instelling kenbaar hebben gemaakt bezwaar te hebben tegen de voorgenomen wijziging.

23 KENNISGEVINGEN

23.1 Alle kennisgevingen dienen schriftelijk, of elektronisch te geschieden. Kennisgevingen aan Zon Obligatiehouders zijn geldig indien deze zijn verzonden naar de (e-mail)adressen zoals vermeld in het Register van Zon Obligatiehouders.

23.2 Kennisgevingen door de Zon Obligatiehouders dienen schriftelijk of elektronisch te worden gedaan door verzending daarvan aan het (e-mail)adres van de Uitgevende Instelling en/of Trustee.

23.3 Een Zon Obligatiehouder is gehouden de door de Trustee aan hem gezonden bevestigingen, afschriften, nota's of andere opgaven terstond na ontvangst te controleren, en bij constatering van enige onjuistheid of onvolledigheid de Trustee daarvan onverwijld in kennis te stellen. Zo spoedig mogelijk na ontvangst van genoemde kennisgeving zijdens een Zon Obligatiehouder zal de Trustee het register wijzigen en de Obligatiehouder daarvan berichten.

24 TOEPASSELIJK RECHT EN FORUM

24.1 Op deze Akte is uitsluitend Nederlands recht van toepassing.

24.2 Alle geschillen in verband met of voortvloeiende uit deze Akte, geschillen over het bestaan en de geldigheid daarvan daaronder inbegrepen, zullen uitsluitend worden beslecht door de bevoegde rechter te Amsterdam.

Bijlage 8 – Model achterstellingsakte

Modelakte bij achterstelling:
<p style="text-align: center;">OVEREENKOMST VAN ACHTERSTELLING</p> <p style="text-align: center;">gedateerd op [●] 2020</p> <p style="text-align: center;">tussen</p> <p style="text-align: center;">DE HOUDERS VAN ZON OBLIGATIES als de Zon Obligatiehouders</p> <p style="text-align: center;">Stichting zonedelers als de Stichting</p> <p style="text-align: center;">[VENNOOTSHAP] als de Kredietnemer</p> <p style="text-align: center;">en</p> <p style="text-align: center;">[SENIOR LENDER] als de Bank</p>
<p>DEZE OVEREENKOMST (de "Overeenkomst") is gedateerd [●] 2020 en gesloten tussen:</p> <ol style="list-style-type: none">Stichting Zonedelers, een stichting opgericht naar Nederlands recht, statutair gevestigd te gemeente Amsterdam, Nederland, kantoorhoudende aan de Distelweg 451, 1031 HD te Amsterdam, Nederland en ingeschreven in het handelsregister van de Kamer van Koophandel onder nummer 62979795 (de "Stichting"), steeds handelend namens zichzelf en namens iedere Zon Obligatiehouder (zoals gedefinieerd in het IM (zoals hierna gedefinieerd));[●], een [●] opgericht naar Nederlands recht, statutair gevestigd te [●], [●], kantoorhoudende aan de [●], [●] te [●], [●] en ingeschreven in het handelsregister van de Kamer van Koophandel onder nummer [●], als kredietnemer (de "Kredietnemer"); en[●], een [●] opgericht naar Nederlands recht, statutair gevestigd te [●], [●], kantoorhoudende aan de [●], [●] te [●], [●] en ingeschreven in het handelsregister van de Kamer van Koophandel onder nummer [●], als kredietnemer (de "Bank"), <p>hierna gezamenlijk ook te noemen de "Partijen" en ieder afzonderlijk als een "Partij".</p>
<p>OVERWEGENDE DAT:</p> <ol style="list-style-type: none">de Kredietnemer als kredietnemer en de Bank als bank partij zijn bij een EUR [BEDRAG] kredietovereenkomst [(<i>senior term loan, DSRF and VAT facilities agreement</i>)] gedateerd op [dd maand jaar] (de "Kredietovereenkomst");de Stichting vorderingen heeft op de Kredietnemer groot EUR [●], vermeerderd met rente, kosten en eventuele andere vergoedingen die de Kredietnemer van tijd tot tijd verschuldigd mocht zijn aan de Stichting (de Vorderingen), onder of in verband met de uitgifte van een obligatielening (de "Zon Obligatielening") zoals uiteengezet in het "Informatie Memorandum Zonnepark [●] d.d. [●] (het "IM") en het "Bestuursbesluit tot uitgifte van de Zon Obligatielening" d.d. [●];de Bank heeft bedongen dat de Vorderingen zullen worden achtergesteld bij al hetgeen de Kredietgever nu of in de toekomst van de Schuldenaar te vorderen mocht hebben (de "Bank Vorderingen") en de Investeerder bereid is een zodanige achterstelling met de Schuldenaar en de Kredietgever overeen te komen.

(D) de Stichting op basis van een onherroepelijke en onvoorwaardelijke volmacht verstrekt door elke houder van een obligatie (de "Zon Obligatiehouders") in de inschrijvingsovereenkomst voor de Zon Obligatielening (zoals gedefinieerd in het IM) bevoegd is om de Zon Obligatiehouders te vertegenwoordigen (in en buiten rechte) in verband met de Zon Obligatielening en daarmee samenhangende rechtsverhoudingen en namens de Zon Obligatiehouders deze Overeenkomst aan te gaan;

KOMEN HIERBIJ ALS VOLGT OVEREEN:

1. Gedefinieerde begrippen hebben, tenzij anders gedefinieerd in deze Overeenkomst, de betekenis die daaraan is gegeven in het IM.
2. De Stichting en de Kredietnemer komen overeen met de Bank en met elkaar dat de Vorderingen hierbij worden achtergesteld bij de Bank Vorderingen en al hetgeen de Bank van de Kredietnemer thans of te eniger tijd uit hoofde van kredietfaciliteiten of uit welken anderen hoofde ook, al dan niet onder tijdsbepaling of voorwaarde, in of buiten rekening-courant en al dan niet uit hoofde van gewoon bankverkeer te vorderen mochten hebben of krijgen.
3. Zolang de Kredietnemer op enig moment bij de Bank kredietfaciliteiten geniet of nog enig bedrag uit welken hoofde ook, al dan niet onder tijdsbepaling of voorwaarde, in of buiten rekening-courant en al dan niet uit hoofde van gewoon bankverkeer, aan de Bank verschuldigd is of mocht worden, zal de Kredietnemer de Vorderingen niet betalen, door overmaking, verrekening of op welke wijze ook, ook niet ingeval van vervroegde opeisbaarheid van de Vorderingen, en zal de Stichting geen betaling van de Vorderingen vragen of vorderen, door overmaking, verrekening of op welke wijze ook, ook niet in geval van vervroegde opeisbaarheid van de Vorderingen, tenzij de Bank hiervoor vooraf schriftelijk toestemming heeft gegeven en met inachtneming van de door de Bank alsdan te stellen voorwaarden, met dien verstande dat de door de Kredietnemer aan de Stichting verschuldigde rente en aflossing van hoofdsom onder de Vorderingen mag worden betaald, doch uitsluitend indien op het moment van betaling alle op dat moment aan de Bank verschuldigde rente en aflossing is voldaan en met uitsluiting van iedere betaling door Kredietnemer aan Stichting anders dan de overeengekomen periodieke verplichtingen welke bekend zijn bij Bank, waaronder een vervroegde aflossing.
4. Met inachtneming van hetgeen in artikel 2 is overeengekomen zal de Kredietnemer eveneens niet tot betaling van de Vorderingen kunnen overgaan indien door de betaling aan de Stichting of anderszins het garantievermogen van de Kredietnemer zou dalen tot een bedrag dat lager is dan [●]% van het balanstotaal van de Kredietnemer en Bank niet vooraf haar toestemming voor die betaling schriftelijk heeft gegeven. Voor wat betreft de reactie van Bank op een door Kredietnemer ingediend verzoek tot schriftelijke toestemming wordt een termijn van 6 weken na het indienen van het schriftelijke verzoek door Kredietnemer aan Bank als een redelijke termijn gezien.
5. Onder garantievermogen wordt verstaan het eigen vermogen inclusief (mede) jegens Bank achtergestelde vorderingen, zoals een en ander blijkt uit de (geconsolideerde/gecombineerde) (half)jaarrekening.
6. De Stichting zal (a) geen beperkte rechten (laten) vestigen op de Vorderingen, zal (b) niet de Vorderingen of enig daarmee gerelateerd document beëindigen, vernietigen of ontbinden, zal (c) geen garanties ontvangen, verzoeken of afspreken ter compensatie van het tenietgaan van haar Vorderingen of c) enige rechtshandeling nemen welke effect heeft op de achterstelling zoals opgenomen in deze Achterstellingsakte.
7. Zolang de Kredietnemer op enig moment bij de Bank kredietfaciliteiten geniet of nog enig bedrag uit welken hoofde ook, al dan niet onder tijdsbepaling of voorwaarde, in of buiten rekening-courant en al dan niet uit hoofde van gewoon bankverkeer, aan de Bank verschuldigd is of mocht worden (de Schuld), zal de Stichting het door Kredietnemer ten gunste van Stichting gevestigde tweede pandrecht slechts kunnen uitwinnen indien:
 - a. is vast komen te staan dat Bank niets meer van Kredietnemer te vorderen heeft
 - b. Bank tot uitwinning is overgegaan van zijn Pandrecht.
8. Voormelde beperking in de uitoefening van het tweede pandrecht geldt uitdrukkelijk ook voor de bevoegdheid tot het doen van mededeling als bedoeld in artikel 3:239 lid 3 van het Burgerlijk Wetboek van een stil pandrecht.
9. Het is de bedoeling van partijen dat de zekerheden die ten gunste van de Bank zijn of zullen worden gevestigd als zekerheid voor de terugbetaling van de Schuld, hoger in rang zijn dan het tweede pandrecht dat ten gunste van Stichting is of zal worden gevestigd. Om die reden wordt het tweede pandrecht ten gunste van Stichting gevestigd nadat uiterlijk op 31-12-2020 Bank Stichting schriftelijk heeft bericht dat de zekerheden van de Bank zijn gevestigd en geregistreerd bij de daartoe aangewezen autoriteiten. Indien op deze datum Stichting geen bericht heeft ontvangen van Bank zal Stichting overgaan tot registratie van het tweede pandrecht bij de daartoe aangewezen autoriteiten.
10. Overdracht van de Vorderingen is toegestaan zonder voorafgaande schriftelijke goedkeuring van de Bank, vermits hierbij gebruik wordt gemaakt van de onderhandse model akte voor overdracht van de zon obligatie(s) welke is aangehecht aan deze akte als Bijlage 1.
11. In geval van betaling direct of indirect in strijd met artikel 2 of artikel 3 en in geval van enige andere handeling, nalaten of omstandigheid leidende tot tenietgaan, verrekening, overdracht of het belast worden met een beperkt recht van (een gedeelte van) de Vorderingen welke toerekenbaar is aan Stichting of Kredietnemer, zal de Stichting danwel de Kredietnemer ieder afzonderlijk maar niet hoofdelijk een opeisbare boete verschuldigd zijn, zonder dat een ingebrekestelling of andere voorafgaande verklaring zijdens de Bank nodig zal zijn, welke boete gelijk is aan het bedrag genoemd onder (B) of het bedrag waarmee de Vorderingen naar het oordeel van de Bank (geheel of gedeeltelijk) teniet zijn gegaan, zijn overgedragen of met een beperkt recht zijn belast, vermeerderd met wettelijke rente en onverminderd enig recht van de Bank om schadevergoeding te vorderen.

12. Zolang de Kredietnemer op enig moment bij de Bank kredietfaciliteiten geniet of nog enig bedrag uit welken hoofde ook, al dan niet onder tijdsbepaling of voorwaarde, in of buiten rekening-courant en al dan niet uit hoofde van gewoon bankverkeer, aan de Bank verschuldigd is of mocht worden zal de Stichting niet zonder voorafgaande toestemming van de Bank (a) enige Vorderingen vermeerderen noch enig deel daarvan of anders verklaren dat enige Vorderingen voortijdig betaalbaar zijn of betaalbaar stellen, (b) Vorderingen of enig deel daarvan opeisen (c) het aanvragen van (voorlopige) surseance van betaling of faillissement of d) enige andere remedie om de Vorderingen vergoed te krijgen.
13. Indien aan de Kredietnemer (voorlopige) surseance van betaling wordt verleend, door of voor de Kredietnemer een schuldsaneringsregeling wordt aangevraagd dan wel de Kredietnemer in staat van faillissement wordt verklaard (ieder zo een situatie een "Kredietnemer Insolventie"), is de Bank hierbij onherroepelijk gemachtigd om namens de Stichting voor de Vorderingen op te komen, namens hem een stem uit te brengen in vergaderingen van crediteuren en iedere eventuele uitkering in relatie tot de Vorderingen namens hem te ontvangen ter aflossing van de Bank Vorderingen en daarvoor kwijting te verlenen en alle overige (rechts)handelingen ter aflossing van de Vorderingen. Alle aldus door de Bank ontvangen bedragen zullen in mindering worden gebracht op het na beëindiging van de (voorlopige) surseance of schuldsanering dan wel na afloop van het faillissement door de Kredietnemer aan de Bank verschuldigde. Een eventueel overschot zal de Bank nadien aan de Stichting restitueren. Ingeval van Kredietnemer Insolventie dient de Stichting de ontvangen gelden onder de Vorderingen te betalen aan de Bank.
14. De Stichting is verplicht op eerste vordering van de Bank terstond het geschrift of de geschriften waaruit zijn Vorderingen op de Kredietnemer blijken aan de Bank toe te zenden.
15. De Stichting en de Kredietnemer zullen zonder voorafgaande schriftelijke toestemming van de Bank geen van de bepalingen en voorwaarden van deze overeenkomst of andere overeenkomsten betrekking hebbende op de Vorderingen, wijzigen.
16. De opzegging, vermindering, handhaving of uitbreiding van de kredietfaciliteiten die de Kredietnemer geniet bij de Bank laat de achterstelling onverlet.
17. Tegenover de Stichting strekt een door de Bank getekend uittreksel uit zijn administratie tot volledig bewijs van het bestaan en het beloop van de schuld van de Kredietnemer aan de Bank, behoudens door de Stichting geleverd tegenbewijs.
18. Alle kosten die de Bank maakt ter zake van zijn rechten onder of in verband met deze akte, hieronder begrepen eventuele incassokosten, zowel in als buiten rechte, en eventuele kosten van rechtskundige bijstand, komen voor rekening van de Stichting.
19. De Kredietnemer en de Stichting kiezen te dezer zake domicilie op het in deze akte onder (1) en (3) genoemde eigen (kantoor) adres. Wijziging van domicilie is slechts geldig indien deze schriftelijk door de betreffende partij is opgegeven aan de Bank.
20. Deze akte en de achterstelling hierin vastgelegd worden beheerst door Nederlands recht.
21. Geschillen in verband met deze akte zullen uitsluitend worden voorgelegd aan de bevoegde rechter in Amsterdam.

Bijlage 1: Model aktes van overdracht.

Aldus overeengekomen en in veelvoud opgemaakt en getekend op [●] 2020.

(pagina opzettelijk leeg gelaten, handtekeningenpagina's volgen)

DE STICHTING

STICHTING ZONNEDELERS, handelend namens zichzelf en namens iedere Zon Obligatiehouder

Door:

Functie:

Door:

Functie:

Adres:

Contactpersoon:

E-mailadres:

James Wattstraat 77-k, 1079 DL Amsterdam, Nederland

S.M. Pluut

trustee@zonnepanelendelen.nl

DE KREDIETNEMER

[●]

Door:

Functie:

Adres:

[●]

Contactpersoon: [●]

E-mailadres:

[●]

DE BANK

[●]

Door:

Functie:

Adres:

[●]

Contactpersoon: [●]

E-mailadres:

[●]

Door:

Functie:

Door:

Functie:

Bijlage 9 – Model overdrachtsakte

Modelakte bij overdracht in verband met verkoop:

ONDERHANDSE AKTE VAN OVERDRACHT VAN ZON OBLIGATIES (OOK TE NOEMEN “ZONNEDELEN”) UITGEGEVEN DOOR: [NAAM_UITGEVENDE_INSTELLING]

Tenzij anders aangegeven hebben de begrippen beginnend met een hoofdletter die niet zijn gedefinieerd in deze overeenkomst formulier dezelfde betekenis als daaraan is toegekend in het Informatie Memorandum betreffende de aanbieding en uitgifte door [naam_Uitgevende_Instelling] van maximaal [aantal] Zon Obligaties, met een nominale waarde van EUR [nom_waarde_EUR] per Zon Obligatie.

DE ONDERGETEKENDEN:

1. [Voornaam] [Achternaam], geboren op [datum] en woonachtig te [straatnaam] [nr.], [postcode] in [Plaatsnaam], hierna ook te noemen te noemen **Verkoper**;

2. [Voornaam] [Achternaam], geboren op [datum] en woonachtig te [straatnaam] [nr.], [postcode] in [Plaatsnaam], hierna ook te noemen te noemen **Koper**;

hierna gezamenlijk ook te noemen **Partijen** of ieder individueel **Partij**,

NEMEN IN OVERWEGING

Dat **Verkoper** in het bezit is van [aantal] Zon Obligaties, genummerd [nr.] t/m [nr.], ieder met een (resterende) Hoofdsom van [rest_hoofdsom_EUR] welke op [uitgifte_datum] zijn uitgegeven door [Uitgevende Instelling].

Dat de Koper en Verkoper zich bij overdracht dienen te melden bij de Uitgevende Instelling per e-mail om de voorgenomen overdracht kenbaar te maken, hetgeen automatisch heeft plaatsgevonden via de website van Zonnepanelendelen.nl waarlangs deze overeenkomst tot stand komt.

Dat de Uitgevende Instelling, [naam_Uitgevende_Instelling] instemming dient te verlenen voor deze overdracht, welke instemming zij hierbij bij voorbaat verleend.

Dat Partijen onderling een verkoopprijs zijn overeengekomen.

EN WENSEN ALS VOLGT OVEREEN TE KOMEN

Verkoper en **Koper** komen hierbij overeen dat Verkoper aan Koper verkoopt en overdraagt en Verkoper draagt hierbij aan Koper over, met in acht neming van het Informatie Memorandum en de daarin opgenomen Obligatievoorwaarden, de volgende Obligaties uitgegeven door [Uitgevende Instelling] per [verkoop_datum], hierna ook te noemen de **Verkoopdatum**:

- [aantal] obligaties, genummerd [nr.] t/m [nr.], tegen een overeengekomen verkoopprijs per Obligatie van EUR [verkoop_prijs_per_Obligatie] en daarmee in een totale verkoopprijs van EUR [totale_verkopprijs], hierna ook te noemen de **Verkoopprijs**.

In aanvulling op de Verkoopprijs is de **Verkoper** Administratiekosten verschuldigd aan de [Uitgevende Instelling] ter grootte van 2% van de nominale waarde van de over te dragen Zon Obligaties (met een minimum van EUR 10,00), zijnde voor deze overdracht in totaal EUR [administratie_kosten], hierna ook te noemen de **Administratiekosten**.

Zowel de totale Verkoopprijs en de Administratiekosten zullen direct tezamen tijdens de overdracht via een iDeal betaling door **Koper** worden voldaan. Beide bedragen zullen worden gedaan op de Stichting Dergengeldenrekening Buckaroo (kantoor houdende op de Zonnebaan 9, 3542 EA Utrecht, en ingeschreven bij de kamer van koophandel onder nummer

04060983), de betalingspartner van Zonnepanelendelen B.V., of elke andere door Zonnepanelendelen B.V. aan te wijzen betalingspartner. Na bijschrijving van de bedragen zal de Verkoop prijs worden doorgestort aan de **Verkoper** onder aftrek van de Administratiekosten. De Administratiekosten zullen worden verrekend met [naam_Uitgevende_Instelling] direct na akkoord van beide Partijen op deze akte.

VERKOPER AANVAART DEZE OVERDRACHT EN VERKLAART HIERBIJ

- op de hoogte te zijn van het feit dat hij/zij door ondertekening van deze onderhandse verkoopakte een rechtsgeldig aanbod heeft gedaan aan Koper tot overdracht van één of meer Zon Obligaties van de Obligatielening van [Uitgevende Instelling] en dat dit een afdwingbare en rechtsgeldige overeenkomst vormt;
- dat Verkoper per bovengenoemde Verkoopdatum niet langer gerechtigd is tot enige (terug)betaling van de hoofdsom en rente;
- dat Verkoper zal worden doorgeshaald in het register van Obligatiehouders.

KOPER AANVAART DEZE OVERDRACHT EN VERKLAART HIERBIJ

- op de hoogte te zijn van het feit dat hij/zij door ondertekening van deze onderhandse verkoopakte een rechtsgeldig aanbod van Verkoper tot overdracht van één of meer Zon Obligaties van de Obligatielening van [Uitgevende Instelling] heeft geaccepteerd dat dit een afdwingbare en rechtsgeldige overeenkomst vormt;
- akkoord te gaan met de iDeal betaling ter voldoening van de Verkoopkosten en de Administratiekosten;
- op de hoogte te zijn van het feit dat de overname van een Zon Obligatie feitelijk de overname van een Zon Obligatie is welke is uitgegeven door [naam_Uitgevende_Instelling] op [datum_uitgifte] en kennis genomen te hebben van het feit dat ondergetekende Obligatiehouder wordt ten aanzien van [naam_Uitgevende_Instelling], op het moment dat deze onderhandse verkoopakte geheel compleet digitaal ondertekend is door beide Partijen en de betaling van de Verkoop- en Administratiekosten succesvol heeft plaatsgevonden;
- zorgvuldig kennis te hebben genomen van de volledige inhoud van het Informatie Memorandum behorende bij de uitgifte van Zon Obligaties door [naam_Uitgevende_Instelling], inclusief de bijbehorende bijlagen, en in het bijzonder de Obligatievoorwaarden en de Statuten van de Stichting Zonnedelaars, waarin zijn/haar rechten als Zon Obligatiehouder zijn bepaald;
- volledig bekend te zijn met de inhoud van het Informatie Memorandum, deze inhoud te begrijpen en uitdrukkelijk te aanvaarden;
- op de hoogte te zijn van het feit dat de Zon Obligatielening en de tweederangs zekerheid verstrekt in verband met de Zon Obligatielening achtergesteld is aan de Senior Vreemd Vermogen Projectfinanciering (zoals gedefinieerd in het Informatie Memorandum) welke achterstelling is beschreven in het Informatie Memorandum en waarvan de inhoud bij koper bekend is;
- bekend te zijn met de Achterstellingsakte waarin voornoemde achterstelling formeel is vastgelegd;
- in te stemmen met de inhoud van deze Achterstellingsakte en als Zon Obligatiehouder gebonden te zijn aan de bepalingen van de Achterstellingsakte;
- dat er desgewenst fiscaal en juridisch advies is ingewonnen;
- in te stemmen met het feit dat hij/zij zal worden ingeschreven in het register van Zon Obligatiehouders welke wordt gehouden door de [naam_Uitgevende_Instelling];
- in te stemmen met het feit dat zijn/haar rechten als Zon Obligatiehouder onder de Zon Obligatielening worden uitgeoefend door de Stichting Zonnedelaars in de mate én op de wijze als nader bepaald in de Obligatievoorwaarden en statuten van de Stichting Zonnedelaars en dat de uitoefening door, en positie van, de Stichting Zonnedelaars een eigenschap is van de (vorderings-) rechten van de Zon Obligatiehouder onder de Zon Obligatielening, bij wijze van bewind, en niet berust op vertegenwoordiging of (een aanvullende) volmacht;
- akkoord te gaan met de Algemene Voorwaarden, Gebruiksovereenkomst en de Privacy Policy van het crowdfundingplatform ZonnepanelenDelen, welke zijn terug te vinden op de website www.zonnepanelendelen.nl;
- ervan bewust te zijn dat, onder andere uit hoofde van de Wwft (Wet ter voorkoming van witwassen en financieren van terrorisme), het crowdfundingplatform Zonnepanelendelen verplicht is de identiteit van de koper te verifiëren. Het niet succesvol kunnen verifiëren van de identiteit is een grondslag tot ontbinding van de

overeenkomst en restitutie van reeds gedane betalingen door koper uiterlijk binnen 10 werkdagen na tot standkoming van deze overeenkomst.

VOORTS VERLEENT KOPER HIERBIJ

- een onherroepelijke en onvoorwaardelijke volmacht, met recht van substitutie (zodat de gevolmachtigde zelf ook een gemachtigde aan kan stellen), aan de Stichting Zonnedelaars om voor en namens ondergetekende alle documenten en akten te tekenen en alle handelingen te verrichten die noodzakelijk zijn voor de uitvoering van hetgeen in het Informatiememorandum, de Obligatievoorwaarden, de statuten van de Stichting Zonnedelaars en de Achterstellingsakte is bepaald, welke volmacht zich nadrukkelijk ook uitstrekt tot daden van beschikking, zoals omschreven in het Informatie Memorandum, de Obligatievoorwaarden en/of de Achterstellingsakte.

ALDUS OVEREENGEKOMEN OP {{ "now" | date("d-m-Y") }}

Deze overeenkomst is digitaal tot stand gekomen en ondertekend.

Handtekening **Verkoper**

Handtekening **Koper**

Modelakte bij overdracht aan een nabestaande in verband met overlijden:

ONDERHANDSE AKTE VAN OVERDRACHT VAN ZON OBLIGATIES [NAAM_UITGEVENDE_INSTELLING]

Tenzij anders aangegeven hebben de begrippen beginnend met een hoofdletter die niet zijn gedefinieerd in deze overeenkomst formulier dezelfde betekenis als daaraan is toegekend in het Informatie Memorandum betreffende de aanbidding en uitgifte door [naam_Uitgevende_Instelling] van maximaal [aantal] Zon Obligaties, met een nominale waarde van EUR [nom_waarde_EUR] per Zon Obligatie.

DE ONDERGETEKENDEN:

1. [Voornaam] [Achternaam], geboren op [datum] en woonachtig te [straatnaam] [nr.], [postcode] in [Plaatsnaam], hierna ook te noemen te noemen **Erflater**;

2. [Voornaam] [Achternaam], geboren op [datum] en woonachtig te [straatnaam] [nr.], [postcode] in [Plaatsnaam], hierna ook te noemen te noemen **Erfgename**;

hierna gezamenlijk ook te noemen **Partijen** of ieder individueel **Partij**,

NEMEN IN OVERWEGING

Dat **Erflater** in het bezit was van [aantal] Zon Obligaties, genummerd [nr.] t/m [nr.], ieder met een (resterende) Hoofdsom van [rest_hoofdsom_EUR] welke op [uitgifte_datum] zijn uitgegeven door [Uitgevende Instelling].

Dat de **Erfgename** zich bij overdracht dient te melden bij de Uitgevende Instelling per e-mail om de voorgenomen overdracht kenbaar te maken, hetgeen automatisch heeft plaatsgevonden via de website van Zonnepanelendelen.nl waarlangs deze overeenkomst tot stand komt.

Dat de Uitgevende Instelling, [naam_Uitgevende_Instelling] instemming dient te verlenen voor deze overdracht, welke instemming zij hierbij bij voorbaat verleend.

EN WENSEN ALS VOLGT OVEREEN TE KOMEN

Erflater laat aan **Erfgename** na, met in acht neming van het Informatie Memorandum en de daarin opgenomen Obligatievoorwaarden, de volgende Obligaties uitgegeven door [Uitgevende Instelling] per [Overdrachts_datum], hierna ook te noemen de **Overdrachtdatum**:

- [aantal] obligaties, genummerd [nr.] t/m [nr.], tegen nominale waarde per Obligatie van EUR [verkoop_prijs_per_Obligatie] en daarmee in een totale waarde van van EUR [totale_waarde_ZonneDelen] .

In aanvulling op de overdracht is de **Erfgename** Administratiekosten verschuldigd aan de [Uitgevende Instelling] ter grootte van 2% van de nominale waarde van de over te dragen Zon Obligaties (met een minimum van EUR 10,00), zijnde voor deze overdracht in totaal EUR [administratie_kosten], hierna ook te noemen de **Administratiekosten**.

De Administratiekosten zullen direct tezamen tijdens de overdracht via een iDeal betaling door **Erfgename** worden voldaan. Het bedrag zal worden gedaan op de Stichting Dergengeldenrekening Buckaroo (kantoor-houdende op de Zonnebaan 9, 3542 EA Utrecht, en ingeschreven bij de kamer van koophandel onder nummer 04060983), de betalingspartner van Zonnepanelendelen B.V., of elke andere door Zonnepanelendelen B.V. aan te wijzen betalingspartner. Na bijschrijving van het bedrag zullen de ZonneDelen worden overgezet. De Administratiekosten zullen worden verrekend met [naam_Uitgevende_Instelling] direct na akkoord van beide Partijen op deze akte.

ERFGENAME AANVAART DEZE OVERDRACHT EN VERKLAART HIERBIJ

- op de hoogte te zijn van het feit dat hij/zij door ondertekening van deze onderhandse akte een rechtsgeldig aanbod van **Erflater** tot overdracht van één of meer Zon Obligaties van de Obligatielening van [Uitgevende Instelling] heeft geaccepteerd dat dit een afdwingbare en rechtsgeldige overeenkomst vormt;
- akkoord te gaan met de iDeal betaling ter voldoening van de Administratiekosten;
- op de hoogte te zijn van het feit dat de overname van een Zon Obligatie feitelijk de overname van een Zon Obligatie is welke is uitgegeven door [naam_Uitgevende_Instelling] op [datum_uitgifte] en kennis genomen te hebben van het feit dat ondergetekende Obligatiehouder wordt ten aanzien van [naam_Uitgevende_Instelling], op het moment dat deze onderhandse verkoopakte geheel compleet digitaal ondertekend is door beide Partijen en de betaling van de Verkoop- en Administratiekosten succesvol heeft plaatsgevonden;
- zorgvuldig kennis te hebben genomen van de volledige inhoud van het Informatie Memorandum behorende bij de uitgifte van Zon Obligaties door [naam_Uitgevende_Instelling], inclusief de bijbehorende bijlagen, en in het bijzonder de Obligatievoorwaarden en de Statuten van de Stichting Zonnedelers, waarin zijn/haar rechten als Zon Obligatiehouder zijn bepaald;
- volledig bekend te zijn met de inhoud van het Informatie Memorandum, deze inhoud te begrijpen en uitdrukkelijk te aanvaarden;
- op de hoogte te zijn van het feit dat de Zon Obligatielening en de tweederangs zekerheid verstrekt in verband met de Zon Obligatielening achtergesteld is aan de Senior Vreemd Vermogen Projectfinanciering (zoals gedefinieerd in het Informatie Memorandum) welke achterstelling is beschreven in het Informatie Memorandum en waarvan de inhoud bij koper bekend is;
- bekend te zijn met de Achterstellingsakte waarin voornoemde achterstelling formeel is vastgelegd;
- in te stemmen met de inhoud van deze Achterstellingsakte en als Zon Obligatiehouder gebonden te zijn aan de bepalingen van de Achterstellingsakte; ;
- dat er desgewenst fiscaal en juridisch advies is ingewonnen;
- in te stemmen met het feit dat hij/zij zal worden ingeschreven in het register van Zon Obligatiehouders welke wordt gehouden door de [naam_Uitgevende_Instelling];
- in te stemmen met het feit dat zijn/haar rechten als Zon Obligatiehouder onder de Obligatielening worden uitgeoefend door de Stichting Zonnedelers in de mate én op de wijze als nader bepaald in de Obligatievoorwaarden en statuten van de Stichting Zonnedelers en dat de uitoefening door, en positie van, de

Stichting Zonnedelaars een eigenschap is van de (vorderings-) rechten van de Zon Obligatiehouder onder de Zon Obligatielening, bij wijze van bewind, en niet berust op vertegenwoordiging of (een aanvullende) volmacht;

- akkoord te gaan met de Algemene Voorwaarden, Gebruiksovereenkomst en de Privacy Policy van het crowdfundingplatform ZonnepanelenDelen, welke zijn terug te vinden op de website www.zonnepanelendelen.nl;
- ervan bewust te zijn dat, onder andere uit hoofde van de Wwft (Wet ter voorkoming van witwassen en financieren van terrorisme), het crowdfundingplatform Zonnepanelendelen verplicht is de identiteit van de **Erfgename** te verifiëren. Het niet succesvol kunnen verifiëren van de identiteit is een grondslag tot ontbinding van de overeenkomst en restitutie van reeds gedane betalingen door Erfgename uiterlijk binnen 10 werkdagen na tot standkoming van deze overeenkomst.

VOORTS VERLEENT ERFGENAME HIERBIJ

- een onherroepelijke en onvoorwaardelijke volmacht, met recht van substitutie (zodat de gevolmachtigde zelf ook een gemachtigde aan kan stellen), aan de Stichting Zonnedelaars om voor en namens ondergetekende alle documenten en akten te tekenen en alle handelingen te verrichten die noodzakelijk zijn voor de uitvoering van hetgeen in het Informatiememorandum, de Obligatievoorwaarden, de statuten van de Stichting Zonnedelaars en de Achterstellingsakte is bepaald, welke volmacht zich nadrukkelijk ook uitstrekt tot daden van beschikking, zoals omschreven in het Informatie Memorandum, de Obligatievoorwaarden en/of de Achterstellingsakte.

ALDUS OVEREENGEKOMEN OP {{ "now" | date("d-m-Y") }}

Handtekening **Erfgename**

Bijlage 10 – Adressen

Withaar Energie B.V.

De Lichtenburg 3

7744 NA, Dalerveen

e-mail: harleydhenk@gmail.com

ZonnepanelenDelen B.V.

James Wattstraat 77

1097 DL, Amsterdam

e-mail: info@zonnepanelendelen.nl

Stichting Zonedelers

James Wattstraat 77

1097 DL, Amsterdam

e-mail: info@zonnepanelendelen.nl